

installing and connecting

AM2 / AM2 PT100 / AM2 RTD / AM2 AQ / DM8 12/24R / DM8 24 / DM8 24R / DM8 230R / DM16 24 / DM16 24R / DM16 230R

A5E01248726-05

Production Information

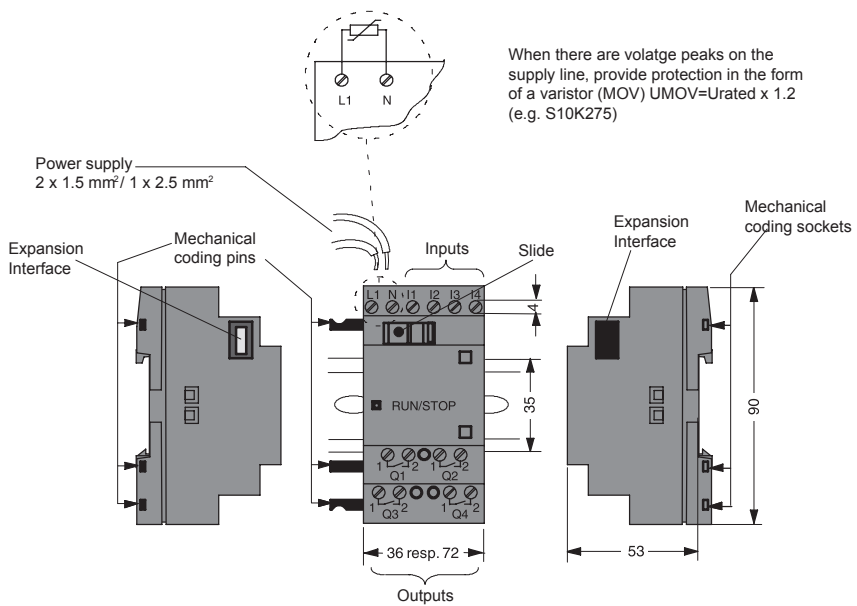

Schutzbeschaltung bei Wechselspannung

Bei Spannungsspitzen auf der Versorgungsleitung können Sie einen Metalloxid-Varistor (MOV) einsetzen. Achten Sie darauf, dass die Arbeitsspannung des Varistors mindestens 20% höher ist als die Nennspannung (z.B. S10K275).

Suppressor Circuit with Alternating Current

For voltage peaks on the supply line you can install a metal-oxide varistor (MOV). Note that the working voltage of the varistor is at least 20% greater than the rated voltage (e.g. S10K275).

Circuit de protection pur courant alternatif

En cas de pointes de tension sur la ligne d'alimentation, vous pouvez recourir à un varistor métal-oxyde (MOV). Veuillez à ce que la tension de service du varistor soit supérieure d'au moins 20% à la tension nominale (exp. S10K275).

Cableado de protección para corriente alterna

En caso de crestas de tensión en la línea de alimentación, puede Ud. emplear un varistor de óxido metálico (MOV). Téngase en cuenta que la tensión de trabajo del varistor debe ser por lo menos 20% mayor que la tensión nominal (p.ej. S10K275).

Circolo di protezione con corrente alternata

In presenza di picchi di tensione sul cavo di alimentazione, si può impiegare un varistore all'ossido di metallo (MOV). Fare attenzione a che la tensione di lavoro del varistore sia più elevata della tensione nominale di almeno il 20% (ad esempio S10K275).

Alternatif Akımlı Bastırıcı Devre

Besleme hattında oluşan voltaj pikleri için bir metal oksit varistör (MOV) monte edebilirsiniz. Varistörün çalışma voltajı anma voltajından en az %20 daha büyük olmalıdır (örn. S10K275).

Veiligheidsbedrading bij wisselstroom

Bij spanningspieken op de aanvoerleiding kunt u gebruik maken van een metaaloxidevaristor (MOV). Let erop dat de werkspanning van de varistor minstens 20% hoger is dan de nominale spanning (bijv. S10K275).

Схема защиты при переменном токе

При пиковых напряжениях в линии электроснабжения Вы можете применять металлооксидный варистор (MOV). Следить за тем, чтобы рабочее напряжение варистора было как минимум на 20% выше номинального напряжения.

交流电压保护接线

为了抑制供电线路上的浪涌电压,您可以在供电电路上并联一个金属氧化物压敏电阻(MOV)(例如:S10K275压敏电阻)。要确保压敏电阻的工作电压至少比 LOGO! 的额定电压高 20%。

交流电流サプレッサ回路

電源ラインのピーク電圧対策として、金属酸化物製バリスタ(MOV)を設置することができます。バリスタの使用電圧は、定格電圧より20%以上高い必要があることに、注意してください(たとえばS10K257)。

Warnung:

Gefährliche elektrische Spannung! Kann zu elektrischem Schlag und Verbrennungen führen. Vor Beginn der Arbeiten Anlage und Gerät spannungsfrei schalten. Weitere Informationen finden Sie im Handbuch zu LOGO!

Warning:

Hazardous voltage can cause electrical shock and burns. Disconnect power before proceeding with any work on this equipment. You will find further information in the LOGO! manual.

Precaución:

¡ Tensión peligrosa! Puede causar chòque eléctrico y quemaduras. Desconectar la alimentación antes de efectuar trabajo alguno on este equipo. Encontrarán más informaciones en el manual sobre LOGO!

Attention:

Tension dangereuse! Risque d'électrocution et de brûlure. Isoler cet appareil du réseau avant d'y intervenir pour travaux. Vous trouverez davantage d'informations dans le manuel de LOGO!

Avviso:

Le tensione pericolosa! Può causare elettroshock e ustioni. Prima di eseguire qualsiasi tipo di lavoro occorre togliere la tensione. Ulteriori informazioni si trovano nel manuale di LOGO!

Uyarı:

Tehlikeli voltaj elektrik şoku ve yanıklara neden olabilir. Bu aygıt üzerinde çalışma yapmadan önce enerjii kesin. LOGO! Kılavuzunda daha fazla bilgi bulacaksınız.

Varning:

Farlig spæbnnng! Kan vålla elektiska støtar och brænnskador. Slå ifrån strømmen innan något arbejde utførs på dena utrustning. Yderligere informationer findes i LOGO! håndbogen.

Внимание:

Опасное электрическое напряжение! Угроза получения электрического удара и ожогов. Перед началом работ отключить напряжение на установке и оборудовании. Дополнительную информацию Вы найдете в Справочнике по LOGO!

警告:

高压危険! 会有电击和火灾危险。工作前切断设备和仪器电源。在 LOGO! 使用手册中有详细说明。

警告:

危険電圧は電気ショックや火傷を起こすことがあります。装置に何らかの作業をする場合は、その前に電源を切ってください。詳細については、LOGO!のマニュアルを参照してください。

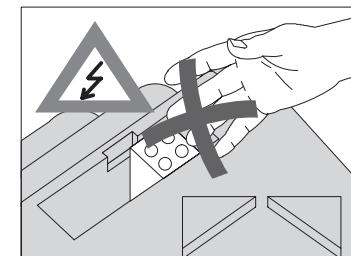
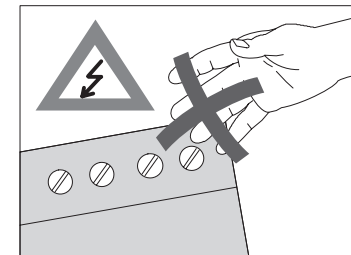
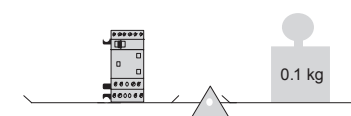
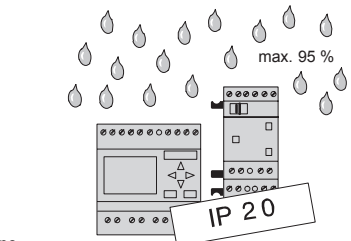

LOGO! AM2

- L+ = 10.8 ... 28.8 V DC
- I_{24V DC} = 25 ... 50 mA
- I1, I2 = 0/4 ... 20 mA
- U1, U2 = 0 ... 10 V

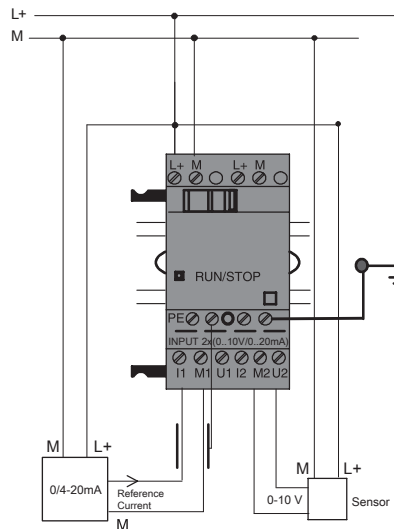

LOGO! AM2 PT100

- L+ = 10.8 ... 28.8 V DC
- I_{24V DC} = 25 ... 50 mA
- Input: 2 x PT100 (-50°C... +200°C)

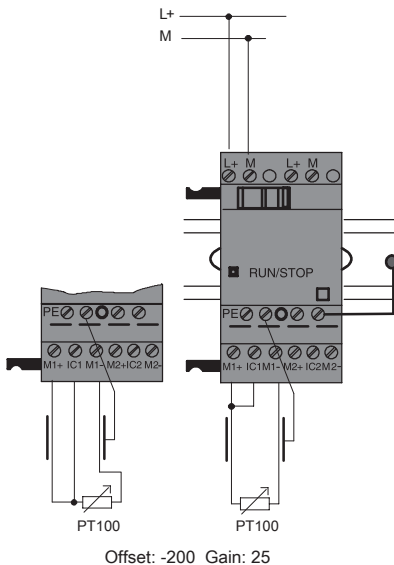

LOGO! AM2 RTD

- L+ = 10.8 ... 28.8 V DC
- I_{24V DC} = 30 ... 40 mA
- Input: PT100/PT1000 + PT100/PT1000 (-50°C... +200°C)

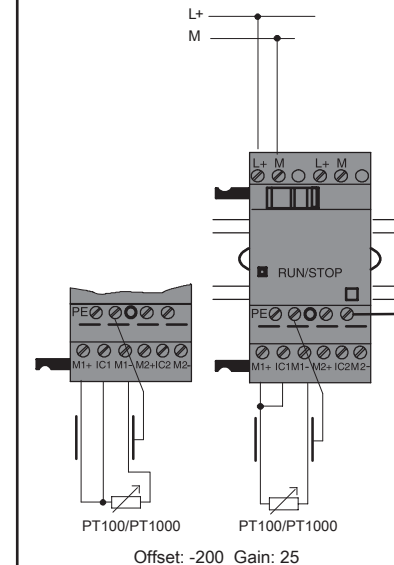

LOGO! AM2 AQ (0 ... 10 V DC or 0/4 ... 20 mA)

- L+ = 20.4 ... 28.8 V DC
- I_{24V DC} = 35 ... 90 mA
- V1, V2 = 0 ... 10 V DC
- I1, I2 = 0/4 ... 20mA
- R1 >= 5 kΩ
- R2 <= 250 Ω

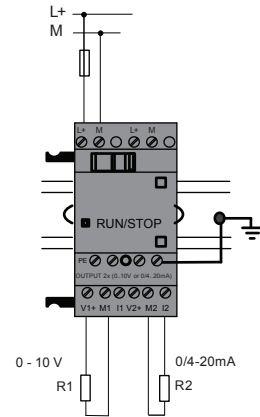

LOGO! DM8 12/24R

- L+ = 10.8 ... 28.8 V DC
- I_{24V DC} = 30 ... 140 mA
- I_{24V DC} = 20 ... 75 mA
- I1 ... I4 = 1>8.5 V DC; I>1.5 mA
0<5 V DC; I<0.85 mA

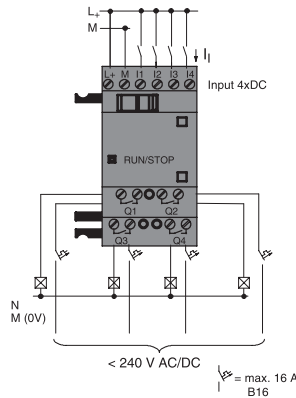

LOGO! DM8 24

- L+ = 20.4 ... 28.8 V DC
- I_{24V DC} = 30 ... 45 mA
- I1 ... I4 = 1>12 V DC; I>2 mA
0<5 V DC; I<0.85 mA

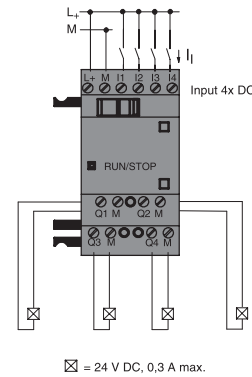

LOGO! DM8 24R

- L = 20.4 ... 26.4 V AC
- I_{24V AC} = 40 ... 110 mA
- I1 ... I4 = 1>12 V AC; I>2.5 mA
0<5 V AC; I<1 mA
- L+ = 20.4 ... 28.8 V DC
- I_{24V DC} = 20 ... 75 mA
- I1 ... I4 = 1>12 V DC; I>2.5 mA
0<5 V DC; I<1 mA

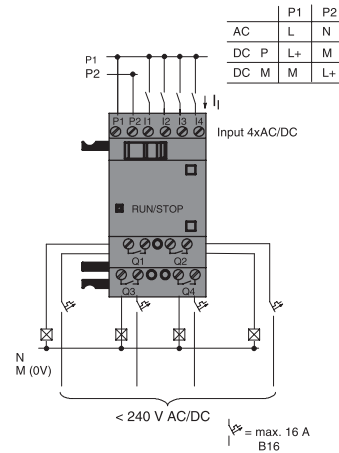

LOGO! DM8 230R

- L1 = 85 ... 265 V AC
- I_{115V AC} = 10 ... 30 mA
- I_{240V AC} = 10 ... 20 mA
- I1 ... I4 = 1>79 V AC; I>0.08 mA
0<40 V AC; I<0.03 mA
- L+ = 100 ... 253 V DC
- I_{115V DC} = 5 ... 15 mA
- I_{240V DC} = 5 ... 10 mA
- I1 ... I4 = 1>79 V DC; I>0.12 mA
0<30 V DC; I<0.03 mA

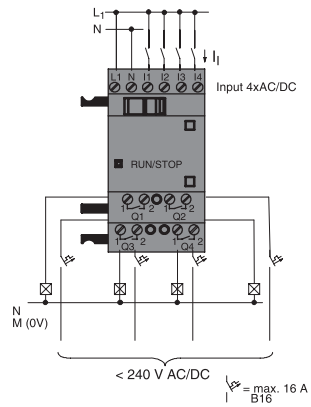

LOGO! DM16 24

- L+ = 20.4 ... 28.8 V DC
- I_{24V DC} = 30 ... 45 mA
- I1 ... I8 = 1>12 V DC; I>2 mA
0<5 V DC; I<0.85 mA

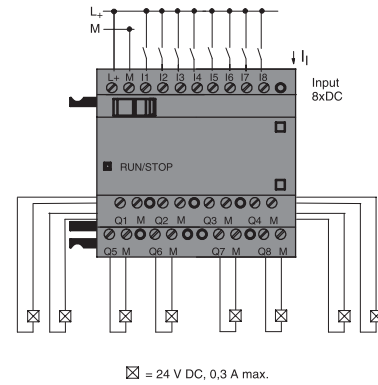

LOGO! DM16 24R

- L+ = 20.4 ... 28.8 V DC
- I_{24V DC} = 30 ... 90 mA
- I1 ... I8 = 1>12 V DC; I>2 mA
0<5 V DC; I<1.0 mA

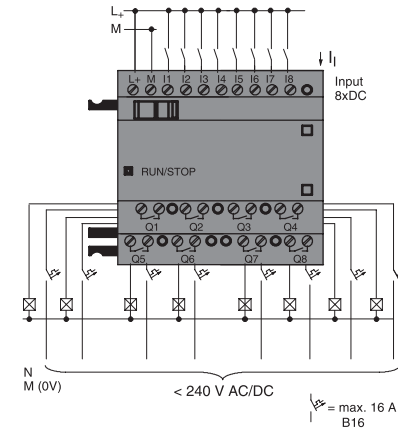

LOGO! DM16 230R

- L1 = 85 ... 265 V AC
- I_{115V AC} = 10 ... 60 mA
- I_{240V AC} = 10 ... 40 mA
- I1 ... I8 = 1>79 V AC; I>0.08 mA
0<40 V AC; I<0.05 mA
- L+ = 100 ... 253 V DC
- I_{115V DC} = 5 ... 25 mA
- I_{240V DC} = 5 ... 20 mA
- I1 ... I8 = 1>79 V DC; I>0.12 mA
0<30 V DC; I<0.05 mA

