

SIEMENS

SENTRON • SIVACON • ALPHA

Niederspannungs- Energieverteilung und Elektroinstallationstechnik

Schutz-, Schalt-, Mess- und Überwachungsgeräte
Schaltanlagen und Verteilersysteme

Katalog
LV 10

Ausgabe
10/2019

siemens.de/lowvoltage

Damit Strom überall ankommt

Durchgängige, sichere und intelligente Niederspannungs-Stromverteilung und Elektroinstallationstechnik

Ob in Industrien, Infrastrukturen oder Gebäuden: Jede Umgebung ist auf die zuverlässige Versorgung mit elektrischer Energie angewiesen.

Gefragt sind deshalb Produkte und Systeme, die größtmögliche Sicherheit und optimale Effizienz bieten. Das umfassende Portfolio für die Niederspannungs-Stromverteilung und Elektroinstallationstechnik deckt jede Anforderung ab – von der Schaltanlage bis zur Steckdose.

Wir sind da, wo Sie uns brauchen

Ihren persönlichen Ansprechpartner finden Sie unter www.siemens.de/lowvoltage/kontakt

Katalog LV 10 · 10/2019

Die aktuelle Ausgabe und alle zukünftigen Ausgaben finden Sie im Siemens Industry Online Support unter www.siemens.de/lowvoltage/kataloge

Die aktuellen Preise finden Sie in der Industry Mall www.siemens.de/industrymall

Die in diesem Katalog aufgeführten Produkte und Systeme werden unter Anwendung eines zertifizierten Qualitätsmanagementsystems nach DIN EN ISO 9001:2008 entwickelt und hergestellt.

Technische Angaben

Die technischen Angaben dienen der allgemeinen Information. Bei Montage, Betrieb und Wartung sind die Betriebsanleitungen und die auf den Produkten angegebenen Hinweise unbedingt zu beachten.

Alle Abbildungen sind unverbindlich.

Niederspannungs-Energieverteilung und Elektroinstallationstechnik

	Einführung	E/2
Schützen	Offene Leistungsschalter	1/1
	Kompaktleistungsschalter	2/1
	Leitungsschutzschalter	3/1
	Fehlerstrom-Schutzeinrichtungen / Brandschutzschalter	4/1
	Schaltgeräte	5/1
	Überspannungsschutzgeräte	6/1
	Sicherungssysteme	7/1
Schützen, Schalten und Trennen	Lasttrennschalter	8/1
Schalten und Trennen	Netzumschalter und Lastumschalter	9/1
Messen und Überwachen	Messgeräte, Energiemonitoring und Digitalisierungslösungen	10/1
	Überwachungsgeräte	11/1
Verteilen	Transformatoren, Netzgeräte und Steckdosen	12/1
	Sammelschienensysteme	13/1
	Reihenklemmen	14/1
	Energieverteiler, Motor-Control-Center und Installationsverteiler	15/1
	Schienenverteiler-Systeme	16/1
	Systemschränke, Systembeleuchtung und Systemklimatisierung	17/1
	Anhang	A/1

E

1

2

3

4

5

6

7

8

9

10

11

12

13

14

15

16

17

A

Leitungsschutzschalter | Geräte für alle Einsatzbereiche

Systemübersicht | Leitungsschutzschalter

Geräte für alle Einsatzbereiche

Leitungsschutzschalter für Basisanwendungen



Optimal für Standardanwendungen
Die Leitungsschutzschalter S5L sind der neue Standard mit B- und C-Charakteristik für Anwendungen bis 63 A.

Sie können als Hauptschalter zum Trennen oder Feinschaltwerk von Anlagen verwendet werden.

Die S5L-Geräte werden vorwiegend in Zählerstationen und Kleinverletern installiert, um z.B. in Wohngebäuden oder Zweckbauten die Stromeräte für Lampen, Herde und auch Maschinen abzusichern.

Siemens LV 10 · 10/2019

Leitungsschutzschalter für erweiterte Anwendungen



Ideal für Industrieanwendungen
Die Stromeräte mit Motoren oder großen Lampen, Halbleiter oder stark inrushstromempfindliche Betriebsmittel wie Transformatoren und Magnetzweiche – die S5Y- und S5P-Geräte sind auf Industrieanwendungen optimal zugeschnitten und haben sich hier bewährt.

Die S5Y-Geräte bieten Ihnen höchste Qualität und Funktionalität für die Installation in komplexen Gebäuden sowie in der Industrie. Mit einem Bemessungsstromvermögen von bis zu 25 kA sind sie an anspruchsvollen Anforderungen bei einem Bemessungsstrom von 0,3 bis 63 A gewachsen.

- Besondere Merkmale**
- Doppelkammer-Körnung
 - Einfaches, werkzeugloses Lösen mit Hilfe von Schrauben
 - Separate Schaltstellungsanzeige
 - Umfangreiches Zubehör

Siemens LV 10 · 10/2019

Geräteschutzschalter für erweiterte Anwendungen



Ideal für Geräte in der Industrie
Geräteschutzschalter von Siemens bieten für jeden Anwendungsfall den optimalen Schutz in AC- und DC-Sourcekreisläufen in der Industrie und Anlagenbau.

Elektronische Geräteschutzschalter eignen sich optimal für den Schutz von z.B. Relais, programmierbaren Steuerungen, Motoren, Sensoren und Aktoren sowie Ventilen. Eine Stromanalyse in Kombination mit einer schnellen Auslösung im Fehlerfall vermeidet die Gefahr einer Überlastung des Schaltbestandes.

Thermomagnatische Geräteschutzschalter werden zum Schutz von Magnetventilen, Servomotoren, Meldeleuchten bis zu SP5-Eingängen eingesetzt. Überlastet, wie z.B. Verkäufte, greifen sie überlastet und Kurzschluss zu schützen.

Siemens LV 10 · 10/2019

Systemübersicht

Grundgeräte und Zubehör

Leitungsschutzschalter für Basisanwendungen



Leitungsschutzschalter für erweiterte Anwendungen



Geräteschutzschalter für erweiterte Anwendungen



Elektromechanisches Zubehör



Mechanisches Zubehör



Sammlerschienen und Zubehör



Siemens LV 10 · 10/2019

Siemens LV 10 · 10/2019

Systemübersicht

Einen Überblick über Grundgeräte und Zubehör liefern Systemübersichten am Anfang der Kapitel oder Unterkapitel. Anhand der Farbe erkennen Sie Zubehör auf einen Blick.

Leitungsschutzschalter | Schnellauswahlhilfe

Schnellauswahlhilfe | Leitungsschutzschalter

Leitungsschutzschalter für erweiterte Anwendungen für Gebäude und Infrastruktur sowie in Industrie und Maschinenbau



Standard	S5Y6	S5Y4	S5P4	S5Y5	S5Y7	S5Y8	S5L_HG.
Standard	IEC EN 60898-1 IEC EN 60947-2 UL 1077	IEC EN 60898-1 IEC EN 60947-2 UL 1077	IEC EN 60898-1 UL 1077	IEC EN 60898-2 UL 1077	IEC EN 60898-1 IEC EN 60947-2 UL 1077	IEC EN 60947-2 UL 1077	IEC EN 60947-2 UL 489
Bestandteile							
3-Phasenstrom	10	10	10	10	10	10	10
1-Phasenstrom	10	10	10	10	10	10	10
Leistungsfähigkeit							
L _{0,3} -2 A	30/30	35/35	—	—	50/50	50/50	—
L _{0,3} -3 A	30/30	35/35	—	—	40/40	50/50	—
L _{0,3} -10 A	15/15	—	—	—	30/30	40/40	—
L _{1,3} -32 A	15/15	—	—	—	25/25	30/30	—
L _{1,3} -40 A	10/10	—	—	—	20/20	25/25	—
L _{1,3} -63 A	10/10	—	—	—	15/15	20/20	—
L _{1,3} -75 A	—	—	—	—	—	—	—
Bemessungsstrom	A	0,3 - 43	0,3 - 40	80 - 125	0,3 - 63	0,3 - 63	0,3 - 63
Polzahl	1P, 1P+N, 1P+N+PE, 3P+N, 3P+N+PE	1P, 1P+N, 1P+N+PE, 3P+N, 3P+N+PE	1P, 1P+N, 1P+N+PE	1P, 1P+N, 1P+N+PE	1P, 1P+N, 1P+N+PE, 3P+N, 3P+N+PE	1P, 1P+N, 1P+N+PE, 3P+N, 3P+N+PE	1P, 1P+N, 1P+N+PE, 3P+N, 3P+N+PE
Schaltcharakteristik	B, C	B, C	A, B, C, D	B, C	B, C, D	B, C, D	B, C, D
Anforderungen							
Anforderung Produktzertifizierung	VDE, IEC, CCC	VDE, IEC, CCC	VDE, CCC	VDE, CCC	VDE, IEC, CCC	VDE	VDE, CCC
Schaltplatzkennzeichen	DWG-UL, UL, IEC, IWA, ABS	DWG-UL, UL, IEC, IWA, ABS	DWG-UL, UL, IEC, IWA, ABS	DWG-UL, UL, IEC, IWA, ABS	DWG-UL, UL, IEC, IWA, ABS	DWG-UL, UL, IEC, IWA, ABS	ABS
Bestandteile							
max. AC	nach IEC 60898-1, IEC 60947-2	250/440	250/440	250/440	250/440	250/440	250/440
nach UL 1077, CSA C22.2 No. 215	277/480	277/480	277/480	277/480	277/480	277/480	—
max. DC plus PE	nach IEC 60898-2, IEC 60947-2	22	22	205	22	22	60
nach UL 489	—	—	—	—	—	—	277/480
Bemessungsleistung AC	max. IEC 489	—	—	—	—	—	—
Bemessungsleistung DC	max. IEC 489	—	—	—	—	—	—
Bemessungsleistung DC	max. IEC 489	—	—	—	—	—	—
Abstände							
Abstand zwischen							
Leitungsanschlüsse 1 Leiter	entsprechend Herstellerangaben	0,75 - 35	0,75 - 35	10 - 50	0,75 - 35	0,75 - 35	0,75 - 35
Leitungsanschlüsse 3 Leiter	entsprechend Herstellerangaben	0,75 - 35	0,75 - 35	10 - 50	0,75 - 35	0,75 - 35	0,75 - 35
Leitungsanschlüsse 3 Leiter	entsprechend Herstellerangaben	AWG 18 - 4	AWG 18 - 4	AWG 18 - 4	AWG 18 - 4	AWG 18 - 4	AWG 18 - 4
Umgangsbereitschaften							
Umgangsbereitschaften	—	-25...+55*	-40...+70*	-25...+55*	-40...+70*	-40...+70*	-25...+55*
Umgangsbereitschaften	—	-40...+70*	-40...+70*	-40...+70*	-40...+70*	-40...+70*	-40...+70*
Schalt nach IEC 60898-2 27 150 mA bei 11 mm Halbhöhe							
Rücklötlötstelle nach IEC 60898-2 30/50 mA bei 25...150 Hz und 60 Hz bei 30 mA (42)							
Schweiß- und abschmelzbar nach IEC 61773 und IEC 61773-2 bei 50/50, 50/50, 50/50 (Batterien)							
Brandverhalten von Materialien nach IEC 60332-2 (Brandverhalten in Schmelzformgebung)							
Veranschauligung des Überstromverhaltens							
Vertikale Ausrichtung							
Vertikale Ausrichtung							
Vertikale Ausrichtung							
Vertikale Ausrichtung							
Vertikale Ausrichtung							
Vertikale Ausrichtung							

Siemens LV 10 · 10/2019

Systemübersicht Seite 35

Systemübersicht Seite 35

Siemens LV 10 · 10/2019

Übersicht Grundgeräte

Bei der schnellen Vorauswahl der Grundgeräte helfen Ihnen Übersichten am Anfang der Kapitel oder Unterkapitel. Anhand wichtiger technischer Daten können Sie die Grundgeräte vergleichen. Seitenverweise führen auf kürzestem Weg zum passenden Gerät.

Ihr schneller Weg zum Produkt

Neue Übersichten und Matrixtabellen für eine bessere Orientierung im Katalog

E

Leitungsschutzschalter | Grundgeräte **Grundgeräte | Leitungsschutzschalter**

Leitungsschutzschalter 5SY4

10 kV

Nennstrom	Charakteristika			Charakteristika			Charakteristika			Charakteristika			Charakteristika			Charakteristika		
	A	B	C	A	B	C	A	B	C	A	B	C	A	B	C	A	B	C
0,5 A	5SY414.7	5SY414.8	5SY414.9	5SY421.7	5SY421.8	5SY421.9	5SY431.7	5SY431.8	5SY431.9	5SY441.7	5SY441.8	5SY441.9	5SY451.7	5SY451.8	5SY451.9	5SY461.7	5SY461.8	5SY461.9

Anbaukonzept

Zubehör

Leistungsschalter (LSD)	Artikel-Nr.	Leistungsschalter (LSD)	Artikel-Nr.
1 Schalter w/ 0 Leiter	5SY801.0	10 Grundgeräten (GG)	5SY810.0
2 Schalter	5SY801.1	10 Grundgeräten (GG)	5SY810.1

324 Siemens LV 10 - 10/2019 325

Produktseite

Dank der Matrixdarstellung der Artikelnummern sehen Sie sofort, welche Produktvarianten lieferbar sind. Das passende Zubehör ist jedem Grundgerät klar zugeordnet – häufig direkt auf der gleichen Seite.

Offene Leistungsschalter | 3WL10 **3WL10 | Offene Leistungsschalter**

Struktur der Artikelnummern

Grundkonfiguration

Für eine vollständige und verifizierte Konfiguration Ihres offenen Leistungsschalters nutzen Sie bitte unseren Online-Konfigurator unter www.siemens.de/lowvoltage/3w10/konfigurator

3WL10 1 2 3 4 5 6 7 8 9 10 11 12 13 14 15 16

Grundgerät und ETU

Nennstrom	1	2	3	4	5	6	7	8	9	10	11	12	13	14	15	16
100 A	1	2	3	4	5	6	7	8	9	10	11	12	13	14	15	16

Motor

Motor	1	2	3	4	5	6	7	8	9	10	11	12	13	14	15	16
Manueller Antrieb	1	2	3	4	5	6	7	8	9	10	11	12	13	14	15	16

Hilfsauslöser, Einschaltmagnet

Hilfsauslöser	1	2	3	4	5	6	7	8	9	10	11	12	13	14	15	16
Einschaltmagnet	1	2	3	4	5	6	7	8	9	10	11	12	13	14	15	16

Anschluss

Anschluss	1	2	3	4	5	6	7	8	9	10	11	12	13	14	15	16
Einschaltmagnet	1	2	3	4	5	6	7	8	9	10	11	12	13	14	15	16

122 Siemens LV 10 - 10/2019 123

Konfigurierbare Produkte

Für Produkte, die komfortabel online konfigurierbar sind, ist die Struktur der Artikelnummern übersichtlich dargestellt. Ein Link führt direkt zum Konfigurator, in dem die vollständige und verifizierte Konfiguration möglich ist.

Deutschland und Österreich

Der Katalog LV 10 ist gültig für Deutschland und Österreich

Webseite für Deutschland:

www.siemens.de/lowvoltage

Webseite für Österreich:

www.siemens.at/lmv



Klickbare Artikelnummern

Direkte Weiterleitung auf die einzelnen Produkte in der Industry Mall durch Klicken auf die Artikel-Nr. im Katalog

3VA2025-5HL36-0AA0



oder durch Eingabe dieser Webadresse inkl. Artikel-Nr.

www.siemens.com/product?Artikel-Nr.

new Suchfunktion

Suchen Sie nach neuen Produkten durch die Eingabe von new in das Textfeld der Suchfunktion



Produkte und ihre Anwendung in der Infrastruktur

E

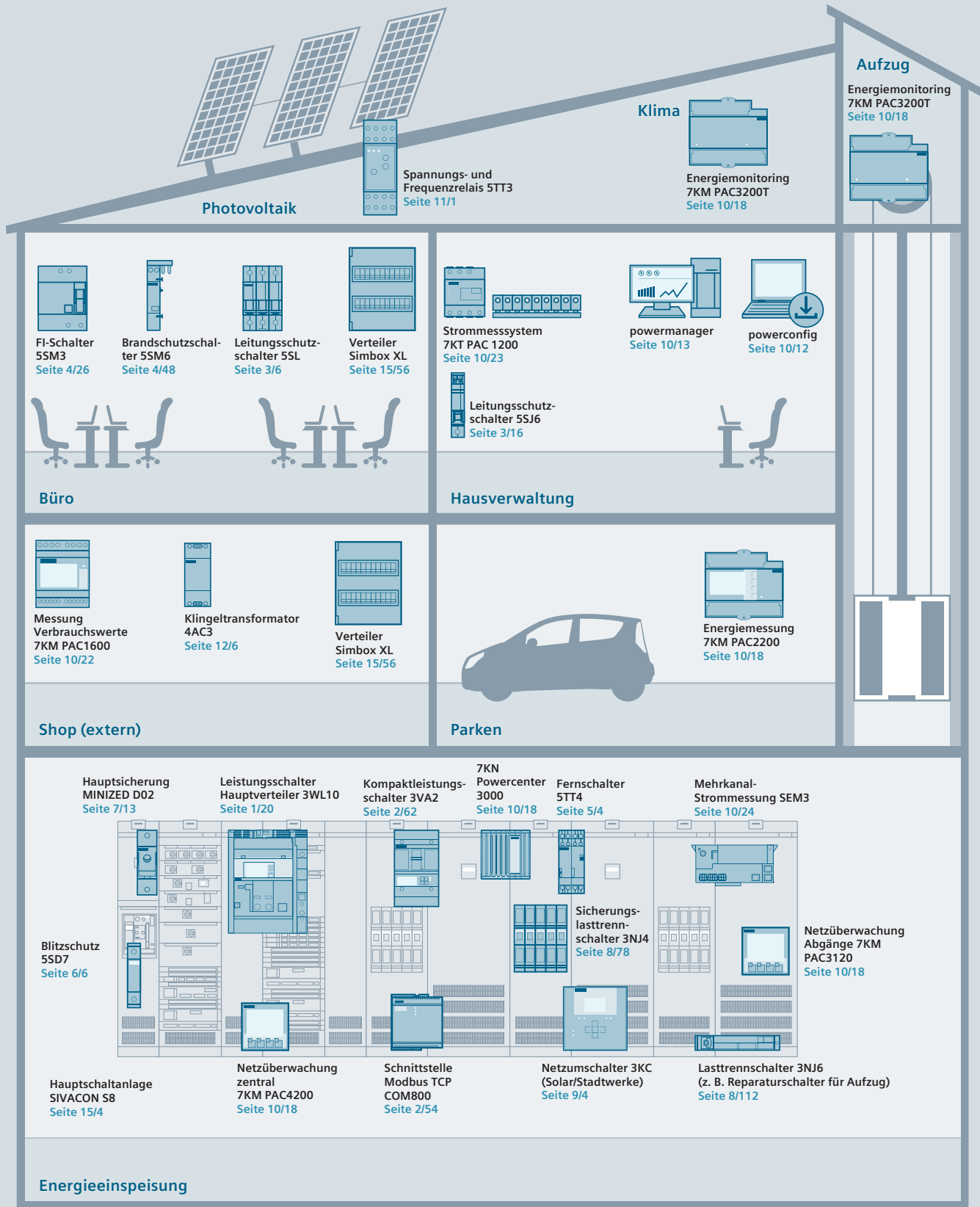

Produkte und ihre Anwendung in der Industrie

E

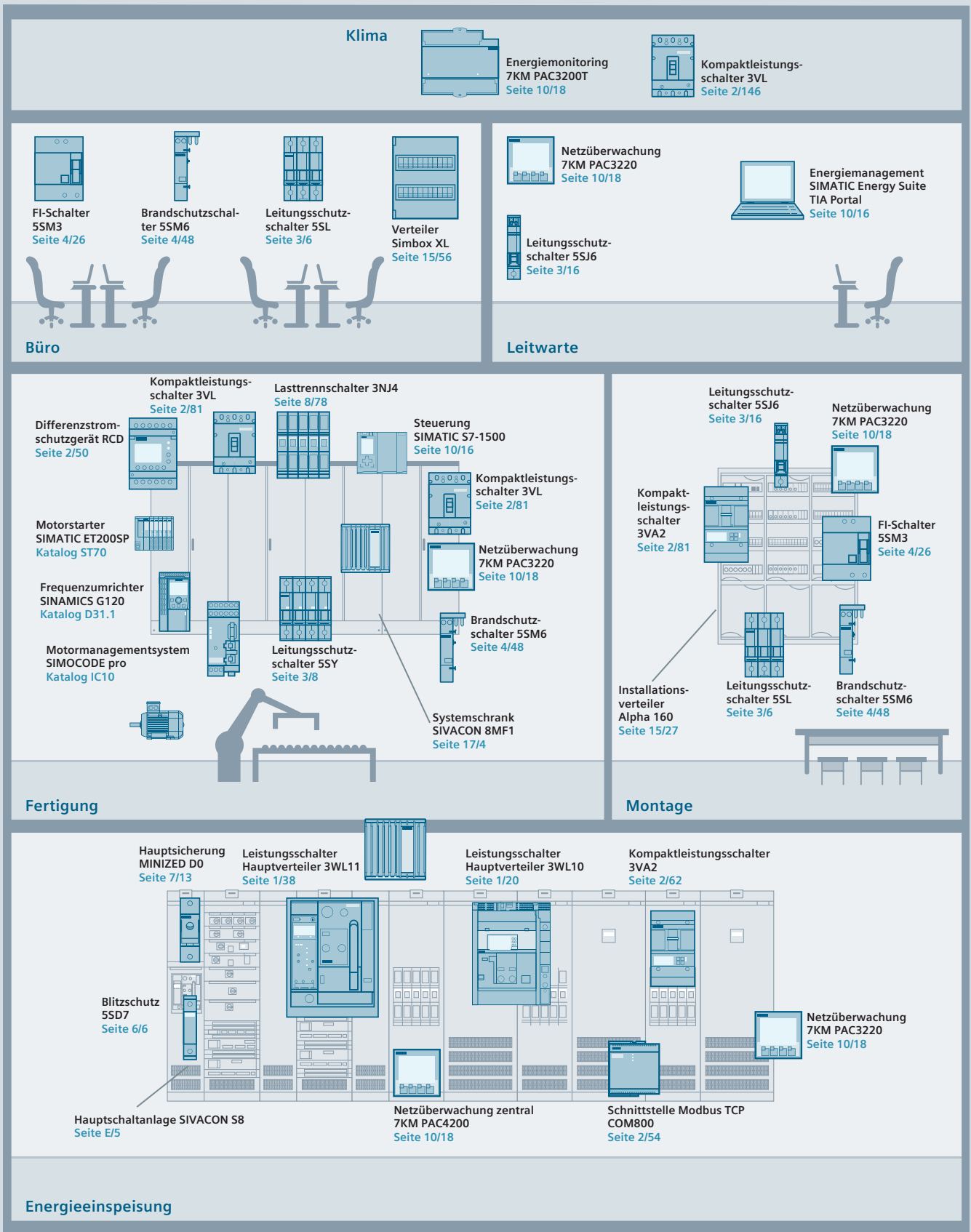

Beispiele für Digitalisierung in der Infrastruktur

E

■ Energiemonitoring

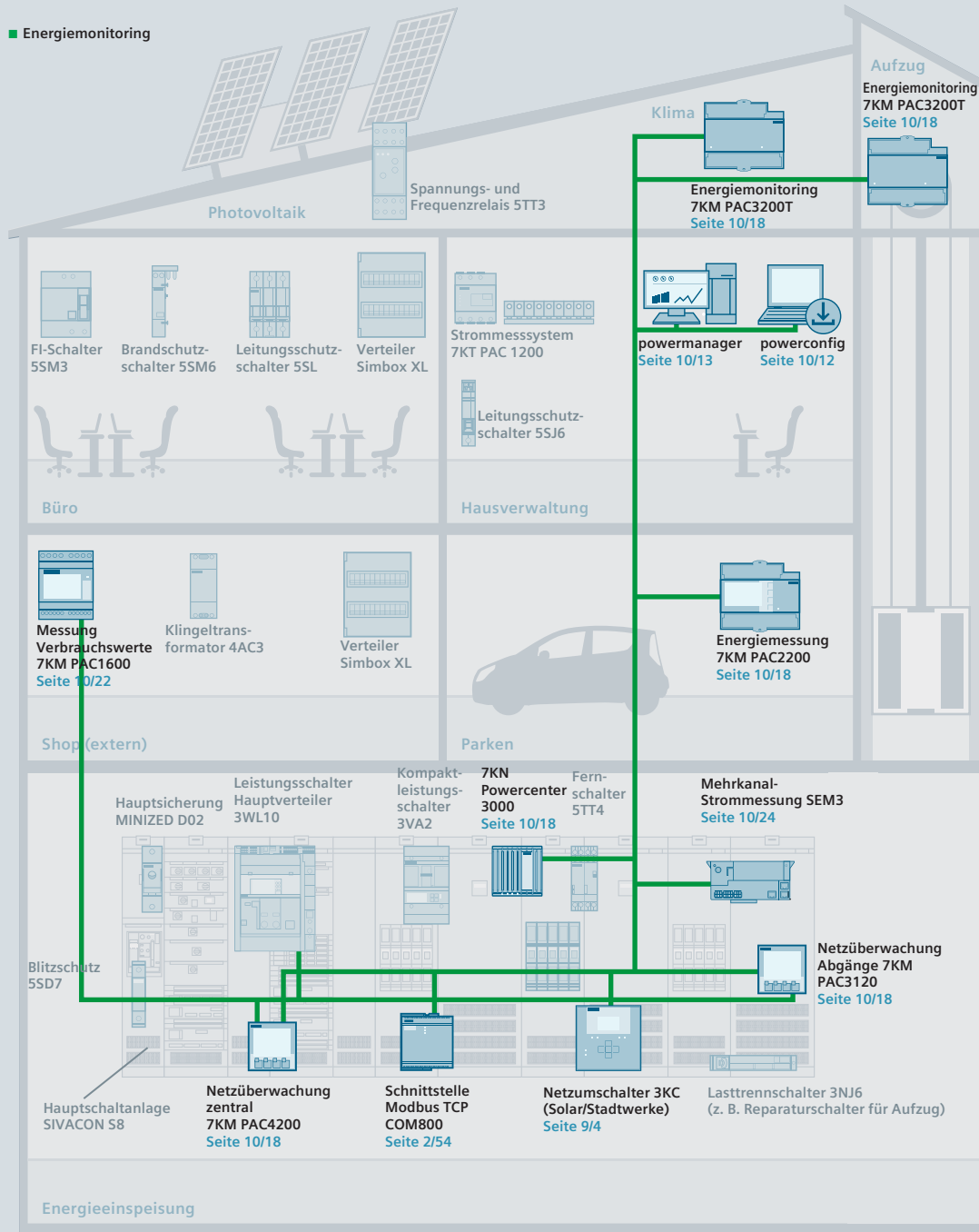

Cloudbasierte Datenanalyse



Condition Monitoring



Vorausschauende Wartung



Energieüberwachung

On-Premise



Messen, Auswerten und Steuern mit powermanager / Desigo CC Energiemonitoring-Software

Stand Alone



Zentrale Visualisierung von Messwerten, Zuständen und Alarmen über integrierte Webserver in Messgeräten und Powercenter 3000

Beispiele für Digitalisierung in der Industrie

Cloudbasierte Datenanalyse



Energiemonitoring

On-Premise



Messen, Auswerten und Steuern mit SIMATIC Energy Suite / TIA Portal

Stand Alone



Zentrale Visualisierung von Messwerten, Zuständen und Alarmen über integrierte Webserver in Messgeräten und Powercenter 3000

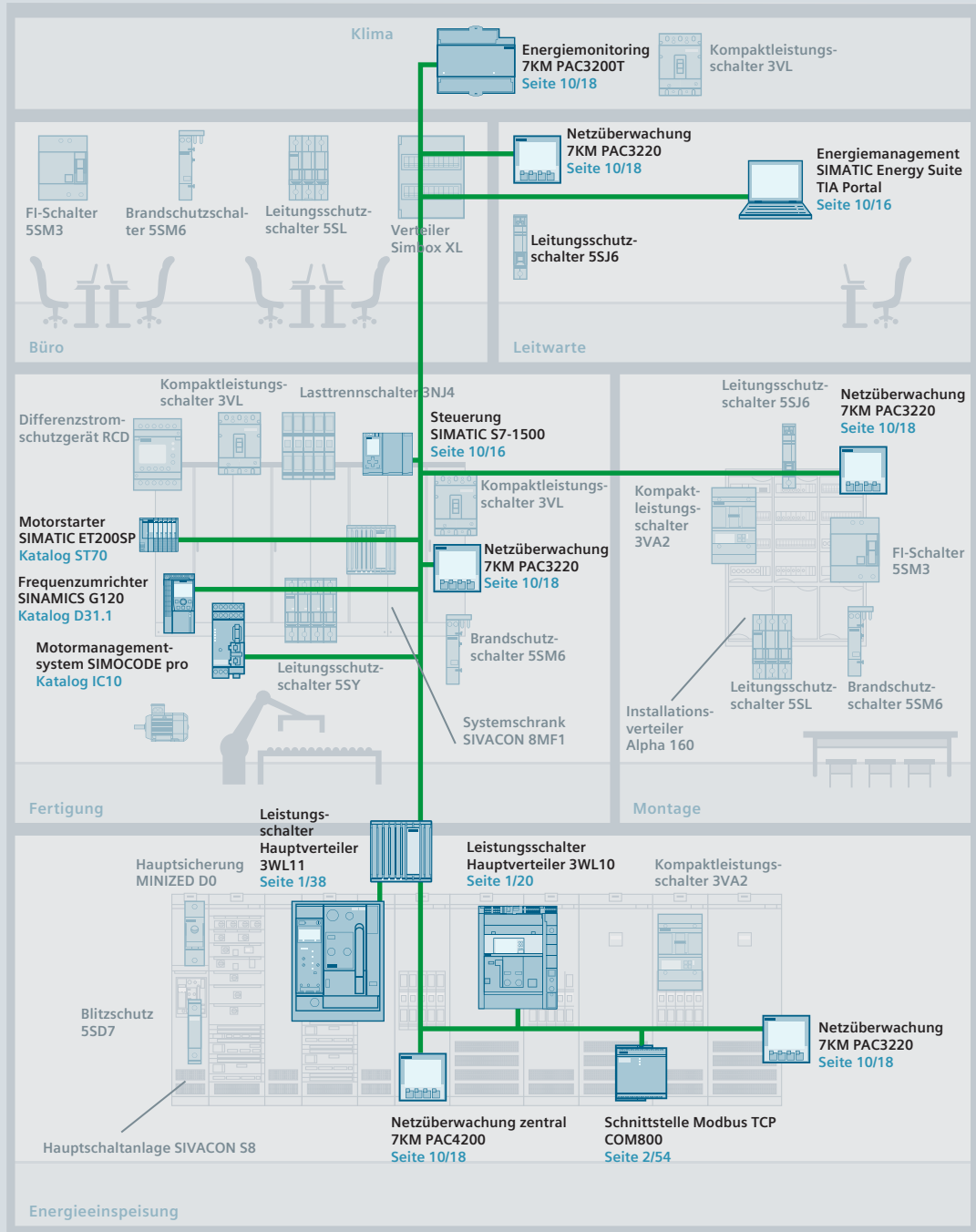

Einstieg in das Thema Digitalisierung und Industrie 4.0

Die Ansprüche in der Industrieautomation in Bezug auf Kommunikationsfähigkeit, Datentransparenz und Flexibilität wachsen ständig. Damit die Industrie-Schaltgerätekombination diesen Forderungen genügen kann, ist der Einsatz von Bussystemen und intelligenten Schaltgeräten unumgänglich.

Digitalisierung

Schalt, Schutz und Messgeräte können in Energieverteilungsanlagen über integrierte Kommunikation wichtige Informationen über lokale Visualisierung z.B. im powercenter darstellen oder an Energie Daten Management Systeme (EDMS) z.B. powermanager sowie an Cloud Systeme und Applikationen übertragen

- Diagnosemanagement
- Störungsmanagement – SMS Alarm
- Instandhaltungsmanagement – Predictive maintenance
- Kostenstellenmanagement – MID

1. Visualisierung und Anlagentransparenz (HMI)



- Erhöhte Bediensicherheit durch Fernzugriff auf die Anlage.
- Anlagenvisualisierung für einen einfachen und zentralen Zugriff auf alle Geräteinformationen.

2. Digitale Dokumentation



- Einheitlicher Zugriff auf digitale Daten und Dokumentationen.
- Bereitstellung umfangreicher CAx-Daten für Systeme und Komponenten während der Planung und im Betrieb.
- Unterstützung im Planungs- und Entstehungsprozess durch SIMARIS Planungstools, Produkt- und Anlagenkonfiguratoren.

3. Energiemonitoring



- Erfüllung der ISO 50001 durch die Erfassung und transparente Darstellung der Energieflüsse innerhalb der Energieverteilung.

4. Optimierung und Nachrüstung (Retrofit)



- Nachrüstlösungen wie SEM3 bieten eine einfache Möglichkeit der Integration von Energiemonitoring in Bestandsanlagen.
- Energiemonitoring und Anlagentransparenz unterstützen Sie bei der effizienten Planung von Anlagenerweiterungen.

5. Wartungsmanagement



- Unterstützung bei der Wartung auch aus der Ferne durch die transparente Darstellung der Zustände einer Schaltgerätekombination.

6. Notfall Management



- Schnelle Fehlerlokalisierung und damit Minimierung von Ausfallzeiten.

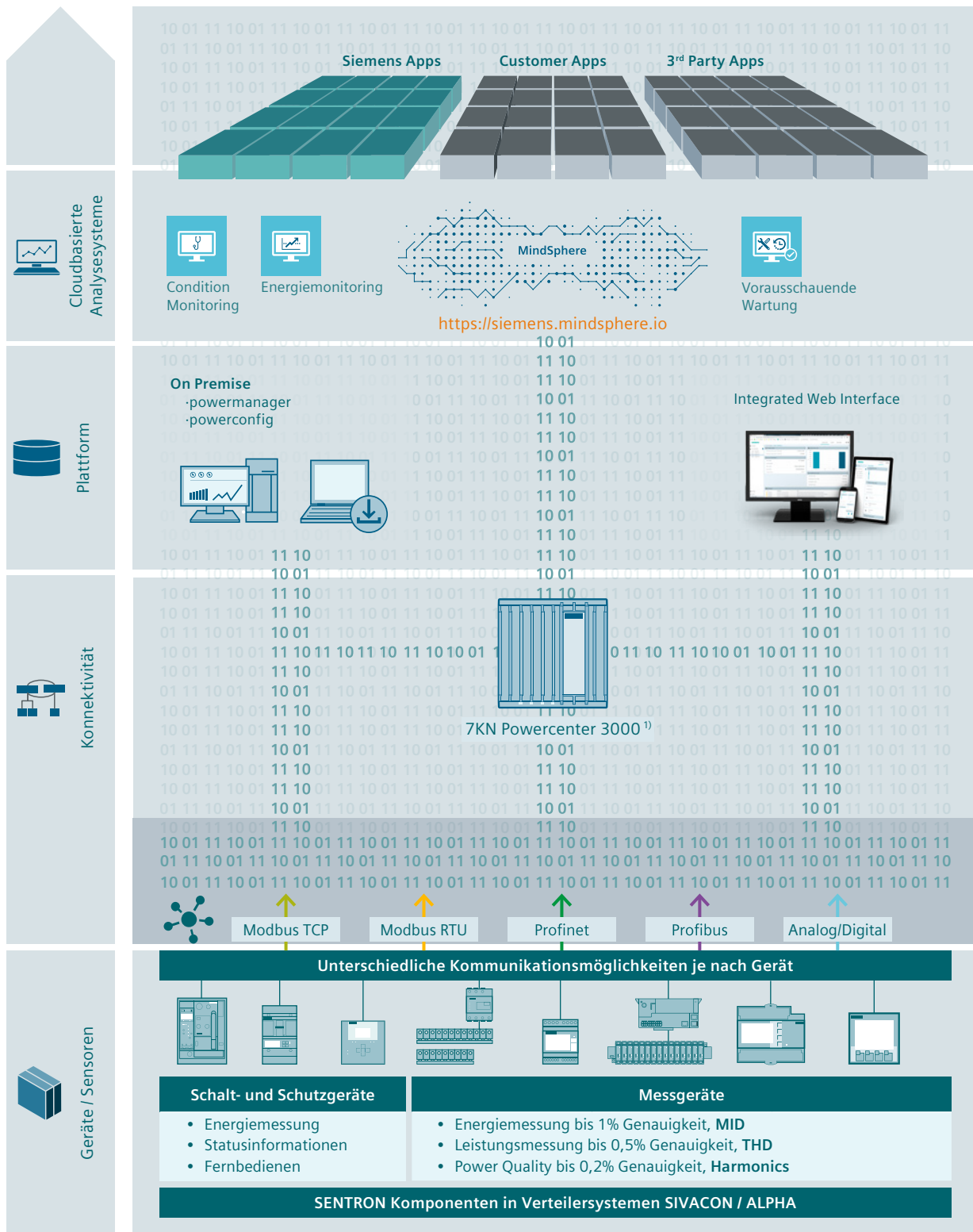

¹⁾ Modbus TCP

Übersicht Schutz-, Schalt-, Mess- und Überwachungsaufgaben

Die hier dargestellten Funktionen sind in Kombination oder einzeln verfügbar. Details siehe im jeweiligen Kapitel.

				Anlagenschutz	Motorschutz	Generatorschutz	Starterschutz	Trennfunktion
Gerätekategorie	Typ	Nennstrom AC	Seite					
Offener Leistungsschalter	3WL	630 ... 6300 A	1/4	■		■	■	■
Kompaktleistungsschalter	3VA	16 ... 1600 A	2/1	■	■	■	■	■
Leitungsschutzschalter (Automat)	5SY / 5SL	0 ... 80 A	3/6					■
FI-Schutzschalter	5SV3 / 5SM3	16 ... 125 A	4/6	■				■
FI/LS-Schalter	5SU1 / 5SV1	0 ... 40 A	4/6	■				■
Brandschutzschalter AFDD	5SM6	0 ... 40 A	4/6					
Brandschutzschalter AFDD-MCB	5SV6	0 ... 40 A	4/6	■				■
Ein- und Ausschalter	5TL1	32 ... 125 A	5/14					
Überspannungsschutz	5SD7	–	6/6					■
Sicherungen DO	5SG / 5SA		7/32	■			■	
Photovoltaiksicherungen			7/32	■				
Sicherungen NH			7/32	■	■		■	
Halbleiterschutzsicherungen			7/32	■		■	■	
Lasttrennschalter	3LD	16 ... 250 A	8/8					■
	3KD	16 ... 1.600 A	8/8					■
Sicherungslasttrennschalter	3NP	0 ... 630 A	8/62					■
Lasttrennschalter mit Sicherung	3NJ	0 ... 630 A	8/96					■
	3KF	0 ... 630 A	8/96					■
Netzumschalter	3KC	16 ... 3.200 A	9/6					■
PAC Messgeräte	7KT	beliebig	10/22					
Motorschutzschalter	3RV		Katalog IC 10		■			■
Schütz 3RT			Katalog IC 10					■

Strombegrenzung	Überlast	Kurzschluss unverzögert	Kurzschluss verzögert	Fehlerstrom-/ Erdschlusschutz	Messfunktion	Personenschutz	Überspannungsschutz	Präventiver Brandschutz	Umschaltfunktion
■	■	■	■	■	■				■
■	■	■		■	■				■
■	■	■		■		■			
■	■	■						■	
■	■	■					■	■	
■	■	■							
■	■	■							
mit geeigneten Sicherungseinsätzen	mit geeigneten Sicherungseinsätzen	mit geeigneten Sicherungseinsätzen							
■	■	■			■				■

Übersicht Schutz-, Schalt-, Mess- und Überwachungsaufgaben

E

Anlagenschutz

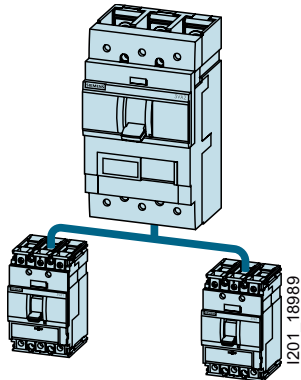

Die Auslöser für den Anlagenschutz sind abgestimmt zum Schutz gegen Überlast und Kurzschluss:

- von Kabeln
- von Leitungen
- von nicht-motorischen Verbrauchern

Generatorschutz

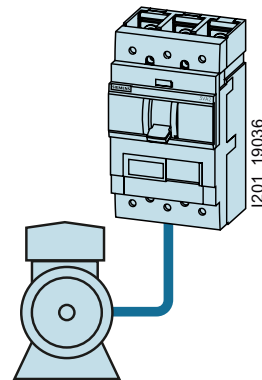

Die Einstellwerte der Auslöser sind auf den Schutz von Generatoren abgestimmt.

Motorschutz

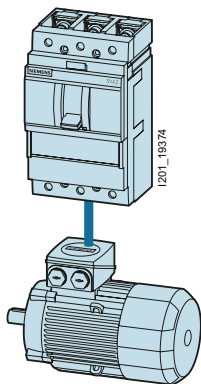

Die Überlast- und Kurzschlussauslöser sind für den optimalen Schutz und den Direktanlauf von Drehstrom-Käfigläufermotoren ausgelegt.

Die Kompaktleistungsschalter für den Motorschutz besitzen eine Phasenausfallempfindlichkeit und ein thermisches Gedächtnis, das den Motor gegen Überhitzung schützt.

Die einstellbare Trägheitsklasse ermöglicht dem Anwender die Einstellung des Überlastauslösers auf die Anlaufbedingungen des zu schützenden Motors.

Schutz für Starterkombinationen (Starterschutz)

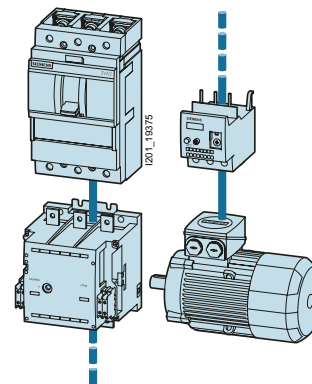

Starterkombinationen bestehen aus:

Kompaktleistungsschalter + Schütz + Überlastrelais.

Der Kompaktleistungsschalter übernimmt dabei den Kurzschlusschutz und die Trennerfunktion. Das Schütz hat die Aufgabe, den Abzweig betriebsmäßig zu schalten. Das Überlastrelais übernimmt den Überlastschutz, der speziell auf den Motor abgestimmt werden kann.

Der Kompaktleistungsschalter für die Starterkombination ist daher mit einem einstellbaren und unverzögerten Kurzschlussauslöser ausgestattet.

Trennfunktion analog IEC 60947-1



Trennen ist das Öffnen der Strombahn unter Herstellen einer zum Schutz von Personen ausreichenden Strecke.

Messfunktion

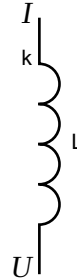

Bei Energiezählern wird der Stromfluss wahlweise mittels Stromwandlern oder Strommesssystemen mit Rogowski-Spulen erfasst. Die Messwerte werden mit einer elektronischen Schaltung weiterverarbeitet. Das Ergebnis wird anschließend einer Anzeige zugeführt.

Strombegrenzung / Durchlassstrom-Kennlinie

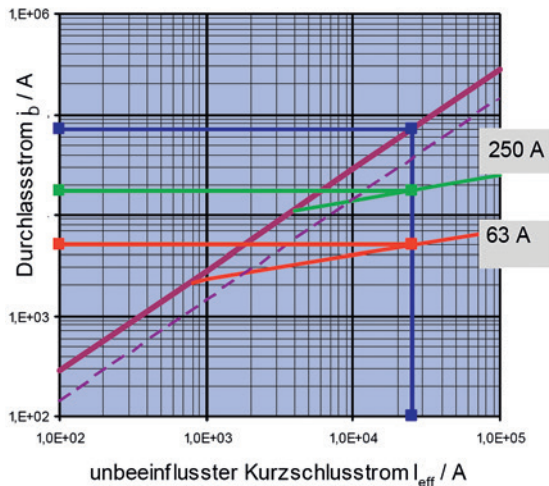

Die Durchlassstromkennlinie gibt an, auf welche Werte der unbeeinflusste Kurzschlussstrom durch „strombegrenzende“ Geräte begrenzt wird. Strombegrenzende Geräte sind z.B. MCCB, MCB oder Sicherungen.

Die x-Achse zeigt den zu erwartenden, unbeeinflussten Effektivwert I_{eff} (= prospektiver Kurzschlussstrom I_{eff}), berechnet z.B. via SIMARIS design. Je nach Gerät und relevanter Strombegrenzung kann auf der y-Achse der Durchlassstrom I_c (= Augenblickswert bzw. Peak-Wert) abgelesen werden.

Umschaltfunktion

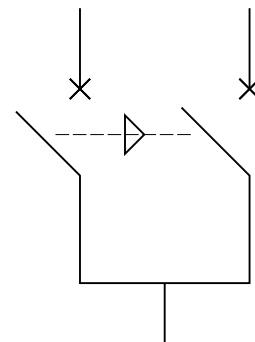

Umschalter schalten von einem Sammelschienenabschnitt auf einen anderen oder von einer Stromversorgung auf eine andere um.
 Netzumschalter schalten bei auftretenden Netzschwankungen von einem Versorgungsnetz auf ein Ausweichnetz um.

Übersicht Schutz-, Schalt-, Mess- und Überwachungsaufgaben

E

Die Schutzfunktion des Leistungsschalters im Energieverteilungsnetz wird durch die Wahl des entsprechenden Auslösers bestimmt. Die Auslöser werden unterschieden in

- thermisch-magnetische Überstromauslöser (TMTU = Thermal Magnetic Trip Unit; früher auch als elektromechanische Auslöser bezeichnet) und
- elektronische Überstromauslöser (ETU = Electronic Trip Unit).

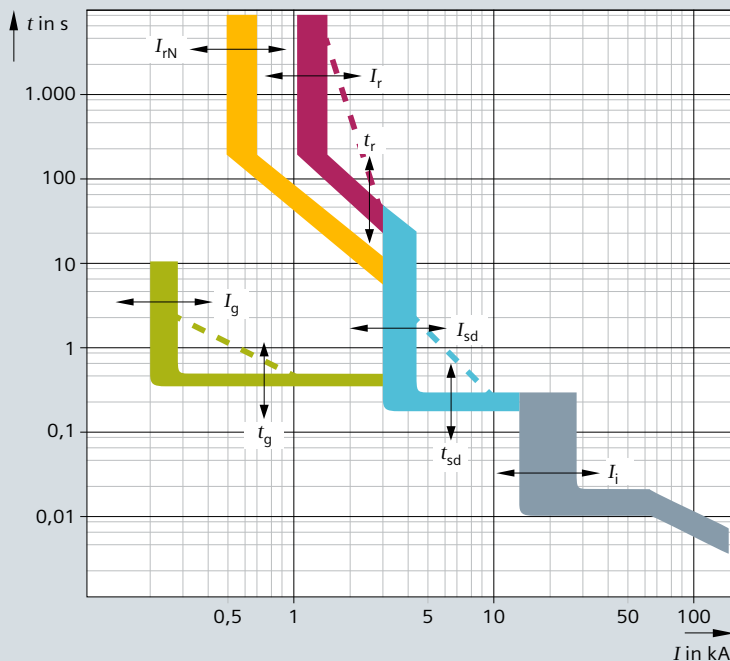

TIP04_13_038_DE

- L** **Überstromauslöser „L“**
Standard I^2t
optional I^4t
- S** **Kurzzeitverzögerter Kurzschlussauslöser „S“**
Standard $t_{sd} = \text{konst.}$
optional I^2t
- I** **Unverzögerter Kurzschlussauslöser „I“**
- N** **Neutralleiterschutz „N“**
Option: Off - 0,5 - 1,0 - 2,0 $\times I_r$
- G** **Erdschlussauslöser „G“**
Standard $t_g = \text{konst.}$
optional I^2t

Überlastschutz „L“

Stromabhängig verzögerte Überlastauslöser werden je nach Auslösertyp mit optionalen Kennlinien angeboten

Kurzschlusschutz, verzögert „S“

Für eine zeitliche Anpassung von Schutzfunktionen in Reihe, um selektives Verhalten unter den Schutzgeräten zu erzielen. Neben den Standardkennlinien und Einstellungen werden auch optionale Funktionen für bestimmte Applikationen angeboten:

- Stromunabhängige Überstromauslöser
Bei dieser „Standard-S-Funktion“ wird die gewünschte Verzögerungszeit (t_{sd}) ab einem eingestellten Stromwert (Ansprechwert I_{sd}) definiert eingestellt.
- Stromabhängiger Überstromauslöser
Bei dieser optionalen S-Funktion ist das Produkt I^2t immer konstant. Die Verzögerungszeit t_{sd} wird bei einem bestimmten Referenzpunkt (z.B. $6 \times I_n$) eingestellt. Diese Funktion wird im Allgemeinen zur Verbesserung des Selektivitätsverhaltens eingesetzt.

Kurzschlusschutz, unverzögert „I“

Je nach Applikation können I-Auslöser sowohl mit festem oder einstellbarem Auslöserstrom I_i als auch mit abschaltbarer oder nicht-abschaltbarer Funktion genutzt werden

Neutralleiterschutz „N“

Stromabhängig verzögerte Überlastauslöser für den Neutralleiter werden mit der Abhängigkeit 50 und 200 % des Überlastauslösers angeboten. Dazu wird ein 4-poliger Schalter ausgewählt oder ein externer Stromsensor für den N-Leiter einbezogen.

Erdschlusschutz „G“

Neben der Standardfunktion (stromunabhängig) wird auch hier eine optionale Funktion ($I^2t = \text{stromabhängige Verzögerung}$) angeboten, um das System gegenüber Ableitströmen über Erde optimiert zu schützen.

Überlast

Das Kurzzeichen für Überlastschutz ist L für „Long Time Delay“. Der Überstromauslöser ist stromabhängig verzögert und weist in Abhängigkeit vom Auslösetyp folgende Charakteristika auf:

- Bimetall-Charakteristik bei thermisch-magnetischen Überstromauslösern
- I^2t -Charakteristik bei elektronischen Überstromauslösern

Der Einstellwert des Stroms wird mit I_r bezeichnet, die zugehörige Zeitverzögerung mit t_r .

Die Zeitverzögerung mit dem gerätespezifischen Referenzpunkt gibt den stromabhängigen Verlauf der Soll-Kennlinie vor. Bei den Kompaktleistungsschaltern 3VA liegt dieser Referenzpunkt der Überstromauslösung beim 6-fachen Wert des Stromeinstellwerts I_r . Der weitere Verlauf der Soll-Kennlinie ergibt sich aus folgender mathematischen Beziehung:
 $I^2t = \text{konstant}$

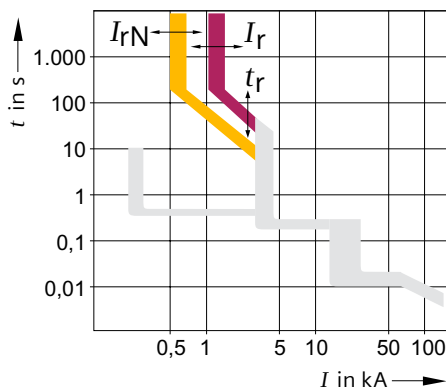

Kurzschluss verzögerter Starterschutz

Das Kurzzeichen für den kurzzeitverzögerten Kurzschlusschutz ist „S“ für „Short Time Delay“. Die S-Funktion des Überstromauslösers ermöglicht eine zeitselektive Kurzschlussauslösung in Niederspannungsnetzen mit mehreren in Reihe liegenden Kompaktleistungsschaltern.

Der kurzzeitverzögerte Kurzschlusschutz bezieht sich auf den Kurzschlusschutz der Phasen L1 bis L3 und des Neutralleiters. Der Schutz spricht an, wenn mindestens ein Phasenstrom den eingestellten Auslösestrom I_{sd} für die Dauer der eingestellten Verzögerung t_{sd} überschreitet.

Der S-Auslöser besitzt eine Kennlinie mit stromabhängigem Verlauf I^2t , d. h., die Verzögerungszeit ist abhängig vom Energiegehalt des anliegenden Kurzschlussstroms.

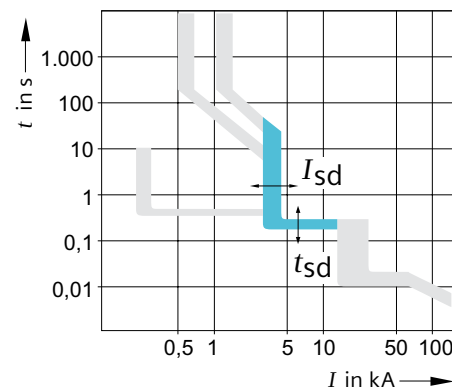

Kurzschluss unverzögert

Das Kurzzeichen für den unverzögerten Kurzschlusschutz ist „I“ für „Instantaneous“. Der Schutz gegen Kurzschluss bezieht sich auf den Kurzschlusschutz der Phasen L1 bis L3. Der unverzögerte Kurzschlusschutz spricht an, wenn der dem Effektivwert entsprechende Momentanwert mindestens eines Phasenstroms den unverzögerten Auslösestrom I_i überschreitet.

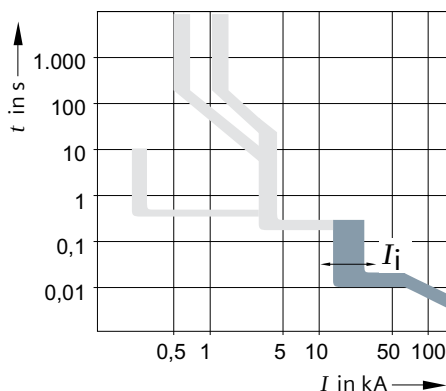

Fehlerstrom-/Erdschlussschutz

Ein Fehlerstrom-/Erdschluss bezeichnet einen Fehlerfall, bei dem ein Außenleiter Kontakt zur Erde hat und hier Strom abfließt.

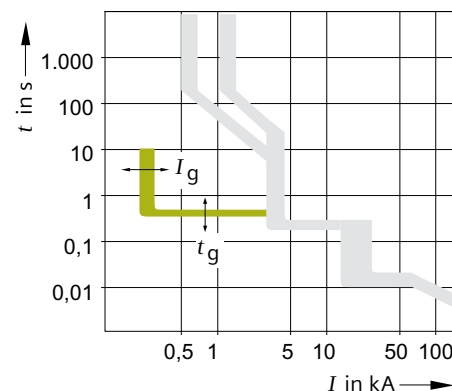

Übersicht Schutz-, Schalt-, Mess- und Überwachungsaufgaben

E

Überspannungsschutz

Unter Überspannungsschutz wird der Schutz elektrischer und elektronischer Geräte vor zu hohen elektrischen Spannungen verstanden. Überspannungen können u. a. durch Schaltvorgänge oder durch elektrostatische Entladungen (ESD) auftreten.

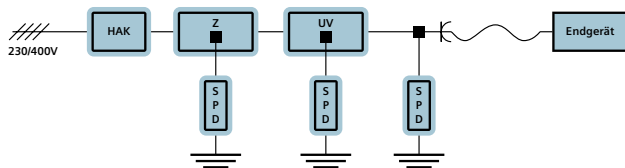

Personenschutz

Schutz bei direktem Berühren:

Zusätzlicher Schutz bedeutet direkter Kontakt mit einem betriebsmäßig unter Spannung stehenden aktiven Teil.

Schutz bei indirektem Berühren:

Unter Fehlerschutz versteht man den Kontakt mit einem betriebsmäßig nicht unter Spannung stehenden, elektrisch leitfähigen Teil.

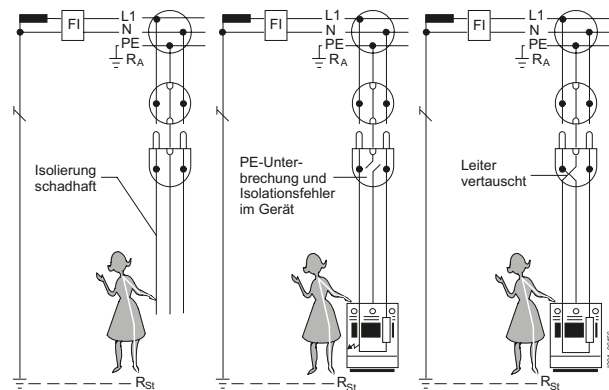

Präventiver Brandschutz

So genannte Brandschutzschalter bewerten auftretende Störungen im Strom- und Spannungsverlauf mittels einer elektronischen Schaltung und schalten den Stromkreis bei einem erkannten Kontaktfehler ab. Sie verhindern damit Überhitzungen an schlechten Kontaktstellen und können dadurch möglicherweise Brände verhindern.

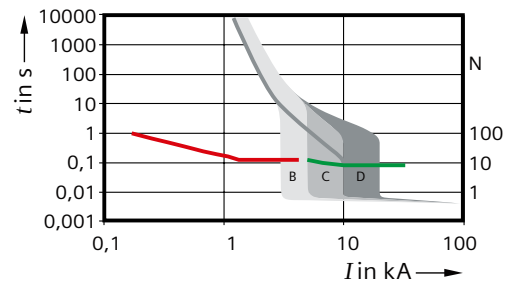

Mögliche Fehlerursachen

- Beschädigte Leitungsisolierungen, z. B. durch Nägel, Schrauben oder Klammern
- Bei Leitungen mit zu engem Biegeradius besteht die Gefahr von Kabelbrüchen
- Bei einem Leitungsverlauf durch offene Türen und Fenster können beim Schließen der Zimmertüren oder Fenster die Leitungen gequetscht werden, so dass aufgrund der geschädigten Isolierung Fehlerlichtbögen entstehen können
- Schädigung/Alterung der Isolation durch Umwelteinflüsse wie UV-Strahlen, Temperatur, Feuchte, Gase
- Nagetierverbiss
- Lose Kontakte, z. B. durch zu geringes Drehmoment
- Durch Krallenbefestigung beschädigte Leiter

SIMARIS® Planungstools

zur Planung und Visualisierung der Energieverteilung

Von der Planung bis zur Inbetriebnahme

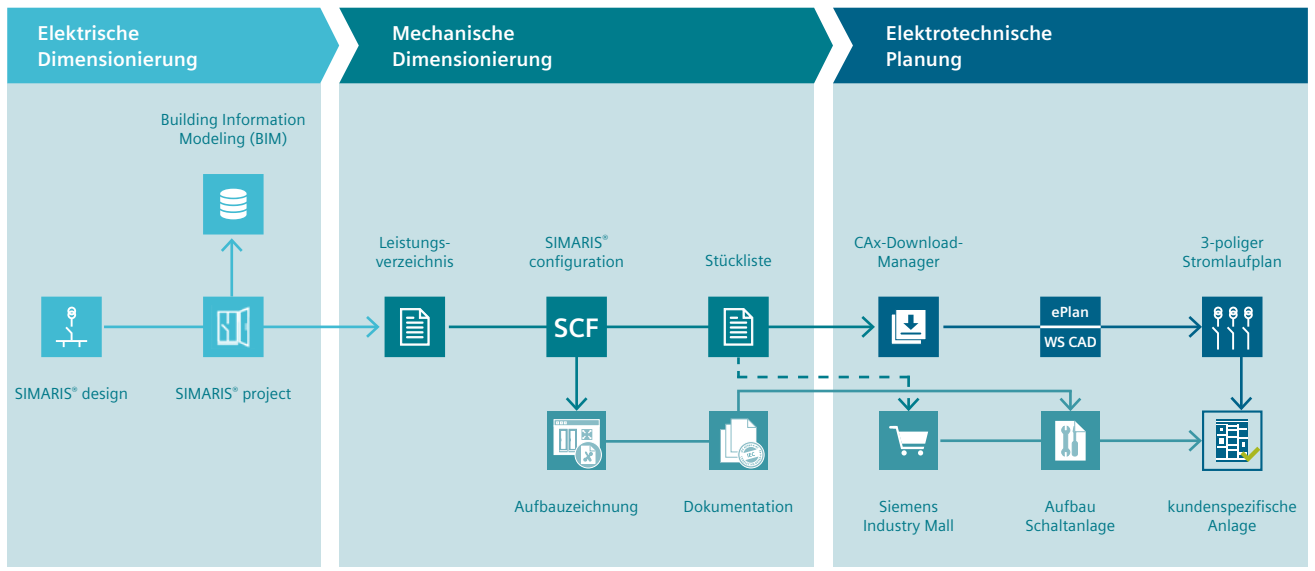

Highlights

- Durchgängige Unterstützung des Engineeringprozesses durch ineinandergreifende Softwaretools
- Bereitstellung umfangreicher CAX-Daten für Systeme und Komponenten
- Reduzieren von zeitlichen Aufwand und Kosten während der Planung

Verteilersysteme

für industrielle Anwendungen oder in der Infrastruktur

E

Energieverteiler und Motor-Control-Center SIVACON S8

- Sicher, wirtschaftlich, flexibel und kommunikationsfähig
- Für alle Applikationen in Infrastruktur und Industrie



Übersicht siehe Seite 15/4

Schienerverteiler-Systeme SIVACON 8PS

- Für wirtschaftliche und sichere Energieversorgung
- Platzsparend und einfach zu installieren
- Niedrige Brandlast, gute elektromagnetische Verträglichkeit

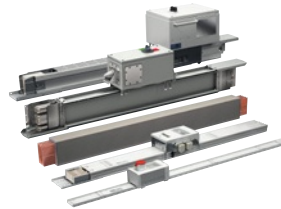

Übersicht siehe Seite 16/4

Energieverteiler ALPHA 3200

- Kompakte platzsparende Bauweise
- Perfekt abgestimmt auf die SENTRON Komponenten



Übersicht siehe Seite 15/4

Installationsverteiler ALPHA (DIN-Technik)

- Durchgängiges Portfolio mit Wand- und Standverteilern für Ströme von 160 A bis 1.250 A



Übersicht siehe Seite 15/4

Steuerschränke / Systemschränke

für Anlagenbau, Prozessleittechnik, Netzwerktechnik,
Sekundärtechnik / Energieautomatisierung

E

Systemschränke SIVACON 8MF1

- Modularer Systembaukasten
- Komplett vormontiert, bedarfsgerecht angepasst oder ganz individuell entwickelt

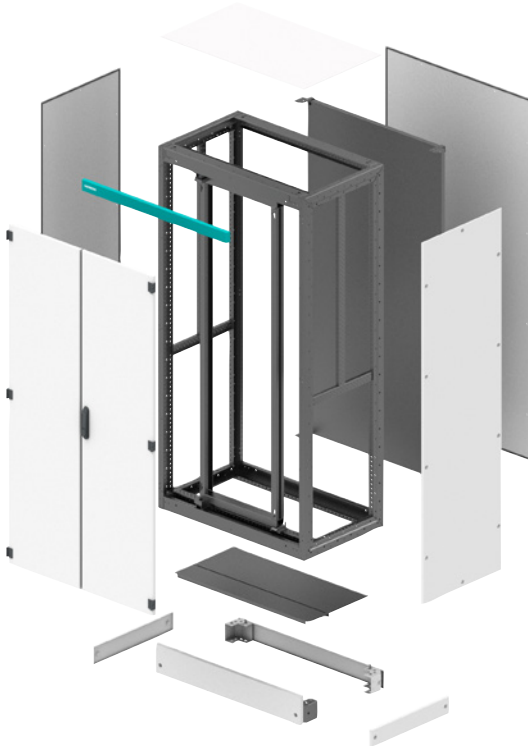

Übersicht siehe Seite 17/8

Systemklimatisierung SIVACON 8MR

Stellt den störungsfreien Betrieb der im Schrank installierten elektrischen und elektronischen Einbaugeräte sicher, selbst unter widrigen Umgebungsbedingungen.



Übersicht siehe Seite 17/36

Systembeleuchtung SIVACON 8MF/8MR

Bietet optimale Lichtverhältnisse bei der Montage oder Wartung. Die LED-Technologie ist energiesparend und wartungsfrei.



Übersicht siehe Seite 17/34

Zuverlässig, vielseitig und perfekt integriert

Jede Energieversorgung ist auf eine sichere Einspeisung elektrischer Energie angewiesen. Die offenen Leistungsschalter 3WL schützen elektrische Einrichtungen zuverlässig vor Schäden oder Brand in Folge von Kurzschluss, Erdschluss oder Überlastfehlern.

Offene Leistungsschalter 3WL werden als Einspeise-, Kuppel- oder Abgangsschalter in elektrischen Anlagen in Industrie, Gebäuden und Infrastrukturanwendungen eingesetzt. Sie sind kommunikationsfähig und lassen sich einfach in übergeordnete Leit- und Energiemanagement-Systeme einbinden.

Die offenen Leistungsschalter 3WL schalten und schützen Motoren, Kondensatoren, Generatoren, sowie Transformatoren, Sammelschienen und Kabel. Der modulare Aufbau und das einheitliche Zubehör ermöglichen es, die Leistungsschalter flexibel an unterschiedliche Anwendungen anzupassen. Für den internationalen Einsatz sind Ausführungen gemäß UL 489 erhältlich.

Die offenen Leistungsschalter 3WL können optional mit einem Kommunikationsmodul ausgerüstet und in übergeordnete Energiemanagement-Systeme integriert werden. Hilfs-, Melde- und Positionsschalter melden Zustands- und Fehlerdiagnosen auch aus der Ferne an übergeordnete Leitsysteme.



Offene Leistungsschalter

1

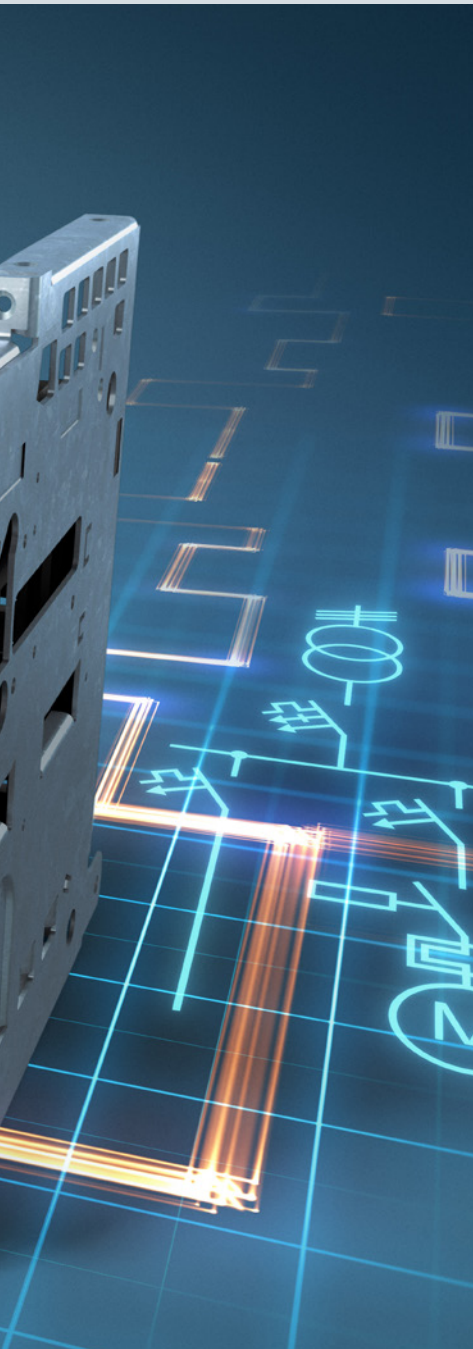

Rundum informiert	1/2
Schnellauswahlhilfe	1/4
Grundgeräte für AC und DC	1/4
Grundgeräte für AC	1/6
Grundgeräte für DC	1/10
Elektronischer Überstromauslöser ETU	1/14
Anschluss	1/18
Antrieb, Hilfsauslöser, Hilfsstromschalter	1/19
3WL10	1/20
Systemübersicht	1/20
Struktur der Artikelnummern	1/22
Zubehör Optionen	1/24
Highlights Online-Konfigurator	1/26
Einschubrahmen	1/28
Elektronische Überstromauslöser ETU und Zubehör	1/29
Zubehör und Ersatzteile	1/32
3WL11 – 3WL13	1/38
Systemübersicht	1/38
Struktur der Artikelnummern	1/40
Highlights Online-Konfigurator	1/44
Zubehör Optionen	1/46
Einschubrahmen	1/57
Zubehör und Ersatzteile	1/58

Eine Vielzahl weiterer Informationen ...

Informieren + Bestellen

Alles Wichtige auf einen Blick

Erste Informationen

Informationen zu offenen Leistungsschaltern finden Sie auf unserer Webseite
www.siemens.de/3WL

Ansprechpartner in Ihrer Nähe

Wir sind da, wo Sie uns brauchen

Ihren lokalen Ansprechpartner finden Sie unter
www.siemens.de/lowvoltage/kontakt

Ihr Produkt im Detail

Das Siemens Industry Online Support Portal stellt Ihnen umfassende Informationen zur Verfügung
www.siemens.de/lowvoltage/produkt-support

- Technische Basisinformation – Offene Leistungsschalter 3WL (109767789)
- Offene Leistungsschalter 3WL – Quick Selection Guide (109751638)

Die passenden Ausschreibungstexte finden Sie unter
www.siemens.de/lowvoltage/ausschreibungstexte

Um schnell und einfach auf Siemens Produkte umzustellen nutzen Sie unser Umschlüsseltool
www.siemens.de/umschluesseltool

Siemens YouTube Channel

Unsere Video-Angebote

- Offene Leistungsschalter 3WL (allgemein)
bit.ly/2ZH1rXH

Alles für Ihre Bestellung

Einen Überblick über Ihre Produkte finden Sie in der Industry Mall

- Offene Leistungsschalter sie.ag/2JzoHBI

Direkte Weiterleitung auf die einzelnen Produkte in der Industry Mall durch Klicken auf die Artikel-Nr. im Katalog oder durch Eingabe dieser Webadresse inkl. Artikel-Nr.
www.siemens.com/product?Artikel-Nr.

Konfiguratoren

Genau der richtige Leistungsschalter für Ihre Anwendung

Der Konfigurator reduziert den Aufwand im Planungs- und Bestellprozess und ermöglicht individuelle Anpassungen. Konfigurieren Sie Ihren offenen Leistungsschalter 3WL unter

www.siemens.de/lowvoltage/3wl10-konfigurator
www.siemens.de/lowvoltage/3wl-konfigurator

Für Ihren konfigurierten offenen Leistungsschalter 3WL finden Sie zusätzlich

- 3D-Ansichten
- CAD-Daten
- Geräteschaltpläne
- Maßblätter

... finden Sie in unserem Online-Angebot

In Betrieb nehmen + Betreiben

Konfigurationssoftware

powerconfig

Das gemeinsame Inbetriebnahme- und Service-Tool für kommunikationsfähige Messgeräte und Leistungsschalter der SENTRON Familie.

www.siemens.de/powerconfig

Ihr Produkt im Detail

Das Siemens Industry Online Support Portal stellt Ihnen detaillierte technische Informationen zur Verfügung www.siemens.de/lowvoltage/produkt-support

- Betriebsanleitungen
- Kennlinien
- Zertifikate

Engineering-Daten für CAD- oder CAE-Systeme finden Sie im CAX-Download-Manager unter www.siemens.de/lowvoltage/cax

Training und Tutorials

Unser Schulungsangebot finden Sie unter www.siemens.de/sitrain-lowvoltage

- Schutztechnik in der Niederspannungs-Energieverteilung (WT-LVAPS)
- Offene Leistungsschalter 3WL (WT-LVA3WL)
- Kommunikation mit SENTRON-Komponenten (LV-COM)
- Wartung und Bedienung von 3WL Leistungsschaltern (LV-CBMAIN)
- Projektierung und Auswahl von SENTRON-Leistungsschaltern (LV-CBPROJ)

Videotutorial zum offenen Leistungsschalter 3WL – anschauliche Ergänzung zu Betriebsanleitungen www.lowvoltage.siemens.com/wcms/3wl-tutorial

Handbücher

Handbücher zum Download finden Sie im Siemens Industry Online Support unter www.siemens.de/lowvoltage/handbuch

- Niederspannungs-Schutzgeräte Selektivitäts-Tabellen (109748621)
- Systemhandbuch – Kommunikationsfähige Leistungsschalter 3WL / 3VL Modbus (39850157)
- Systemhandbuch – Kommunikationsfähige Leistungsschalter 3WL / 3VL PROFIBUS (12560390)
- Gerätehandbuch – Kompaktleistungsschalter 3VA27 & Offener Leistungsschalter 3WL10 (109753821)
- Kommunikationshandbuch – Offener Leistungsschalter 3WL über COM35 – PROFINET IO, Modbus TCP (109757987)
- Kommunikationshandbuch – Offener Leistungsschalter 3WL10 & Kompaktleistungsschalter 3VA27 (109760220)

Schnellster Weg zu den Experten

In Deutschland: +49 (911) 895-7222

Die kompetente Fachberatung bei technischen Fragen mit einem breiten Spektrum an bedarfsgerechten Leistungen rund um unsere Produkte und Systeme.

Unterstützung bei technischen Fragen finden Sie unter www.siemens.de/lowvoltage/support-request

Wir bieten Ihnen ein umfassendes Spektrum an Serviceleistungen, bitte kontaktieren Sie Ihren lokalen Ansprechpartner unter www.siemens.de/lowvoltage/kontakt

Weitere Informationen zu Serviceleistungen finden Sie unter www.siemens.de/service-katalog

Technische Übersicht offene Leistungsschalter



Ihr schneller Weg zu unseren Online-Angeboten

Auf dieser Seite finden Sie umfangreiche Informationen und Links zu offene Leistungsschalter www.siemens.de/lowvoltage/produkt-support (109766020)

Grundgeräte für AC und DC

IEC 60947-2

1

AC



3WL10

3WL11

Basisdaten		3WL10			3WL11		
Bemessungsspannung	V	bis 690			bis 1000		
Nennströme	A	630 ... 1250			630 ... 2000		
Baugröße		0			1		
Einbauart		Einschub	Festeinbau		Einschub	Festeinbau	
Polzahl		3-/4-polig	3-/4-polig		3-/4-polig	3-/4-polig	
Abmessungen							
Breite (3-polig 4-polig)	mm	278 348	210 280		320 410	320 410	
Höhe (Standard A05, A15, A16, DC größer 600 V)	mm	363,5	296		468 518	462	
Tiefe	mm	271	183		471	357	
Approbationen		VDE, EAC, CCC, CE, C-Tick			VDE, EAC, CCC, CE, C-Tick		
Allgemeine Produktzulassungen		VDE, EAC, CCC, CE, C-Tick			VDE, EAC, CCC, CE, C-Tick		
Marine / Schiffbau		RMRS			ABS, DNV, LR, BV, GL, PRS, RMRS		
Schaltvermögen		B	N	S	N	S	H
Bemessungskurzschlussausschaltvermögen							
Bemessungsbetriebsspannung U_e bis AC 415 V I_{cu} I_{cs}	kA	42 42	55 50	66 50	55 55	66 66	85 85
Bemessungsbetriebsspannung U_e bis AC 500 V I_{cu} I_{cs}	kA	42 42	50 50	50 50	55 55	66 66	85 85
Bemessungsbetriebsspannung U_e bis AC 690 V I_{cu} I_{cs}	kA	- -	42 42	50 50	42 42	50 50	66 66
Bemessungsbetriebsspannung bis AC 690 V +20% ⁵⁾ , mit Z-Option: A16 I_{cu} I_{cs}	kA	- -	- -	50 50	- -	- -	- -
Bemessungsbetriebsspannung U_e bis AC 1000 V, mit Z-Option: A05 I_{cu} I_{cs}	kA	- -	- -	- -	- -	- -	50 50
Bemessungsbetriebsspannung U_e bis AC 1150 V, mit Z-Option: A15 I_{cu} I_{cs}	kA	- -	- -	- -	- -	- -	- -
Bemessungskurzzeitstromfestigkeit I_{cw} ⁵⁾							
Bemessungskurzzeitstromfestigkeit I_{cw} bei U_e bis AC 500 V	0,5 s	kA	-	-	55	66	85
	1 s	kA	42	42	50	50	66
	2 s	kA	-	-	-	35 ¹⁾ /45 ²⁾	45
	3 s	kA	24	24	36	35 ¹⁾ /45 ²⁾	35
Bemessungskurzzeitstromfestigkeit I_{cw} bei U_e bis AC 690 V	0,5 s	kA	-	-	42	50	66
	1 s	kA	42	42	50	42	50
	2 s	kA	-	-	-	35 ¹⁾ /42 ²⁾	45
	3 s	kA	24	24	36	30 ¹⁾ /45 ²⁾	35
Bemessungskurzzeitstromfestigkeit I_{cw} bei DC	1 s	kA	-	-	-	-	-
Bedingter Bemessungskurzschlussstrom I_{cc} der Leistungtrennschalter							
bis AC 500 V	kA	-	42	50	55	66	85
bis AC 690 V	kA	-	42	50	42	50	66
bis AC 1000 V / 1150 V, mit Z-Option: A05	kA	-	-	-	-	-	50 / -
bis AC 1000 V / 1150 V, mit Z-Option: A15	kA	-	-	-	-	-	-
bis DC 220 V / 300 V	kA	-	-	-	-	-	-
bis DC 600 V / 1000 V	kA	-	-	-	-	-	-

¹⁾ Baugröße 1 mit $I_{n \max} \leq 2500$ A

²⁾ Baugröße 1 mit $I_{n \max} = 3200$ A und $I_{n \max} = 4000$ A

³⁾ Bemessungsbetriebsspannung $U_e = 1150$ V

⁴⁾ Bemessungsbetriebsspannung $U_e = 1000$ V

⁵⁾ Bei Bemessungsspannung ≥ 690 V entspricht der I_{cw} -Wert des Leistungsschalters dem I_{cu} - bzw. I_{cs} -Wert

AC

DC

**3WL12****3WL13****3WL11****3WL12**

bis 1150 800 ... 4000 2				bis 1150 4000 ... 6300 3				1000 DC 2000 1		bis 600 / 1000 DC 1000 ... 4000 2			
Einschub 3-/4-polig		Festeinbau 3-/4-polig		Einschub 3-/4-polig		Festeinbau 3-/4-polig		Festeinbau 4-polig		Einschub 3-/4-polig		Festeinbau 3-/4-polig	
460 590		460 590		704 914		704 914		410		460 590		460 590	
468 518		462		468 518		462		462		468 518		462	
471		357		471		357		357		471		357	
VDE, EAC, CCC, CE, C-Tick				VDE, EAC, CCC, VDE, CE, C-Tick				VDE, EAC, CCC, CE, C-Tick		VDE, EAC, CCC, CE, C-Tick			
ABS, DNV, LR, BV, GL, PRS, RMRS				ABS, DNV, LR, BV, GL, PRS, RMRS				ABS, DNV, LR, BV, GL, PRS, RMRS		ABS, DNV, LR, BV, GL, PRS, RMRS			
N	S	H	C ⁷⁾	H	C 3p	C 4p	DC		DC				
66 66	85 85	100 100	130 130	100 100	150 150	130 130	-		-				
66 66	85 85	100 100	130 130	100 100	150 150	130 130	-		-				
50 50	75 75	85 85	100 100	85 85	150 150	130 130	-		-				
- -	- -	- -	- -	- -	- -	- -	-		-				
- -	- -	85 85	- -	85 85	125 125	125 125	-		-				
- -	- -	50 50	- -	70 70	- -	- -	-		-				
66	85	100	100	100	130	120	-		-				
66	85	85	100	100	130	120	-		-				
66	66 ³⁾ /85 ⁴⁾	66 ³⁾ /85 ⁴⁾	85	100	130	120	-		-				
55 ³⁾ /66 ⁴⁾	55 ³⁾ /75 ⁴⁾	55 ³⁾ /75 ⁴⁾	75	100	130	120	-		-				
50	75	85	100	85	130	120	-		-				
50	75	85	100	85	130	120	-		-				
50	66 ³⁾ /75 ⁴⁾	66 ³⁾ /85 ⁴⁾	85	85	130	120	-		-				
50	55 ³⁾ /75 ⁴⁾	55 ³⁾ /75 ⁴⁾	75	85	130	120	-		-				
-	-	-	-	-	-	-	20		35 ⁸⁾ /30 ⁹⁾ /25 ¹⁰⁾ /20 ¹¹⁾				
66	85	100	130	100	130	120	-		-				
50	75	85	100	85	130	120	-		-				
-	-	85/85	-	85/85	-	-	-		-				
-	-	-/50	-	70/70	-	-	-		-				
-	-	-	-	-	-	-	20/20		35/30				
-	-	-	-	-	-	-	20/20		25/20				

Schaltvermögen

- B Basic
- N ECO
- S Standard
- H hoch
- C sehr hoch
- DC DC

⁶⁾ Bei AC 690 V +5% ist der $I_{cu} = I_{cs} = 85$ kA
⁷⁾ bis 3200 A Nennstrom

⁸⁾ Bei $U_e = DC$ 220 V
⁹⁾ Bei $U_e = DC$ 300 V

¹⁰⁾ Bei $U_e = DC$ 600 V
¹¹⁾ Bei $U_e = DC$ 1000 V

Grundgeräte für AC

IEC 60947-2

1

3WL10

3WL11



630 A 800 A 1000 A 1250 A 1000 A 1250 A

Nennstrom								
Trennfunktion nach DIN EN 60 947-2			ja					
Gebrauchskategorie			B					
Zulässige Umgebungstemperatur	Betrieb (bei Betrieb mit LCD max. 55 °C) ¹⁾	°C	-25 ... +70				-40 ... +70	
	Lagerung	°C	-40 ... +70				-40 ... +80	
Gebrauchslage								
Schutzart			IP20 ohne Schranktür, IP30 mit Türdichtungsrahmen, IP54 mit Abdeckhaube				IP20 ohne Schranktür, IP41 mit Türdichtungsrahmen, IP55 mit Abdeckhaube	
Versorgung								
Spannung								
Bemessungsbetriebsspannung U_e bei 50/60 Hz	1000-V-Ausführung	AC V	bis 690				690/1000	
Bemessungsisolationsspannung U_i		AC V	1000				1000	
Bemessungsstoßspannungsfestigkeit U_{imp}	Hauptstrombahnen	kV	12				12	
	Hilfsstromkreise	kV	4				4	
	Steuerstromkreise ⁹⁾	kV	2,5				2,5	
Läuferbemessungsbetriebsspannung U_{er}		V					2000	
Zulässige Belastung bei Einschubtechnik ^{2) 4)}								
Bei rückseitig horizontalen Hauptanschlüssen	bis 55 °C (Cu blank)	A	630	800	1000	1250	1000	1250
	bis 60 °C (Cu blank)	A	630	800	1000	1250	1000	1250
	bis 70 °C	A	630	800	1000	1250	1000 ⁸⁾	1210 ⁸⁾
Verlustleistung bei I_n								
Bei 3-phasiger symmetrischer Belastung, Gesamtgerät (3/4p)	Festeinbauschalter	W	31	50	78	122	100	105
	Einschubschalter	W	62	100	156	244	195	205
Schaltungen								
Schaltzeiten								
Einschaltzeit		ms	<20	<20	<20	<20	35	
Öffnungszeit		ms	<20	<20	<20	<20	38	
Einschaltzeit elektr. (über Einschaltmagnet) ⁵⁾		ms	<50	<50	<50	<50	80	
Öffnungszeit elektr. (über Spannungsauslöser)		ms	<35	<35	<35	<35	73	
Öffnungszeit elektr. (unverzögerter Unterspannungsauslöser)		ms	<50	<50	<50	<50	73	
Öffnungszeit durch ETU unverzögerte Kurzschlussauslösung		ms	25	25	25	25	50	
Lebensdauer: Schaltvermögen N und S, 3-/4-polig								
Mechanisch	Ohne Wartung	Schaltspiele	20000	20000	20000	20000	15000	15000
	Mit Wartung ⁶⁾	Schaltspiele	–	–	–	–	25000	25000
Elektrisch	Ohne Wartung 440 V	Schaltspiele	8000 ⁷⁾	8000 ⁷⁾	8000 ⁷⁾	8000 ⁷⁾	–	–
	Ohne Wartung 690 V	Schaltspiele	8000 ⁷⁾	8000 ⁷⁾	8000 ⁷⁾	6500 ⁷⁾	10000	10000
	Mit Wartung ⁶⁾	Schaltspiele	– ⁷⁾	– ⁷⁾	– ⁷⁾	– ⁷⁾	25000	25000
Lebensdauer: Schaltvermögen H, 3-polig								
Mechanisch	Ohne Wartung	Schaltspiele	–	–	–	–	10000	10000
	Mit Wartung ⁶⁾	Schaltspiele	–	–	–	–	15000	15000
Elektrisch	Ohne Wartung 690 V	Schaltspiele	–	–	–	–	7500	7500
	Ohne Wartung 1000 V, mit Z-Option: A05	Schaltspiele	–	–	–	–	1000	1000
	Ohne Wartung 1150 V, mit Z-Option: A15	Schaltspiele	–	–	–	–	–	–
	Mit Wartung ⁶⁾	Schaltspiele	–	–	–	–	15000	15000

¹⁾ Beim 3WL10 ist das LCD Display immer aktiv.

²⁾ 4000A, Baugröße 2 in Feinbautechnik, 3-polig.

⁴⁾ ETU76B mit Grafikdisplay bis max. 55 °C einsetzbar.

⁵⁾ Einschaltzeit über Einschaltmagnet für Synchronisierzwecke (kurzzeiternregt) 50 ms.

⁶⁾ Wartung bedeutet: Hauptschaltglieder und Lichtbogenkammern austauschen (siehe Bedienungsanleitung). Bei 3WL10 Schaltschloss fetten, kein Tausch von Komponenten.

3WL11



3WL12



3WL13



1600 A 2000 A 800 A 1000 A 1250 A 1600 A 2000 A 2500 A 3200 A 4000 A 4000 A 5000 A 6300 A

ja

B

-40 ... +70

-40 ... +70

-40 ... +70

-40 ... +80

-40 ... +80

-40 ... +80

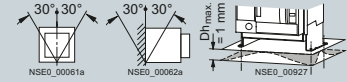
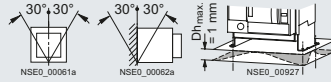
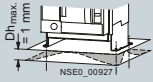

IP20 ohne Schranktür,
IP41 mit Türdichtungsrahmen, IP55 mit Abdeckhaube

IP20 ohne Schranktür, IP41 mit Türdichtungsrahmen, IP55 mit Abdeckhaube

IP20 ohne Schranktür,
IP41 mit Türdichtungsrahmen,
IP55 mit Abdeckhaube

690/1000

690/1000

690/1000

1000

1000

1000

12

12

12

4

4

4

2,5

2,5

2,5

2000

2000

2000

1600	2000	800	1000	1250	1600	2000	2500	3200	3950	4000	5000	5920
1600	1930	800	1000	1250	1600	2000	2500	3020	3810	4000	5000	5810
1490 ⁸⁾	1780 ⁸⁾	800 ⁸⁾	1000 ⁸⁾	1250 ⁸⁾	1600 ⁸⁾	2000 ⁸⁾	2280 ⁸⁾	2870 ⁸⁾	3600 ⁸⁾	4000 ⁸⁾	5000 ⁸⁾	5500 ⁸⁾

150	240	40	45	80	85	180	270	410	750	520	630	900
350	440	85	95	165	175	320	520	710	925	810	1050	1600

35

35

35

38

34

34

80

100

100

73

73

73

73

73

73

50

50

50

15000	15000	10000	10000	10000	10000	10000	10000	10000	10000	-	-	-
25000	25000	17500	17500	17500	17500	17500	17500	17500	17500	-	-	-
-	-	-	-	-	-	-	-	-	-	-	-	-
10000	10000	7500	7500	7500	7500	7500	7500	4000	2000	-	-	-
25000	25000	17500	17500	17500	17500	17500	17500	17500	17500	-	-	-

10000	10000	10000	10000	10000	10000	10000	10000	10000	10000	5000	5000	5000
15000	15000	15000	15000	15000	15000	15000	15000	15000	15000	10000	10000	10000
7500	7500	7500	7500	7500	7500	7500	7500	4000	2000	2000	2000	2000
1000	1000	1000	1000	1000	1000	1000	1000	1000	1000	1000	1000	1000
-	-	500	500	500	500	500	500	500	500	500	500	500
15000	15000	15000	15000	15000	15000	15000	15000	15000	15000	10000	10000	10000

⁷⁾ periodisch Schaltschloss fetten bei 3WL10 (siehe Handbuch), Komponenten nicht zu tauschen
⁸⁾ Cu schwarz gestrichen

⁹⁾ Motorantrieb U_{imp}=1,2 kV

Grundgeräte für AC

IEC 60947-2 (Fortsetzung)

1

3WL10



3WL11



630 A 800 A 1000 A 1250 A 1000 A 1250 A

Schaltungen

Lebensdauer: Schaltvermögen H, 4-polig

			630 A	800 A	1000 A	1250 A	1000 A	1250 A
Mechanisch	Ohne Wartung	Schaltspiele	–	–	–	–	10000	10000
	Mit Wartung ⁶⁾	Schaltspiele	–	–	–	–	15000	15000
Elektrisch	Ohne Wartung 690 V	Schaltspiele	–	–	–	–	7500	7500
	Ohne Wartung 1000 V	Schaltspiele	–	–	–	–	1000	1000
	Ohne Wartung 1150 V ⁷⁾	Schaltspiele	–	–	–	–	–	–
	Mit Wartung ⁶⁾	Schaltspiele	–	–	–	–	10000	10000

Lebensdauer: Schaltvermögen C

			630 A	800 A	1000 A	1250 A	1000 A	1250 A
Mechanisch	Ohne Wartung	Schaltspiele	–	–	–	–	–	–
	Mit Wartung ⁶⁾	Schaltspiele	–	–	–	–	–	–
Elektrisch	Ohne Wartung 690 V	Schaltspiele	–	–	–	–	–	–
	Mit Wartung 690 V ⁶⁾	Schaltspiele	–	–	–	–	–	–

Schalhäufigkeit⁸⁾

			630 A	800 A	1000 A	1250 A	1000 A	1250 A
Mechanisch/Elektrisch	690-V-Ausführung	1/h	60/30	60/30	60/30	60/30	–	–
	1000-V-/1150-V-Ausführung	1/h	–	–	–	–	–	–

Anschluss

Hauptleiter-Mindestquerschnitte

			630 A	800 A	1000 A	1250 A	1000 A	1250 A
Schienen, Cu, blank	Stück mm ²	2x 40x5	2x 40x5	2x 50x5	2x 50x10 ¹²⁾	2x 50x10 ¹²⁾	1x 60x10	2x 40x10
		2x 50x8 ¹³⁾	2x 50x8 ¹²⁾	–	–	–	–	
Schienen, Cu, schwarz gestrichen	Stück mm ²	–	–	–	–	–	1x 60x10	2x 40x10

Hilfsleiter (Cu) Max. Anzahl Hilfsleiter x Querschnitt (ein-/mehrdrätig)

			630 A	800 A	1000 A	1250 A	1000 A	1250 A
Standardanschluss = Schraubtechnik	ohne Aderendhülse	–	–	–	–	–	2x 0,5 ... 2x 1,5 mm ² (AWG 20 ... 16);	1x 2,5 mm ² (AWG 14)
		–	–	–	–	–	1x 0,5 ... 1x 1,5 mm ² (AWG 20 ... 16)	–
		–	–	–	–	–	2x 0,5 ... 2x 1,5 mm ² (AWG 20 ... 16)	–
Schraubenlose Anschlusstechnik	ohne Aderendhülse	0,5 ... 2,5 mm ² [AWG 20 ... 14]	–	–	–	–	2x 0,5 ... 2x 2,5 mm ² (AWG 20 ... 14)	–
	mit Aderendhülse nach DIN 46228 T.2	0,5 ... 1,5 mm ² [AWG 20 ... 16]	–	–	–	–	2x 0,5 ... 2x 1,5 mm ² (AWG 20 ... 16)	–

Positionsmeldeschalter

			630 A	800 A	1000 A	1250 A	1000 A	1250 A
Schraubenlose Anschlusstechnik			–	–	–	–	1x 0,5 ... 1x 2,5 mm ² (AWG 20 ... 14)	1x 0,5 ... 1x 2,5 mm ² (AWG 20 ... 14)

Gewichte

			630 A	800 A	1000 A	1250 A	1000 A	1250 A
3-polig	Festeinbauschalter	kg	–	–	14	–	43	43
	Einschubschalter	kg	–	–	17,3	–	45	45
	Einschubrahmen	kg	–	–	21	–	25	25
4-polig	Festeinbauschalter	kg	–	–	16	–	50	50
	Einschubschalter	kg	–	–	19,3	–	54	54
	Einschubrahmen	kg	–	–	25	–	30	30

⁶⁾ Wartung bedeutet: Hauptschaltglieder und Lichtbogenkammern auswechseln (siehe Bedienungsanleitung).

⁷⁾ Baugröße 2 mit Kurzangabe „A15“ und Baugröße 3. Daten für sehr hohes Schaltvermögen.

⁸⁾ Mindestpausenzeit zwischen 2 Schaltungen

⁹⁾ 3-poliges Schalten mit Schaltvermögen N und S: 45/h.

¹²⁾ horizontal

¹³⁾ vertikal

3WL11



3WL12



3WL13



1600 A	2000 A	800 A	1000 A	1250 A	1600 A	2000 A	2500 A	3200 A	4000 A	4000 A	5000 A	6300 A
--------	--------	-------	--------	--------	--------	--------	--------	--------	--------	--------	--------	--------

10000	10000	10000	10000	10000	10000	10000	10000	10000	10000	5000	5000	5000
15000	15000	15000	15000	15000	15000	15000	15000	15000	15000	10000	10000	10000
7500	7500	7500	7500	7500	7500	7500	7500	4000	2000	2000	2000	2000
1000	1000	1000	1000	1000	1000	1000	1000	1000	1000	1000	1000	1000
–	–	500	500	500	500	500	500	500	500	500	500	500
10000	10000	15000	15000	15000	15000	15000	15000	15000	15000	10000	10000	10000

–	–	5000	5000	5000	5000	5000	5000	5000	–	5000	5000	5000
–	–	10000	10000	10000	10000	10000	10000	10000	–	10000	10000	10000
–	–	5000	5000	5000	5000	5000	5000	4000	–	1000	1000	1000
–	–	10000	10000	10000	10000	10000	10000	8000	–	–	–	–

–	20/20	60/60 ⁹⁾	60/60 ⁹⁾	60/60 ⁹⁾	60/60 ⁹⁾	60/60 ⁹⁾	60/60 ⁹⁾	60/60 ⁹⁾	60/60 ⁹⁾	60/60 ⁹⁾	60/60 ⁹⁾	60/60 ⁹⁾
–	–	20/20	20/20	20/20	20/20	20/20	20/20	20/20	20/20	20/20	20/20	20/20

2x 50x10	3x 50x10	1x 50x10	1x 60x10	2x 40x10	2x 50x10	3x 50x10	2x 100x10	3x 100x10	4x 120x10	4x 100x10	6x 100x10	6x 120x10
----------	----------	----------	----------	----------	----------	----------	-----------	-----------	-----------	-----------	-----------	-----------

2x 50x10	3x 50x10	1x 50x10	1x 60x10	2x 40x10	2x 50x10	3x 50x10	2x 100x10	3x 100x10	4x 100x10	4x 100x10	6x 100x10	6x 120x10
----------	----------	----------	----------	----------	----------	----------	-----------	-----------	-----------	-----------	-----------	-----------

2x 0,5 ... 2x 1,5 mm ² (AWG 20 ... 16); 1x 2,5 mm ² (AWG 14)	2x 0,5 ... 2x 1,5 mm ² (AWG 20 ... 16); 1x 2,5 mm ² (AWG 14)									2x 0,5 ... 2x 1,5 mm ² (AWG 20 ... 16); 1x 2,5 mm ² (AWG 14)		
1x 0,5 ... 1x 1,5 mm ² (AWG 20 ... 16)	1x 0,5 ... 1x 1,5 mm ² (AWG 20 ... 16)									1x 0,5 ... 1x 1,5 mm ² (AWG 20 ... 16)		
2x 0,5 ... 2x 1,5 mm ² (AWG 20 ... 16)	2x 0,5 ... 2x 1,5 mm ² (AWG 20 ... 16)									2x 0,5 ... 2x 1,5 mm ² (AWG 20 ... 16)		
2x 0,5 ... 2x 2,5 mm ² (AWG 20 ... 14)	2x 0,5 ... 2x 2,5 mm ² (AWG 20 ... 14)									2x 0,5 ... 2x 2,5 mm ² (AWG 20 ... 14)		
2x 0,5 ... 2x 1,5 mm ² (AWG 20 ... 16)	2x 0,5 ... 2x 1,5 mm ² (AWG 20 ... 16)									2x 0,5 ... 2x 1,5 mm ² (AWG 20 ... 16)		

1x 0,5 ... 1x 2,5 mm ² (AWG 20 ... 14)	1x 0,5 ... 1x 2,5 mm ² (AWG 20 ... 14)									1x 0,5 ... 1x 2,5 mm ² (AWG 20 ... 14)		
--	---	--	--	--	--	--	--	--	--	--	--	--

43	43	56	56	56	56	56	59	64	85	82	82	90
45	45	60	60	60	60	60	63	68	121	88	88	96
25	25	31	31	31	31	31	39	45	52	60	60	70
50	50	67	67	67	67	67	71	77	103	99	99	108
54	54	72	72	72	72	72	76	82	146	106	106	108
30	30	37	37	37	37	37	47	54	62	84	84	119

1

Grundgeräte für DC

IEC 60947-2

1

3WL11 3WL12

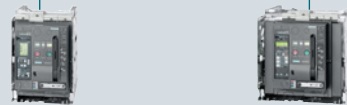

2000 A 1000 A 2000 A 4000 A

Nennstrom						
Baugröße		1	2			
Trennfunktion nach DIN EN 60 947-2		ja				
Gebrauchskategorie		B				
Zulässige Umgebungstemperatur	Betrieb	°C	-40 ... +70			
	Lagerung	°C	-40 ... +80			
Gebrauchslage						
Schutzart		IP20 ohne Schranktür, IP41 mit Türdichtungsrahmen, IP55 mit Abdeckhaube				
Versorgung						
Spannung						
Bemessungsbetriebsspannung U_e bei 50/60 Hz	1000-V-Ausführung	DC V	1000	600 / 1000		
Bemessungsisolationsspannung U_i		DC V	1000	1000		
Bemessungsstoßspannungsfestigkeit U_{imp}	Hauptstrombahnen	kV	12	12		
	Hilfsstromkreise	kV	4	4		
	Steuerstromkreise	kV	2,5	2,5		
Zulässige Belastung						
Bei rückseitig horizontalen Hauptanschlüssen	bis 40 °C (Cu, schwarz gestrichen)	A	2000	1000	2000	4000
	bis 55 °C (Cu, schwarz gestrichen)	A	1910	1000	2000	3640
	bis 60 °C (Cu, schwarz gestrichen)	A	1850	1000	2000	3500
	bis 70 °C (Cu, schwarz gestrichen)	A	1710	1000	1950	3250
Verlustleistung bei I_n						
Bei symmetrischer Belastung	Einschubschalter	W	150	280	770	1640
Schaltzeiten						
Schaltzeiten						
Einschaltzeit		ms	35	35		
Öffnungszeit		ms	38	34		
Einschaltzeit elektr. (über Abrufmagnet) ¹⁾		ms	100	100		
Öffnungszeit elektr. (über Spannungsauslöser)		ms	73	73		
Öffnungszeit elektr. (unverzögerter Unterspannungsauslöser)		ms	73	73		
Lebensdauer ³⁾						
Mechanisch	Ohne Wartung	Schaltspiele	10000	10000	10000	10000
	Mit Wartung ²⁾	Schaltspiele	15000	17500	17500	17500
Elektrisch	Ohne Wartung	Schaltspiele	1000	6000	6000	4000
	Ohne Wartung 1000 V	Schaltspiele	1000	1000	1000	1000
	Mit Wartung ²⁾	Schaltspiele	2000	17500	17500	17500

¹⁾ Einschaltzeit über Abrufmagnet für Synchronisierzwecke (kurzweiterregt) 50 ms.

²⁾ Wartung bedeutet: Hauptschaltglieder und Lichtbogenkammern auswechseln (siehe Bedienungsanleitung).

³⁾ Weitere technische Daten auf Anfrage.

⁴⁾ Bei $U_e = DC 220 V$.

⁵⁾ Bei $U_e = DC 300 V$.

⁶⁾ Bei $U_e = DC 600 V$.

⁷⁾ Bei $U_e = DC 1000 V$.

3WL11 3WL12

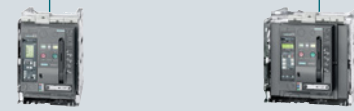

2000 A 1000 A 2000 A 4000 A

Schaltvermögen			2000 A	1000 A	2000 A	4000 A
Kurzschlussausschaltvermögen I_{cc}						
bis DC 220 V	kA	20			35	
bis DC 300 V	kA	20			30	
bis DC 600 V	kA	20			25	
bis DC 1000 V	kA	20			20	
Bemessungskurzzeitstromfestigkeit I_{cw}						
0,5 s	kA	–			–	
1 s	kA	20			35 ⁴⁾ / 30 ⁵⁾ / 25 ⁶⁾ / 20 ⁷⁾	
2 s	kA	–			–	
3 s	kA	–			–	
Schaltvermögen						
Schalzhäufigkeit						
690-V-Ausführung	1/h	–		60	60	60
1000-V-Ausführung	1/h	20		20	20	20
Anschluss						
Hilfsleiter (Cu) Max. Anzahl Hilfsleiter × Querschnitt (ein-/mehrdrätig)						
Standardanschluss = Zugbügel	ohne Aderendhülse		2× 0,5 ... 2× 1,5 mm ² (AWG 20 ... 16); 1× 2,5 mm ² (AWG 14)			
	mit Aderendhülse nach DIN 46228 T.2		1× 0,5 ... 1× 1,5 mm ² (AWG 20 ... 16)			
	mit Zwillingsaderendhülse		2× 0,5 ... 2× 1,5 mm ² (AWG 20 ... 16)			
Optionaler Anschluss = Zugfeder	ohne Aderendhülse		2× 0,5 ... 2× 2,5 mm ² (AWG 20 ... 14)			
	mit Aderendhülse nach DIN 46228 T.2		2× 0,5 ... 2× 1,5 mm ² (AWG 20 ... 16)			
Gewichte						
3-polig	Festeinbauschalter	kg	43	56	56	64
	Einschubschalter	kg	–	60	60	68
	Einschubrahmen	kg	–	31	31	45
4-polig	Festeinbauschalter	kg	50	67	67	77
	Einschubschalter	kg	–	72	72	82
	Einschubrahmen	kg	–	37	37	54

Grundgeräte für DC

Anwendungsbeispiele Baugröße 1

Zulässige Verschaltungen
Schaltpläne für Baugröße 1
DC 1000 V Leistungstrennschalter

1

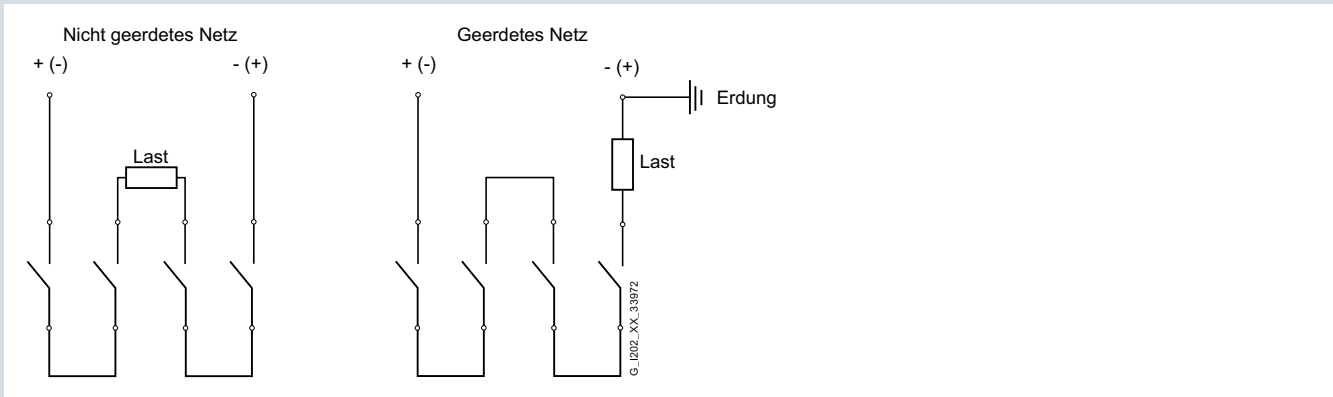

Anwendungsbeispiele Baugröße 2

Der Anschluss an die Leistungsschalter ist richtungs- und polungsunabhängig; die Schaltbilder können sinngemäß abgewandelt werden. Werden die Parallel- oder Serienverbindungen direkt an den Anschlussschienen vorgenommen, so dürfen die Leistungsschalter aus thermischen Gründen nur mit 80% des zulässigen Betriebsstroms dauerbelastet werden. Wird die Parallel- oder Serienverbindung in 1 m Entfernung von den Anschlussschienen durchgeführt, kann der Schalter mit voller Betriebsstrombelastung eingesetzt werden.

Erforderliche Schaltstrecken bei Nennspannung	bei 3-poligen Leistungstrennschaltern		bei 4-poligen Leistungstrennschaltern	
	1-polig	2-polig	1-polig	2-polig
Bemessungsbetriebsspannung <300 V + 10%				
	NSS0_00539 nur bei geerdetem Netz ²⁾		nur bei geerdetem Netz ³⁾	
Bemessungsbetriebsspannung >300 V + 10% ... 600 V + 10%				
		nur bei geerdetem Netz	nur bei geerdetem Netz ²⁾	
Bemessungsbetriebsspannung >600 V + 10% ... 1000 V + 10%⁴⁾				
		nur bei geerdetem Netz	NSS0_00595 nur bei geerdetem Netz	nur bei geerdetem Netz

¹⁾ Schaltstrecken in Reihe geschaltet

²⁾ 2 Strombahnen parallel

³⁾ 3 Strombahnen parallel

⁴⁾ Ausführung für 1000 V erforderlich, Bestellung mit "-Z" und Kurzangabe A05

—| geerdetes Netz

□ Last

Elektronischer Überstromauslöser ETU

Mit Watchdog-Überwachung

3WL10

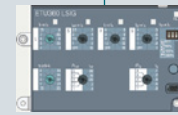

1

		ETU320 (LI)	ETU350 (LSI)	ETU360 (LSIG)
Grundschutzfunktionen				
L Überlastschutz (LT-Auslösung)	Einstellbereich Ansprechwert $I_r = I_n \times \dots$	0,4 0,5 0,6 0,7 0,75 0,8 0,85 0,9 0,95 1 Default 0,4	0,4 0,5 0,6 0,7 0,75 0,8 0,85 0,9 0,95 1 Default 0,4	0,4 0,5 0,6 0,7 0,75 0,8 0,85 0,9 0,95 1 Default 0,4
	Umschaltbarer Überlastschutz (von I ² t- auf I ¹ t-abhängige Funktion)	–	–	–
	Einstellbereich Verzögerung t_r bei I ² t (Referenzpunkt 6x I _n)	0,75 1 2 5 8 10 14 17 21 25 s Default 0,75 s	0,75 1 2 5 8 10 14 17 21 25 s Default 0,75 s	0,75 1 2 5 8 10 14 17 21 25 s Default 0,75 s
	Einstellbereich Verzögerung t_r bei I ¹ t (Referenzpunkt 6x I _n)	–	–	–
	Thermisches Gedächtnis ein-/ausschaltbar	Eingeschaltet fest	Eingeschaltet fest	Eingeschaltet fest
Phasenausfallempfindlichkeit / Asymmetrie		–	–	–
S Kurzzeitverzögerter Kurzschluss-Schutz (ST-Auslösung)	Einstellbereich Ansprechwert $I_{sd} = I_n \times \dots$	–	1 1,5 2 2,5 3 4 6 8 10 Default OFF	1 1,5 2 2,5 3 4 6 8 10 Default OFF
	Einstellbereich Verzögerungszeit t_{sd} bei I ² t	–	0,1 0,2 0,3 0,4 0,5 (Ref. 10x I _n)	0,1 0,2 0,3 0,4 0,5 (Ref. 10x I _n)
	Einstellbereich Verzögerungszeit t_{sd} (t = konst.)	–	0,08 0,15 0,22 0,3 0,4 s	0,08 0,15 0,22 0,3 0,4 s
	ZSI-Funktion	–	–	–
I Unverzögerter Kurzschluss-Schutz (INST-Auslösung)	Einstellbereich $2 = I_n \times \dots$	OFF 1,5 2 3 4 6 8 10 12 15	OFF 1,5 2 3 4 6 8 10 12 15	OFF 1,5 2 3 4 6 8 10 12 15
N Neutralleiter-Schutz	N-Leiter Einstellbereich $I_N = I_n \times \dots$	OFF 50% 100% 200%	OFF 50% 100% 200%	OFF 50% 100% 200%
G Erdschlussauslösung (GF-Auslösung) Erfassung des Erdschlussstroms über Summenstrombildung mit internem oder externem N-Leiter-Wandler	Auslösefunktion ein-/ausschaltbar	–	–	■
	Alarmfunktion ein-/ausschaltbar	–	–	Eingeschaltet fest
	Erfassung des Erdschlussstroms über externen Stromwandler	–	–	–
	Einstellbereich des Ansprechstroms $I_g = I_n \times \dots$	–	–	0,1 0,2 0,3 0,4 0,5 0,6 0,7 0,8 1
	Einstellbereich des Ansprechstroms I_g für Alarm	–	–	–
	Einstellbereich der Verzögerungszeit t_g	–	–	0,1 0,2 0,4 0,6 0,8 s (fixed delay)
	Umschaltbare Erdschlusschutz-Kennlinie (I ² t-abhängige Funktion)	–	–	t = konst. / I ² t Default I ² t
	Einstellbereich Verzögerungszeit t_g bei I ² t	–	–	0,1 0,2 0,4 0,6 0,8 s (Ref. 2x I _n) (I ² t dependent) Default 0,1 (I ² t)
ZSI-G-Funktion		–	–	–

¹⁾ Baugröße 1 und 2 / Baugröße 3

3WL10

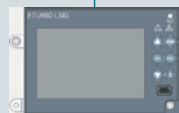

3WL11 – 3WL13



1

ETU650 (LSI)	ETU660 (LSIG)	ETU15B (LI)	ETU25B (LSI)	ETU27B (LSIG)	ETU45B (LSIG)	ETU76B (LSIG)
0,4 ... 1 Default 1 (Stufen 0,001)	0,4 ... 1 Default 1 (Stufen 0,001)	0,5 0,55 0,6 0,65 0,7 0,75 0,8 0,85 0,9 1	0,4 0,45 0,5 0,55 0,6 0,65 0,7 0,8 0,9 1	0,4 0,45 0,5 0,55 0,6 0,65 0,7 0,8 0,9 1	0,4 0,45 0,5 0,55 0,6 0,65 0,7 0,8 0,9 1	0,4 ... 1
■	■	–	–	–	■	■
0,75 ... 36 s (Stufen 0,25 s) Default 36 s	0,75 ... 36 s (Stufen 0,25 s) Default 36 s	10 s fest	10 s fest	10 s fest	■	■
0,75 ... 5 s (Stufen 0,25 s) Default 5 s	0,75 ... 5 s (Stufen 0,25 s) Default 5 s	–	–	–	2 3,5 5,5 8 10 14 17 21 25 30 s	2 ... 30 s
■	■	–	–	–	■	■
2% ... 90% (Default 50%)	2% ... 90% (Default 50%)	–	bei $t_{sd} = 20$ ms (M)	bei $t_{sd} = 20$ ms (M)	bei $t_{sd} = 20$ ms (M)	■ (ein/aus)
0,6 ... 10 OFF (Stufen 0,1)	0,6 ... 10 OFF (Stufen 0,1)	–	1,25 1,5 2 2,5 3 4 6 8 10 12	1,25 1,5 2 2,5 3 4 6 8 10 12	1,25 1,5 2 2,5 3 4 6 8 10-12 OFF	$1,25 \times I_n \dots 0,8 \times I_{cw}$ OFF
0,05 ... 0,5 s (Ref. $10 \times I_n$)	0,05 ... 0,5 s (Ref. $10 \times I_n$)	–	–	–	100-200-300-400 ms	100 ... 400 ms
0,05 ... 0,4 s	0,05 ... 0,4 s	–	0,08 0,15 0,22 0,3 0,4	0,08 0,15 0,22 0,3 0,4	0,05 ... 0,4 s Default 0,05 (Stufen 0,01)	0,05 ... 0,4 s Default 0,05 (Stufen 0,01)
–	–	–	–	–	per CubicleBUS-Modul	per CubicleBUS-Modul
OFF 1,5 ... 15 (Stufen 0,1)	OFF 1,5 ... 15 (Stufen 0,1)	2 3 4 5 6 7 8	fest bei $2 \geq 20 \times I_{nr}$ max. 50 kA	fest bei $2 \geq 20 \times I_{nr}$ max. 50 kA	OFF 1,5 2,2 3 4 6 8 10 12 $0,8 \times I_{cs}$	OFF $1,5 \times I_n \dots 0,8 \times I_{cs}$
OFF 50% 100% 150% 200%	OFF 50% 100% 200%	–	–	■	OFF 0,5 ... 1	OFF 0,2 ... 2
–	■	–	–	■	■	■
–	■	–	–	–	–	■
–	alternative Rc oder G-ret Erdschlussüber- wachung	–	–	–	■	■
–	0,1 ... 1 (Stufen 0,001) $I_g = I_n \times$	–	–	A ¹⁾ (100/400 A) B ¹⁾ (300/600 A); C ¹⁾ (600/800 A) D ¹⁾ (900/1000 A); E ¹⁾ (1200/1200 A)	A ¹⁾ (100/400 A) B ¹⁾ (300/600 A); C ¹⁾ (600/800 A) D ¹⁾ (900/1000 A); E ¹⁾ (1200/1200 A)	BG 1, 2: 100 ... 1200 A BG 3: 400 ... 1200 A
–	50% ... 90% $\times I_n$ (Stufen 1%) PreAlarm	–	–	–	A ¹⁾ (100/400 A); B ¹⁾ (300/600 A); C ¹⁾ (600/800 A); D ¹⁾ (900/1000 A); E ¹⁾ (1200/1200 A)	BG 1, 2: 100 ... 1200 A BG 3: 400 ... 1200 A
–	0,1 ... 1 s Default 0,1 s (Stufen 0,05 s)	–	–	100 200 300 400 500 ms	100 200 300 400 500 ms	100 ... 500 ms
–	t = konst. / I ² t Default konst.	–	–	t = konst.	t = konst. / I ² t Default konst.	t = konst. / I ² t Default konst.
–	0,1 ... 1 s (Stufen 0,05 s) (Ref. $2 \times I_n$)	–	–	–	100 200 300 400 500 ms	100 ... 500 ms
–	–	–	–	–	per CubicleBUS-Modul	per CubicleBUS-Modul

Elektronischer Überstromauslöser ETU

Mit Watchdog-Überwachung (Fortsetzung)

3WL10



		ETU320 (LI)	ETU350 (LSI)	ETU360 (LSIG)
Parametersatzumschaltung	umschaltbar zwischen Parametersatz A und B	–	–	–
LCD-Display		–	–	–
Spannungsabgriff oben / unten		–	–	–
Messfunktion		–	–	–
Auslösung durch erweiterte Schutzfunktion:				
(u. A. : Phasenunsymmetrie Strom/Spannung, Kirrfaktor Strom/Spannung, Unter-/Überspannung, Phasendreh Sinn, Wirkleistung in/gegen die Normalrichtung, Unter-/Überfrequenz, Leistungsflussrichtungsabhängige Schutzfunktionen)				
Kommunikationsart				
Kommunikation PROFIBUS PROFINET Modbus RTU Modbus TCP				
Ausgangsmodule				
Meldungen durch Relais: Überlastwarnung, Lastabwurf/ Lastaufnahme, Voreilende Meldung, Überlastauslösung 200ms, Temperaturalarm, Phasenunsymmetrie, Unverzögerte Kurzschlussauslösung, Kurzzeitverzögerte Kurzschlussauslösung, Überlastauslösung, Neutralleiterauslösung, Hilfsrelais, ETU-Fehler, Erdschlussschutz- Auslösung und Erdschlussalarm (nur mit Erdschlussschutzmodul)		IOM300	IOM300	IOM300

Schrittweite bei Einstellungen, bei ETU76B über Menü

von ... bis	Schrittweite
0 ... 1	0,1
1 ... 100	1
100 ... 500	5
500 ... 1000	10
1000 ... 1600	50
1600 ... 10000	100
10000 ... max.	1000

3WL10

3WL11 – 3WL13





1

ETU650 (LSI)	ETU660 (LSIG)	ETU15B (LI)	ETU25B (LSI)	ETU27B (LSIG)	ETU45B (LSIG)	ETU76B (LSIG)
■	■	–	–	–	–	■
integriert	integriert	–	–	–	optional	integriert
optional	optional	–	–	–	optional	optional
Basic/Advanced	Basic/Advanced	–	–	–	Messfunktion Plus	Messfunktion Plus
■	■	–	–	–	■	■
■	■	–	–	–	■	■
IOM040/IOM300	IOM040/IOM300	–	–	–	■	■

Anschluss

Hauptstromanschluss

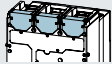
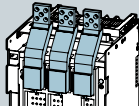
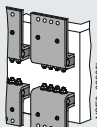
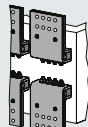
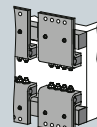
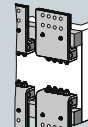
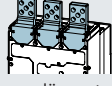
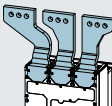
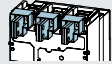
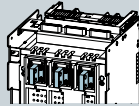
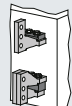
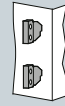
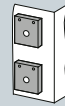
1

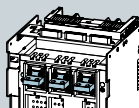
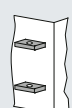
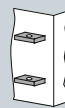
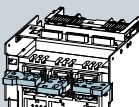
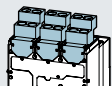
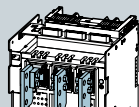
Anschluss	3WL10		3WL11 – 3WL13			
	Festeinbau	Einschubtechnik	Festeinbau		Einschubtechnik	
Frontseitig	 direkt	 verlängert	 1-Loch	 2-Loch	 1-Loch	 2-Loch
	 verlängert					
	 verbreitert					
Rückseitig	 vertikal	 vertikal	 vertikal	 vertikal	 Flansch	
	 horizontal	 horizontal	 horizontal	 horizontal		
		 verbreitert				
Kabel	 Kabelklemmen	 Kabelschuh				

Hilfsstromanschlüsse

3WL 10: Einschub-/Festeinbauausführung

- Einrasten der Hilfsleiteranschlussstecker direkt vertikal auf dem Leistungsschalter oder horizontal im Einschubrahmen

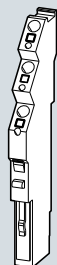

Schraubenlose Anschluss-technik (Push In)

3WL11 – 3WL13: Einschubausführung

- Anschluss der internen Hilfsstromschalter an der schalterseitigen Messerleiste
- Im eingeschobenen Zustand Verbindung mit dem Schleifkontaktmodul im Einschubrahmen hergestellt

3WL11 – 3WL13: Festeinbauausführung

- Einrasten der Hilfsstromstecker direkt auf dem Leistungsschalter

Kodierstifte an den Steckern verhindern ein Verwechseln der Steckplätze

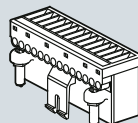

Schraubanschlusstechnik (SIGUT) (Standard)

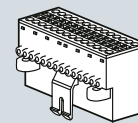

Schraubenlose Anschluss-technik (Zugfeder) (optional)

Antrieb, Hilfsauslöser, Hilfsstromschalter

Antrieb

Die Schalter können wahlweise mit verschiedenen Antrieben geliefert werden:

- Handantrieb mit mechanischem Abruf (Standardausstattung)
- Handantrieb mit mechanischem und elektrischem Abruf
- Motorantrieb mit mechanischem und elektrischem Abruf.

Die Antriebe mit elektrischem Abruf sind für Synchronisierungsaufgaben geeignet.

	Verfügbar für Offene Leistungsschalter	
	3WL10	3WL11 – 3WL13
Einschaltmagnet (CC)	■	■
Unterspannungsauslöser (UVR) / Spannungsauslöser (ST)	■	■
Spannungsauslöser (ST)	■	■
Fernrücksetzmagnet (RR)	■	■
Motorantrieb (MO)	■	■
Mechanischer Schaltspielzähler	■	■

Systemübersicht 3WL10

IEC AC ..

Für eine vollständige und verifizierte Konfiguration Ihres Kompaktleistungsschalters nutzen Sie bitte unseren Online-Konfigurator unter www.siemens.de/lowvoltage/3wl10-konfigurator

1

Grundgeräte



Baugröße 0

Auslöser

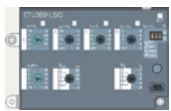

Elektronischer Auslöser ETU (LI, LSI, LSI G)



Elektronischer Auslöser ETU (LSI, LSI G)

Zubehör



Kommunikations- und I/O Modul



Bemessungsstrommodul



Breaker Connect Modul



Messfunktion (Basic/Advanced)



externe Erschlusswandler

Hauptleiteranschluss



Festeinbau, Einschubtechnik



Anschluss, rückseitig vertikal/horizontal



Anschluss, frontseitig



Anschluss, frontseitig verlängert



Klemme für CU/AL Kabelanschluss

Motor



Motorantrieb

Zubehör



Fernrücksetzmagnet



Mechanischer Schaltspielzähler

Hilfsauslöser / Einschaltmagnet

1



Spannungsauslöser ,
Unterspannungsauslöser



Einschaltmagnet

Hilfs- und Meldeschalter



Hilfs-, Alarm- und
Meldeschalter



Positionsmeldeschalter

Verriegelung



Verriegelungsset



Abschließvorrichtung



Sperrvorrichtung



Türdichtungsrahmen



Schutzabdeckung

Struktur der Artikelnummern

Grundkonfiguration

Für eine vollständige und verifizierte Konfiguration Ihres offenen Leistungsschalters nutzen Sie bitte unseren Online-Konfigurator unter www.siemens.de/lowvoltage/3wl10-konfigurator

1



Grundgerät und ETU

Nennstrom	630 A	0	6												
	800 A	0	8												
	1000 A	1	0												
	1250 A	1	2												
Schaltvermögen	B Basic ($I_{cu} = 42 \text{ kA}$ bei 440 V)			1											
	N ECO ($I_{cu} = 55 \text{ kA}$ bei 440 V)			2											
	S Standard ($I_{cu} = 66 \text{ kA}$ bei 440 V)			3											
3er ETU-Serie (ohne Kommunikationsanbindung)	ohne Messfunktion	ohne Überstromauslöser	ETU320 (LI)		A	A									
		mit Überstromauslöser	ETU350 (LSI)		A	B									
			ETU360 (LSIG)		A	C									
6er ETU-Serie		mit Überstromauslöser	ETU650 (LSI)			E									
			ETU660 (LSIG)			F									
	ohne Kommunikationsanbindung	ohne Messfunktion			A										
	mit Kommunikationsanbindung	ohne Messfunktion			B										
		Messfunktion Basic	Spannungsabgriff unten		C										
			Spannungsabgriff oben		D										
		Messfunktion Advanced	Spannungsabgriff unten		E										
			Spannungsabgriff oben		F										
Polzahl	Festeinbautechnik	3-polig									0				
		4-polig	N-Leiter links								1				
			N-Leiter rechts								2				
	Einschubtechnik	3-polig									3				
		4-polig	N-Leiter links								4				
			N-Leiter rechts								5				

Anschluss¹⁾

Einbauart	Einschubtechnik	ohne Rahmen	0
		Anschluss rückseitig vertikal	1
		Anschluss rückseitig horizontal	2
		Adapter für Kabelschuhanschluss (rückseitig)	4
		Frontseitig zugänglicher, verlängerter Hauptanschluss	5
	Festeinbautechnik	Anschluss rückseitig vertikal	1
		Anschluss rückseitig horizontal	2
		Frontseitiger Hauptanschluss	3
		Rundleiteranschlussklemme (frontseitig)	4
		Frontseitig zugänglicher, verlängerter Hauptanschluss	5

¹⁾ Verbreiterte Anschlüsse als Zubehör verfügbar.

3WL10

6	7	8	9	10	11	12	13	14	15	16
---	---	---	---	----	----	----	----	----	----	----

Motor

Antrieb	Manueller Antrieb		0
	Motorantrieb	AC/DC 24 ... 30 V	1
		AC/DC 48 ... 60 V	2
		AC/DC 110 V	3
		AC/DC 230 V	4

Hilfsauslöser, Einschaltmagnet

Einschaltmagnet (CC), Fernrücksetzmagnet (RR)	ohne Einschaltmagnet (CC), ohne Fernrücksetzmagnet (RR)		A
	Einschaltmagnet (CC)	AC/DC 24 V	B
		AC/DC 30 V	C
		AC/DC 48 V	D
		AC/DC 60 V	E
		AC/DC 110 ... 120 V	F
		AC/DC 120 ... 127 V	G
		AC/DC 220 ... 240 V	H
		AC/DC 240 ... 250 V	J
	Einschaltmagnet (CC) und zusätzlich Fernrücksetzmagnet (RR)	AC/DC 24 V	K
		AC/DC 110 V	L
		AC/DC 220 V	M

2. Hilfsauslöser	ohne 2. Hilfsauslöser		A	
	mit Unterspannungsauslöser (UVR)	AC/DC 24 V	B	
		AC/DC 30 V	C	
		AC/DC 48 V	D	
		AC/DC 60 V	E	
		AC/DC 110 ... 120 V	F	
		AC/DC 120 ... 127 V	G	
		AC/DC 220 ... 240 V	H	
		AC/DC 240 ... 250 V	J	
		AC/DC 380 ... 400 V	K	
		AC/DC 415 ... 440 V	L	
		mit Unterspannungsauslöser (UVR) verzögerbar mit externem Verzögerungsgerät Lieferumfang: UVR + Verzögerungsgerät	AC/DC 24 ... 30 V	M
			AC/DC 110 ... 127 V	N
			AC/DC 220 ... 250 V	P
	mit 2. Spannungsauslöser (ST2)		AC/DC 24 V	Q
			AC/DC 30 V	R
		AC/DC 48 V	S	
		AC/DC 60 V	T	
		AC/DC 110 ... 120 V	U	
		AC/DC 120 ... 127 V	V	
AC/DC 220 ... 240 V		W		
AC/DC 240 ... 250 V	X			

1. Hilfsauslöser	ohne 1. Hilfsauslöser		0
	Spannungsauslöser (ST)	AC/DC 24 V	1
		AC/DC 30 V	2
		AC/DC 48 V	3
		AC/DC 60 V	4
		AC/DC 110 ... 120 V	5
		AC/DC 120 ... 127 V	6
		AC/DC 220 ... 240 V	7
		AC/DC 240 ... 250 V	8

Zubehör Optionen

Konfigurieren Sie Ihren offenen Leistungsschalter komfortabel online unter www.siemens.de/lowvoltage/3wl10-konfigurator

Für die Optionen ist die vollständige Artikel-Nr. mit "-Z" und der oder den entsprechenden Kurzangaben zu ergänzen.

3WL.....-.....-..... -Z

Kurzangabe

Zubehör zur Grundkonfiguration

Montageoptionen Festeinbau

- In der Grundkonfiguration wird der Festeinbau-Leistungsschalter an der Rückwand montiert; optional ist eine Bodenbefestigung möglich; zusätzlich muss das Gerät modifiziert werden, wenn es um Funktionalitäten wie externe Hilfsschalter oder mechanische Verriegelungen erweitert werden soll.¹⁾

Montageoptionen Festeinbau ¹⁾	Bodenbefestigung	Montageträger Standard	A	0	7
		Montageträger erweitert ²⁾	S	5	6
	Rückwandbefestigung auf Montageplatte	Seitenwand erweitert ²⁾	S	5	7

Zubehör Elektronische Überstromauslöser ETU

Bemessungsstrommodul/Rating Plug

- Standardmäßig sind die Überstromauslöser mit einem Bemessungsstrommodul zum Einstellen des Bemessungsennstroms I_n ausgestattet, das dem maximalen Schalterbemessungsstrom ($<I_{n,max}$) entspricht. Der Bemessungsstrom des ausgewählten Bemessungsstrommoduls muss kleiner oder gleich $I_{n,max}$ sein.
- Zum Downraten des Schalters wird der Bemessungsstrom des ausgewählten Bemessungsstrommoduls kleiner $I_{n,max}$ über eine Z-Option gewählt.
- Ebenfalls werden über Rating Plugs weitere Funktionen aktiviert (L = OFF oder Rc Protection).

Bemessungsstrommodul (Rating Plug)	zum Einstellen des Bemessungsennstroms I_n	für alle ETU	400 A	B	0	4
			630 A	B	0	6
			800 A	B	0	8
			1000 A	B	1	0
	zum Einstellen des Bemessungsennstroms I_n , mit Überlastschutz L = OFF	für ETU 6er-Serie	400 A	L	0	4
			630 A	L	0	6
			800 A	L	0	8
			1000 A	L	1	0
			1250 A	L	1	2
	zum Einstellen des Bemessungsennstroms I_n , zur Freigabe der Differenzstromschutzfunktion. Die Funktion Residual Current ist nur mit der Messfunktion MF Advanced möglich.	nur für ETU660	400 A	G	0	4
			630 A	G	0	6
			800 A	G	0	8
1250 A			G	1	2	

Kommunikationsmodule

- Bis zu 2 verschiedene Kommunikationsmodule gleichzeitig möglich.
- Bei Verwendung eines Digitalen I/O-Moduls IOM040 (Z-Option K56) kann nur 1 Kommunikationsmodul verwendet werden.

Kommunikationsmodule	COM040	PROFIBUS	F	0	2
	COM041	PROFINET	F	0	3
	COM043	Modbus TCP	F	1	1
	COM042	Modbus RTU	F	1	2

Breaker Connect Modul

- Bei Bestellung eines Leistungsschalters mit Kommunikationsanbindung wird standardmäßig ein Breaker Connect Modul für externe 24 V DC für die Spannungsversorgung der Elektronikkomponenten eingebaut mitgeliefert.
- Durch diese Z-Option wird das Breaker Connect Module für 24 V DC ausgetauscht durch ein Breaker Connect Module für 110–240 V AC/DC.

Breaker Connect Modul	AC/DC 110 ... 240 V		F	2	6
-----------------------	---------------------	--	---	---	---

I/O Module intern

I/O Module intern	Digitales I/O Modul IOM040	2 Eingänge, 2 Ausgänge	K	5	6
-------------------	----------------------------	------------------------	---	---	---

¹⁾ An den Rahmen des Einschubschalters können diese Funktionalitäten direkt, ohne Modifikation der Seitenwand, angebracht werden.

²⁾ Nicht in Verbindung mit und in Alternative zu Montageträger Standard (A07) möglich.

Für die Optionen ist die vollständige Artikel-Nr. mit "-Z" und der oder den entsprechenden Kurzangaben zu ergänzen.

3WL.....-.....-..... -Z

Kurzangabe

Zubehör zum Motor

Mechanischer Schaltspielzähler, 5-stellig

C 0 1

Hilfs- und Meldeschalter

- Standardmäßig werden Hilfs- und Meldeschalter für Ströme >100 mA und bis zu AC 400 V eingebaut.
- Für Ströme <100 mA bei SPS Anbindungen können diese Hilfs- und Meldeschalter ausgetauscht werden.
- Die Hilfs-/Meldeschalter für DC 24 V Digitalsignale sind ausgelegt für eine
 - kleinste Last ab 1 mA @ DC 5 V und ein
 - maximales Ausschaltvermögen von 100 mA @ DC 24 V.

Positionsmeldeschalter für Einschubrahmen ¹⁾

2 W | 2 W | 2 W (Betriebs- | Test- | Trennstellung)

K 5 5

Meldeschalter

Einschaltbereitschaftsmelder

1 Wechsler digital DC 24 V

K 5 0

Ausgelöstmeldeschalter (S24)

1 Wechsler digital DC 24 V

K 5 3

Federspeicherzustandsmeldung (S21)

1 Wechsler digital DC 24 V

K 5 4

Hilfsstromschalter

Ein / Aus AUX

4 Wechsler digital DC 24 V

K 5 1

2 Wechsler AC 400 V + 2 Wechsler digital DC 24 V

K 5 2

Abschließ- und Verriegelungstechnik

Abschließvorrichtungen ¹⁾

gegen Verfahren des Einschubschalters

Zylinderschloss

Fabrikat Ronis

R 7 8

für max. 3 Bügelschlösser 8 mm

R 6 5

Sperrvorrichtung

gegen Verfahren in Trennstellung

R 7 9

Abschließvorrichtung

gegen unbefugtes Einschalten im Bedienpult (Sicheres AUS)

Zylinderschloss, Fabrikat Ronis

S 0 8

für max. 3 Bügelschlösser, Plastik 4 mm

S 2 2

für max. 1 Bügelschloss, Metall 7 mm

S 2 3

für max. 2 Bügelschlösser, Metall 8 mm

S 0 7

Verriegelungsset

für mechanisches EIN und/oder AUS am Bedienpult

für max. 3 Bügelschlösser, Plastik 4 mm

S 4 2

für max. 1 Bügelschloss, Metall 7 mm

S 4 3

für max. 2 Bügelschlösser, Metall 8 mm

S 4 4

Schutzabdeckung

für mechanisches EIN/AUS, nicht abschließbar

S 4 1

Türdichtungsrahmen IP30

IP3x

T 3 0

¹⁾ Sowohl bei Einzelbestellung des Einschubrahmens als auch bei Komplettbestellung (Schalter + Einschubrahmen) verwendbar.

Highlights Online-Konfiguratoren

siemens.de/lowvoltage/konfiguratoren

Suchfunktion mit globaler Direkteingabe

Sucht nach bestimmten Begriffen und springt nach MLFB auf Basis der Eingabe in den richtigen Konfigurator

1



Produktliste speichert mehrere Konfigurationen und kann sie gesammelt an den Warenkorb übergeben

Produktliste

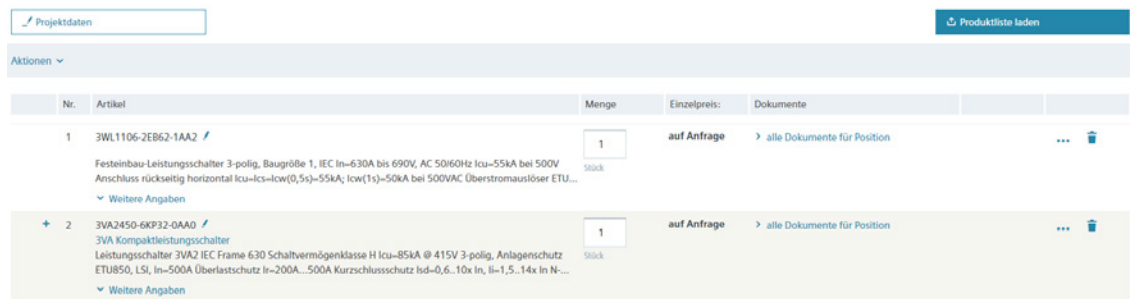

Wiederaufrufen von abgeschlossenen Konfigurationen zum Weiterkonfigurieren oder Ändern

Produktliste

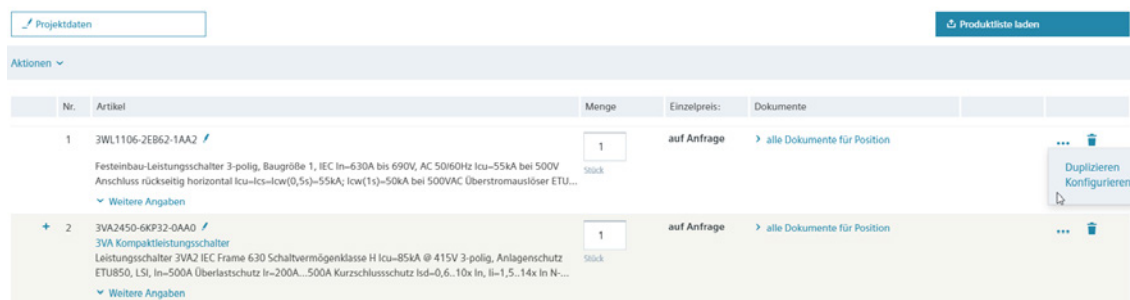

Responsive Design

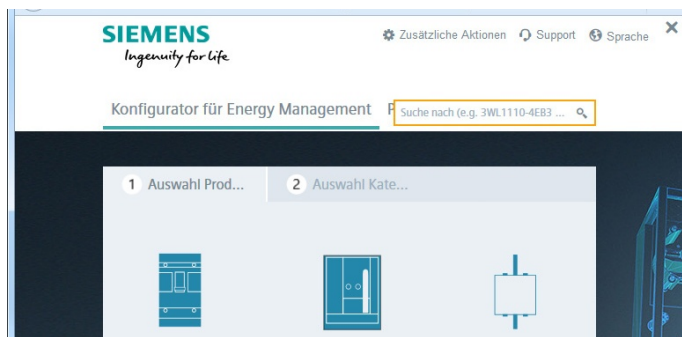

www.siemens.de/lowvoltage/3wl10-konfigurator

1

Herunterladen eines ePlan Selectors für 3WL10

Die Konfiguration ist vollständig, das Bestellen ist jetzt möglich.

Grundkonfiguration | Auslöser | Hauptleiteranschluss | Motor | Hilfsauslöser / Einschaltmagnet | Ergebnis | CAD/CAE | 2019_08.02

Vorschau
Flächenansicht | Drahtgitteransicht | 3D Ansicht | Geräteschaltplan IEC | Maßblatt

3WL1010-2CE41-0AA0

Dokumentation und Reporting

Sprachwahl für das Datenblatt: deutsch

Projektdatei für das Datenblatt

Download-Auswahl von Dokumententypen

Datenblätter (PDF)

Auswahl Download-Format

Alle in einer ZIP-Datei

Generierung starten

Einzeldokumente

3WL1010-2CE41-0AA0

Datenblatt (PDF)

EPLAN Makro (EDZ)

© Siemens AG | Systeminformation

Download – Quick-Links

3WL1010-2CE41-0AA0

Click2CAD

Download – alle CAD-Formate

Ansicht: Flächenansicht

Ansichtsoption: Isometrisch

Dateityp: Joint Photography Experts Group (*.jpg)

Generierung starten

Download – alle Dokumente

Dokumenten Dialog öffnen

Mouseover-Einblendung von Kennlinien zur Darstellung der Schutzfunktion

Die Konfiguration ist nicht vollständig, bitte setzen Sie alle orangefarbenen Werte.

Grundkonfiguration | Auslöser | Hauptleiteranschluss | Motor | Hilfsauslöser / Einschaltmagnet | 2019_01.02

Bitte wählen...

Auslöser	Schutzfunktion	Kommunikationsfähigkeit	Messfähigkeit	Display
Leistungstrennschalter	-	-	-	-
ETU320	LI	-	-	-
ETU350	LSI	-	-	-
ETU360	LSI	-	-	-
ETU650	LSI	ja	ja	ja
ETU660	LSI	ja	ja	ja

Graph: I vs t

① I_f

② I

Direkteingabe einer bereits bekannten MLFB bzw. Teilen einer MLFB

Offene Leistungsschalter 3WL

Produktinformation | Konfiguratoren

Wählen Sie einen Konfigurator: Offene Leistungsschalter 3WL10, BG0

Offene Leistungsschalter 3WL10, BG0

Konfigurator für offene Leistungsschalter (ACB) SENTRON 3WL10 von 630 A bis 1250 A

- für den selektiven Anlagenschutz
- für den Motorschutz
- als Leistungstrennschalter

Mit diesem Konfigurator können Sie genau die richtige Leistungsschalterkonfiguration für Ihre Anwendung auswählen. Sollten Sie beispielsweise die Bestelldaten eines Gerätes bereits kennen und nur ein Datenblatt oder CAD-Daten dieses Gerätes benötigen, so können Sie die MLFB in das entsprechende Feld eingeben (Direkteingabe) und sie erhalten die gewünschten Informationen. Umfassende CAD Daten, Stromlaufpläne, eplan Makros stehen ebenfalls nach erfolgreicher Konfiguration zur Verfügung.

Direkteingabe (Komplett): 3WL1010-2CE41-0AA0

Starten

Einschubrahmen

1

Einschubrahmen für separate Bestellung ohne Schalter

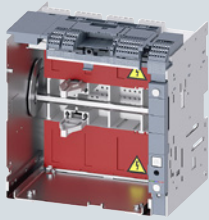

- Einschubrahmen ohne Schalter bis 1250 A
- **Hinweis:** Sämtliche CB-Bus-Module für Kommunikation COM04x / IOM300 / Breaker-Connect-Modul sowie COMPSS-Meldeschalter werden im Einschubschalter ohne Rahmen konfiguriert, dort über Z-Optionen definiert und dem Schaltgerät beigelegt. Der PSS-Standard ist stets im Rahmen enthalten und kann über Z-Option auf elektronikfähiges Signal gewechselt werden.

Polzahl	Anschlussart	Artikel-Nr.
3-polig	rückseitig vertikal	3VW8112-0AA01
	rückseitig horizontal	3VW8112-0AB01
	4x 240 mm ² Cu/Al, Kabelanschluss, für Kabelschuhe	3VW8112-0AD01
	frontseitig verlängerte Anschlüsse	3VW8112-0AE01
4-polig	rückseitig vertikal	3VW8112-0BA01
	rückseitig horizontal	3VW8112-0BB01
	4x 240 mm ² Cu/Al, Kabelanschluss, für Kabelschuhe	3VW8112-0BD01
	frontseitig verlängerte Anschlüsse	3VW8112-0BE01

Für die Optionen ist die vollständige Artikel-Nr. mit "-Z" und der oder den entsprechenden Kurzangaben zu ergänzen.

3VW8.....-.....-..... -Z

Kurzangabe

--	--	--

Abschließ- und Verriegelungstechnik

Abschließvorrichtung	gegen Verfahren des Einschubschalters	Zylinderschloss Fabrikat Ronis	R	7	8
		für max. 3 Bügelschlösser 8 mm	R	6	5
Sperrvorrichtung	gegen Verfahren in Trennstellung (nur in Kombination mit R78 oder R65)		R	7	9

Hilfs- / Meldeschalter



Positionsmeldeschalter PSS für Einschubrahmen	für Digitalsignale DC 24 V, für kleinste Ströme	2 W 2 W 2 W (Betriebs- Test- Trennstellung)	K	5	5
--	---	---	---	---	---

Standardmäßig sind Hilfs- und Meldeschalter für Ströme >100 mA und bis zu AC 400 V eingebaut. Für Ströme <100 mA bei SPS-Anbindungen können diese Hilfs- und Meldeschalter modifiziert werden. Die Hilfs- / Meldeschalter für DC-24-V-Digitalsignale sind ausgelegt für

- eine minimale Last ab 1 mA bei DC 5 V und
- ein maximales Ausschaltvermögen von 100 mA bei DC 24 V.

Elektronische Überstromauslöser ETU und Zubehör

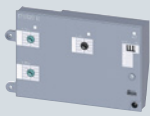
Elektronischer Überstromauslöser (ETU)

Ausführung	mit Kommunikations-/Messfunktion, erweiterter Schutzfunktionen	Typ	Schutzfunktion	Artikel-Nr.	
	mit Drehkodierschaltern	nein	ETU320	LIN	3VW9011-5AA00
			ETU350	LSIN	3VW9012-5AA00
			ETU360	LSING	3VW9012-7AA00
	mit Display	ja	ETU650	LSIN	3VW9017-5AA00
			ETU660	LSING	3VW9017-7AA00

Messfunktion für ETU650 oder ETU660

Beschreibung	Schutzfunktion/Ausführung	Anordnung	Artikel-Nr.	
	Messfunktion			
		MF Basic	–	3VW9011-0AT01
		MF Advanced	–	3VW9011-0AT04
Kabelsatz für Spannungsabgriff für MF	für 4-polige Leistungsschalter mit N-Leiter rechts	oben oder unten	3VW9011-0AT08	
	für 4-polige Leistungsschalter mit N-Leiter links	oben	3VW9011-0AT75	
		unten	3VW9011-0AT76	
	für 3-polige Leistungsschalter	oben	3VW9011-0AT72	
		unten	3VW9011-0AT73	

Externer Stromwandler für N-Leiter

Zubehör für	Verwendung	Artikel-Nr.
 ETU320, ETU350, ETU360, ETU650, ETU660	nur für 3-polige Leistungsschalter	3VW9011-0AA30

Externer Stromwandler für Transformator-Sternpunkt

Zubehör für	G_{ret} (Ground return)	Artikel-Nr.
 ETU660	100 A	3VW9011-0GF30
	250 A	3VW9011-0GF31

Externer Summenstromwandler Rc-CT für Differenzstrommessung

	• nur in Verbindung mit Messfunktion MF Advanced und Bemessungsstrommodul Rc		
	Zubehör für	Verwendung	Artikel-Nr.
ETU660	für externe Differenzstrommessung	3VW9011-0RC30	

Fernrücksetzmagnet RR für die Leistungsschalter inkl. Ausgelöstmeldung

	• Fernrücksetzmagnet (RR) für die Fernrückstellung des Leistungsschalters nach einer Auslösung infolge von Überstrombedingungen		
	Zubehör für	Spannung	Artikel-Nr.
	ETU320, ETU350, ETU360, ETU650, ETU660	DC 24 V	3VW9011-0AK03
		AC/DC 110 V	3VW9011-0AK05
		AC/DC 250 V	3VW9011-0AK06

Ersatzbatterie für elektronischen Überstromauslöser ETU

Zubehör für	Artikel-Nr.
 ETU320, ETU350, ETU360, ETU650, ETU660	3VW9011-0AT38

Elektronische Überstromauslöser ETU und Zubehör

Bemessungsstrommodul / Rating Plug



- Nur ein Modul je Leistungsschalter möglich.

Zubehör für	Ausführung	Bemessungsstrom I_n	Artikel-Nr.
ETU320, ETU350, ETU360, ETU650, ETU660	Bemessungsstrommodule zum Einstellen ($< I_{n \max}$) des Bemessungs-nennstroms I_n	400 A	3VW9011-0AA53
		630 A	3VW9011-0AA55
		800 A	3VW9011-0AA56
		1000 A	3VW9011-0AA57
		1250 A	3VW9011-0AA58
ETU 6er-Serie	Bemessungsstrommodul ohne Überlastschutz (L = OFF) und zum Einstellen ($< I_{n \max}$) des Bemessungs-nennstroms I_n	400 A	3VW9011-0LF53
		630 A	3VW9011-0LF55
		800 A	3VW9011-0LF56
		1000 A	3VW9011-0LF57
		1250 A	3VW9011-0LF58
ETU660	Bemessungsstrommodul Rc für ETU660 zur Freigabe der Differenzstromschutzfunktion und zum Einstellen ($< I_{n \max}$) des Bemessungs-nennstroms I_n . Die Funktion Residual Current ist nur mit der Messfunktion MF Advanced möglich.	400 A	3VW9011-ORC53
		630 A	3VW9011-ORC55
		800 A	3VW9011-ORC56
		1250 A	3VW9011-ORC58

CB Bus Modul – Kommunikationsmodul



- Beinhaltet das Kommunikationsmodul
- Nur verwendbar mit ETU 6er-Serie und einem Breaker Connect Modul zur Anbindung an den Schalter. Dieses kann – bei Auswahl der Kommunikationsanbindung zur 6er ETU – auch über Z-Option direkt ans Gerät konfiguriert werden.

Kommunikationsmodul	Protokoll	Artikel-Nr.
COM040	PROFIBUS	3VW9011-0AT15
COM041	PROFINET	3VW9011-0AT14
COM043	Modbus TCP	3VW9011-0AT16
COM042	Modbus RTU	3VW9011-0AT17

CB Bus Modul – I/O Modul extern IOM300

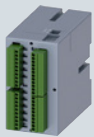

- zum Aufschnappen auf Hutschiene

Zubehör für	Maximaler Schaltstrom je Kontakt	Eingänge	Ausgänge	Artikel-Nr.
ETU 6er-Serie	<ul style="list-style-type: none"> 2 A bei DC ≤ 30 V 0,8 A bei DC 50 V 0,2 A bei DC 150 V 4 A bei AC 250 V 	11	10	3VW9011-0AT20

CB Bus Modul – I/O Modul intern IOM040



- Bei Verwendung eines Digitalen I/O Moduls IOM040 kann nur 1 Kommunikationsmodul verwendet werden.

Zubehör für	Maximaler Schaltstrom je Kontakt	Eingänge	Ausgänge	Artikel-Nr.
ETU 6er-Serie	<ul style="list-style-type: none"> 2 A bei DC ≤ 30 V 0,8 A bei DC 50 V 0,2 A bei DC 150 V 4 A bei AC 250 V 	2	2	3VW9011-0AT30

Aktuatormodul COM ACT

- zum Fern-Ein-/Ausschalten des Leistungsschalters über Kommunikation
- Betätigung des Einschaltmagneten (CC) und des 1. Spannungsauslösers (ST)
- Nur verwendbar in Kombination mit einem Kommunikationsmodul, Motorantrieb, Einschaltmagnet und 1. Spannungsauslöser.
- Automatisch enthalten bei Auswahl von Kommunikationsanbindung der 6er-ETU-Serie in Grundschalterkonfiguration.

Zubehör für

ETU 6er-Serie

Artikel-Nr.

3VW9011-0AT10

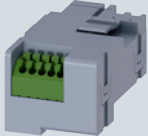
Breaker Connect Modul

- zur externen Spannungsversorgung der Elektronikkomponenten

Spannung

AC/DC 110 ... 240 V

DC 24 ... 48 V

Artikel-Nr.

3VW9011-0AT06

3VW9011-0AT07

Hilfskontakt-Meldeschalter für Kommunikationsanbindung

- Hilfskontakte zur Meldung der Einschaltbereitschaft oder für Positionsmeldeschalter der Einschubstellungen
- Nur verwendbar in Kombination mit Kommunikationsmodul.
- Kombinierbar mit Standardpositionsmeldeschaltern oder Einschaltbereitschaftsmeldekontakten.
- Hinweis: Beide Meldeschalter sind bei Auswahl von Kommunikationsanbindung der 6er-ETU automatisch im Grundschalter enthalten (COM PSS nur bei Einschubtechnik)

Funktion

Einschaltbereitschaftsmeldeschalter für Kommunikation COM RTC

Positionsmeldeschalter COM PSS (nur für Einschubtechnik)

Artikel-Nr.

3VW9011-0AT11

3VW9011-0AT12

Test- und Parametriergeräte

- Verwendbar für alle ETU 3er-Serie und 6er-Serie

Funktion

Testgerät

- für den Auslösetest über ETU und Auslösemagnet inklusive Auslösung
- Aktivierung der ETU und des Auslösemagneten über eine im Testgerät eingebaute Batterie
- mit der Aktivierung können bei der 6er-ETU-Serie die Parameter am Display konfiguriert werden

Typ

TD310

Artikel-Nr.

3VW9011-0AT32

Parametriergerät

- als Gateway für die Parametrierung der ETU mit powerconfig
- für Generierung eines Reports der eingestellten Parameter mit powerservice

TD410

3VW9011-0AT34

Test- und Parametriergerät

- als Gateway für die Parametrierung der ETU mit powerconfig
 - Test einer Auslösung mit powerconfig
- für den Einsatz mit der Software powerservice
 - Test der Grundschutzfunktionen LSING
 - Test der erweiterten Schutzfunktionen
 - Testdatenspeicherung
 - ETU Pufferspeicherauslesung
 - Generierung eines Reports der eingestellten Parameter

TD420

3VW9011-0AT33

Zubehör und Ersatzteile

Zubehör zum Anschluss

Frontseitige Hauptanschlüsse nach IEC 60947-2

- jeweils für oben und unten separat bestellen

Befestigung	Ausführung	Aufbau auf	Polzahl / Anzahl	Artikel-Nr.
Festeinbau	frontseitige Hauptanschlüsse	frontseitige Hauptanschlüsse	3-polig / 3 Stück	3VW9011-0AL01
			4-polig / 4 Stück	3VW9011-0AL02
	verlängerte Hauptanschlüsse, inklusive Isolationsplatte und Phasentrennwände Standard	frontseitige Hauptanschlüsse	3-polig / 3 Stück	3VW9011-0AL77
			4-polig / 4 Stück	3VW9011-0AL78
Einschubtechnik	verbreiterte Hauptanschlüsse, inklusive Isolationsplatte und verlängerte Phasentrennwände	frontseitige Hauptanschlüsse oben	3-polig / 3 Stück	3VW9011-0AL73
		frontseitige Hauptanschlüsse unten	3-polig / 3 Stück	3VW9011-0AL75
		frontseitige Hauptanschlüsse oben, unten	4-polig / 4 Stück	3VW9011-0AL74
	frontseitig zugängliche Hauptanschlüsse	Flansch des Einschubrahmens	3-polig / 3 Stück	3VW9011-0AN01
			4-polig / 4 Stück	3VW9011-0AN02
verbreiterte Hauptanschlüsse	frontseitig zugängliche Hauptanschlüsse	3-polig / 3 Stück	3VW9011-0AN73	
		4-polig / 4 Stück	3VW9011-0AN74	

Rückseitige Hauptanschlüsse nach IEC 60947-2

- jeweils für oben und unten separat bestellen

Befestigung	Ausführung	Aufbau auf	Polzahl / Anzahl	Artikel-Nr.
Festeinbau	rückseitige Hauptanschlüsse, drehbar für horizontalen / vertikalen Anschluss, inklusive Klemmenabdeckung	rückseitig horizontale Hauptanschlüsse	3-polig / 3 Stück	3VW9011-0AL32
			4-polig / 4 Stück	3VW9011-0AL33
Einschubtechnik	rückseitige Hauptanschlüsse, drehbar für horizontalen / vertikalen Anschluss, inklusive Klemmenabdeckung	rückseitig vertikale Hauptanschlüsse	3-polig / 3 Stück	3VW9011-0AN32
			4-polig / 4 Stück	3VW9011-0AN33
	verbreiterte Hauptanschlüsse	rückseitig horizontale Hauptanschlüsse	3-polig / 3 Stück	3VW9011-0AN75
4-polig / 4 Stück			3VW9011-0AN76	

Cu-/Al-Kabelanschlüsse

- jeweils für oben und unten separat bestellen

Befestigung	Ausführung	Aufbau auf	Polzahl / Anzahl	Artikel-Nr.
Festeinbau	Rundleiteranschlussklemmen 4 × 240 mm ² für frontseitigen Kabelanschluss, inklusive Isolationsplatte und hohe, verlängerte Klemmenabdeckung	frontseitige Hauptanschlüsse	3-polig / 3 Stück	3VW9011-0AL71
			4-polig / 4 Stück	3VW9011-0AL72
Einschubtechnik	Rundleiteranschlussstücke 4 × 240 mm ² für Kabelschuhe für rückseitigen Kabelanschluss	rückseitig vertikale Hauptanschlüsse	3-polig / 3 Stück	3VW9011-0AN71
			4-polig / 4 Stück	3VW9011-0AN72

Hilfsstromstecker in Push-In-Technik

- 10 Hilfsstromstecker in Plug-In-Technik zur Nachrüstung für Festeinbauschalter und Einschubrahmen
- Hilfsleiteranschlussklemme in Push-In-Technik zur Nachrüstung für Festeinbauschalter und Einschubrahmen
- Das Gerät ist stets ab Werk mit der exakt benötigten Anzahl von Hilfsleiteranschlussklemmen bestückt.

Ausführung	Artikel-Nr.
Push-In	3VW9011-0AB11

Zubehör zum Anschluss

Klemmenabdeckungen für Festeinbau

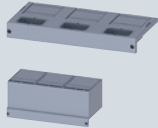

- fingersicher für frontseitigen Hauptanschluss bei Festeinbau
- Notwendige Isolationsmaßnahmen werden stets mit der entsprechenden Anschlusstechnik geliefert und müssen nicht separat bestellt werden.

Ausführung	Polzahl / Anzahl	Artikel-Nr.
Standard	3-polig / 2 Stück	3VW9723-OWD30
	4-polig / 2 Stück	3VW9724-OWD40
verlängert	3-polig / 2 Stück	3VW9723-OWF30
	4-polig / 2 Stück	3VW9724-OWF40

Phasentrennwände für Festeinbau



- Notwendige Isolationsmaßnahmen werden stets mit der entsprechenden Anschlusstechnik geliefert und müssen nicht separat bestellt werden.
- Bei Betriebsspannungen AC >440 V müssen Phasentrennwände verwendet werden, bis AC 440 V ist die Verwendung optional

Höhe	Polzahl / Anzahl	Artikel-Nr.
100 mm (Standard)	3-polig / 4 Stück	3VW9723-OWA00
	4-polig / 6 Stück	3VW9724-OWA10
200 mm (verlängert)	3-polig / 4 Stück	3VW9723-OWA01
	4-polig / 6 Stück	3VW9724-OWA11

Träger für Bodenbefestigung des Festeinbauleistungsschalters

- für Festeinbautechnik



Ausführung	Verwendung	Artikel-Nr.
Montageträger Standard (Schalterfüße) (= Z-Option A07)		3VW9011-0BB51
Montageträger erweitert (Schalterfüße), inklusive mechanischem Schaltstellungsabgriff an Schalterseitenwand (= Z-Option S56)	<ul style="list-style-type: none"> • Befestigung externer Hilfsschalter AUX 15 W (3VW9011-0AG15) • Sperrvorrichtung Schaltschranktür, direkt (für 3VW9011-0BB10) • Sperrvorrichtung Schaltschranktür, Bowdenzug (für 3VW9011-0BB16) • Gegenseitige mechanische Verriegelung zu 3WL/3VA (für 3VW9011-0BB21) 	3VW9011-0BB52

Erweiterungskit für Modifikation der Seitenwand des Festeinbauleistungsschalters



- für Festeinbautechnik
- Rückwandbefestigung auf Montageplatte
- zur Modifikation für mechanischen Schaltstellungsabgriff an Schalterseitenwand (= Z-Option S57)

Ausführung	Verwendung	Artikel-Nr.
Erweiterungskit für Seitenwand	<ul style="list-style-type: none"> • Befestigung externer Hilfsschalter AUX 15 W (3VW9011-0AG15) • Sperrvorrichtung Schaltschranktür, direkt (für 3VW9011-0BB10) • Sperrvorrichtung Schaltschranktür, Bowdenzug (für 3VW9011-0BB16) • Gegenseitige mechanische Verriegelung zu 3WL/3VA (für 3VW9011-0BB21) 	3VW9011-0BB53

Zubehör und Ersatzteile

Motor

Motorantrieb MO



- zum automatischen Spannen des Federspeicherantriebs

Spannung	Artikel-Nr.
AC/DC 24 ... 30 V	3VW9011-0AF01
AC/DC 48 ... 60 V	3VW9011-0AF02
AC/DC 100 ... 130 V	3VW9011-0AF03
AC/DC 220 ... 250 V	3VW9011-0AF04

Mechanischer Schaltspielzähler



- in Kombination mit Motorantrieb
- 5-stellig

Artikel-Nr.
3VW9011-0AH07

Hilfsauslöser, Einschaltmagnet

Einschaltmagnet / Spannungsauslöser CC / ST



Spannung	Artikel-Nr.
AC/DC 24 V	3VW9011-0AD01
AC/DC 30 V	3VW9011-0AD02
AC/DC 48 V	3VW9011-0AD03
AC/DC 60 V	3VW9011-0AD04
AC/DC 110 ... 120 V	3VW9011-0AD05
AC/DC 120 ... 127 V	3VW9011-0AD06
AC/DC 220 ... 240 V	3VW9011-0AD07
AC/DC 240 ... 250 V	3VW9011-0AD08
AC 380 ... 400 V	3VW9011-0AD17
AC 415 ... 440 V	3VW9011-0AD18

Funktionsprüfgerät TD320 für Einschaltmagnet / Spannungsauslöser



Ausführung	Artikel-Nr.
für alle Einschaltmagnete / Spannungsauslöser	3VW9011-0AT31

Hilfs- / Meldeschalter



- Die Hilfs-/Meldeschalter für DC 24 V Digitalsignale sind ausgelegt für eine
 - kleinste Last ab 1 mA @ DC 5 V und ein
 - maximales Ausschaltvermögen von 100 mA @ DC 24 V.

Typ	Kontakte	Artikel-Nr.
Einschaltbereitschaftsmeldung RTC	1 W Standard	3VW9011-0AH01
	1 W Digital	3VW9011-0AH02
Hilfsschalter Ein/Aus AUX	4 W Standard	3VW9011-0AG01
	4 W Digital	3VW9011-0AG02
	2 W Standard + 2 W Digital	3VW9011-0AG03
Externe Hilfsschalter Ein/Aus AUX	15 W Standard	3VW9011-0AG05
	15 W Digital	3VW9011-0AG06
Ausgelöstmeldeschalter S24	1 W Standard	3VW9011-0AH14
	1 W Digital	3VW9011-0AH15
Federspeicherzustandsmeldung S21	1 W Standard	3VW9011-0AH10
	1 W Digital	3VW9011-0AH08
Positionsmeldeschalter PSS (für Einschubtechnik)	2 W 2 W 2 W (Betriebs- Test- Trennstellung) Standard	3VW9011-0AH11
	2 W 2 W 2 W (Betriebs- Test- Trennstellung) Digital	3VW9011-0AH12

Hilfsauslöser, Einschaltmagnet

Befestigung für externe Hilfsschalter AUX 15 W



Ausführung	Artikel-Nr.
für Festeinbauschalter mit Rückwand- oder Bodenbefestigung (in Kombination mit Z-Option S56 oder S57)	3VW9011-0AG15
für Einschubrahmen	3VW9011-0AG17

Unterspannungsauslöser UVR



Spannung	Artikel-Nr.
AC/DC 24 V	3VW9011-0AE01
AC/DC 30 V	3VW9011-0AE02
AC/DC 48 V	3VW9011-0AE03
AC/DC 60 V	3VW9011-0AE04
AC/DC 110 ... 120 V	3VW9011-0AE05
AC/DC 120 ... 127 V	3VW9011-0AE06
AC/DC 220 ... 240 V	3VW9011-0AE07
AC/DC 240 ... 250 V	3VW9011-0AE08
AC 380 ... 400 V	3VW9011-0AE17
AC 415 ... 440 V	3VW9011-0AE18

Externes Verzögerungsgerät für Unterspannungsauslöser



Spannung	Artikel-Nr.
AC/DC 24 ... 30 V	3VW9011-0AE10
AC/DC 48 V	3VW9011-0AE11
AC/DC 60 V	3VW9011-0AE15
AC/DC 110 ... 127 V	3VW9011-0AE12
AC/DC 220 ... 250 V	3VW9011-0AE13

Verriegelung

Abschließvorrichtung



Beschreibung	Typ	Ausführung	Artikel-Nr.
gegen Verfahren des Einschubschalters	Zylinderschloss (Ersatz für R78)	Fabrikat Ronis	3VW9011-0BA80
	für max. 3 Bügelschlösser 8 mm (Ersatz für R65)		3VW9011-0BA87

Sperrvorrichtung



Beschreibung	Artikel-Nr.
gegen Verfahren des Einschubschalters in Trennstellung (Ersatz für R79)	3VW9011-0BA84

Abschließvorrichtungen



Beschreibung	Ausführung	Artikel-Nr.
gegen unbefugtes Einschalten im Bedienpult (Sicheres AUS)	Zylinderschloss Fabrikat Ronis (Ersatz für S08)	3VW9011-0BA33
	max. 3 Bügelschlösser, Plastik 4 mm (Ersatz für S22)	3VW9011-0BA41
	für max. 1 Bügelschloss, Metall 7 mm (Ersatz für S23)	3VW9011-0BA42
	max. 2 Bügelschlösser, Metall 8 mm (Ersatz für S07)	3VW9011-0BA44

Verriegelungsset



Beschreibung	Ausführung	Artikel-Nr.
für mechanisch EIN und/oder AUS am Bedienpult	max. 3 Bügelschlösser, Plastik 4 mm (Ersatz für S42)	3VW9011-0BA22
	für max. 1 Bügelschloss, Metall 7 mm (Ersatz für S43)	3VW9011-0BA23
	max. 2 Bügelschlösser, Metall 8 mm (Ersatz für S44)	3VW9011-0BA24

Zubehör und Ersatzteile

Verriegelung

Schutzabdeckung

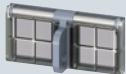

Beschreibung	Ausführung	Artikel-Nr.
für mechanisches EIN/AUS	nicht abschließbar (Ersatz für S41)	3VW9011-0BA21

Gegenseitige mechanische Verriegelung



- gegenseitige mechanische Verriegelung zum 3WL / 3VA mit Bowdenzug 2 m

Befestigung	Montage	Artikel-Nr.
Festeinbau	Rückwand- oder Bodenmontage	3VW9011-0BB21
Einschubtechnik	Befestigung am Einschubrahmen	3VW9011-0BB22

Bowdenzug, separat

- einmal je Leistungsschalter erforderlich

Variante	Artikel-Nr.
1000 mm	3VW9011-0BB23
2000 mm	3WL9111-0BB45-0AA0
3000 mm	3WL9111-0BB46-0AA0

Sperrvorrichtung für Schaltschranktür



- gegen Öffnen der Schaltschranktür in EIN-Stellung
- Zusätzlich wird bei geöffneter Schaltschranktür das Einschalten des Leistungsschalters verhindert.

Befestigung	Ausführung	Artikel-Nr.
Festeinbau mit Seitenwand- oder Bodenmontage	direkte feste Verriegelung	3VW9011-0BB10
	Verriegelung mit Bowdenzug	3VW9011-0BB16
Einschubtechnik	direkte feste Verriegelung	3VW9011-0BB14
	Verriegelung mit Bowdenzug	3VW9011-0BB18

Türdichtungsrahmen IP30



- verwendbar bis Schutzart IP3x

Ausführung	Artikel-Nr.
für Festeinbau	3VW9011-0AP01
für Einschubtechnik	3VW9011-0AP02

Schutzabdeckung IP54



- abschließbar für Festeinbau und Einschubtechnik
- zur Realisierung der Schutzarten IP4x und IP54 bei Einbau in Schaltanlagentüren
- nicht kombinierbar mit Türdichtungsrahmen IP30 und Türkupplungsrehantrieb

Ausführung	Artikel-Nr.
Schloss mit einzigartigem Schlüssel	3VW9011-0AP03
Schloss mit einheitlichem Schlüssel	3VW9011-0AP13

Systemübersicht 3WL11 – 3WL13

IEC AC 630 – 6300 A, IEC DC ..

Für eine vollständige und verifizierte Konfiguration Ihres Kompaktleistungsschalters nutzen Sie bitte unseren Online-Konfigurator unter www.siemens.de/lowvoltage/3wl-konfigurator

1

Grundgeräte



Baugrößen 1 bis 3

ETU

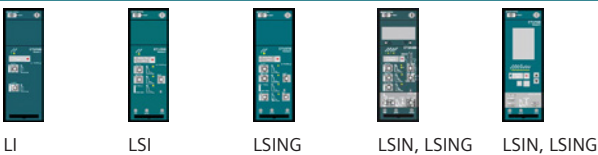

LI LSI LSING LSIN, LSING LSIN, LSING

Zubehör



Kommunikationsmodul Bemessungsstrommodul Fernrücksetzmagnet Breaker-Status-Sensor (BSS) Erdschlussmodul

Anschluss

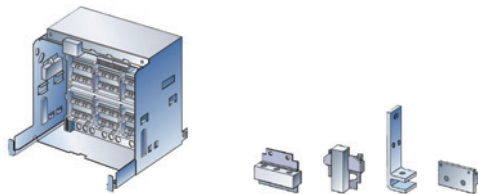

Festeinbau, Einschubtechnik Hauptanschluss vertikal, horizontal, Front, Flansch

Zubehör



Hilfsleiterstecksystem

Antrieb und Hilfsauslöser

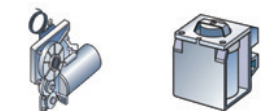

Motorantrieb Hilfsauslöser

Zubehör



Einschaltmagnet

Hilfsschalter



Hilfsstromschalter

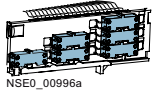

Positionsmeldeswitcher

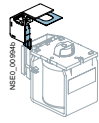

Meldeschalter

Zubehör

1



Positionsmeldeswitcher

Weiteres Zubehör



Türdichtungsrahmen

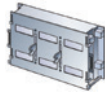

Shutter



NOT-AUS-Drucktaster



Schaltspielzähler



Tragwinkel



Erdungsverbindung

Verriegelung



Verriegelungsset



Schlüsselbetätigung

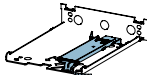

Sperrvorrichtung

Struktur der Artikelnummern

Grundkonfiguration für AC-Leistungsschalter

Für eine vollständige und verifizierte Konfiguration Ihres offenen Leistungsschalters nutzen Sie bitte unseren Online-Konfigurator unter www.siemens.de/lowvoltage/3wl-konfigurator

1

3WL1	5	6	7	8	9	10	11	12	13	14	15	16
-------------	---	---	---	---	---	----	----	----	----	----	----	----

Grundgerät und ETU

Baugröße	1	1											
	2	2											
	3	3											
Nennstrom	630 A		0	6									
	800 A		0	8									
	1000 A		1	0									
	1250 A		1	2									
	1600 A		1	6									
	2000 A		2	0									
	2500 A		2	5									
	3200 A		3	2									
	4000 A		4	0									
	5000 A		5	0									
6300 A		6	3										
Schaltvermögen	N	ECO			2								
	S	Standard			3								
	H	hoch			4								
	C	sehr hoch			5								
Überstromauslöser	ohne Überstromauslöser			-		A	A						
	mit Überstromauslöser, ohne Erdschlussauslösung	ETU 15B		LI		B	B						
		ETU 25B		LSI		C	B						
		ETU 45B (ohne Display)		LSIN		E	B						
		ETU 45B (mit Display)		LSIN		F	B						
		ETU 76B		LSIN		N	B						
	mit Überstromauslöser, mit Erdschlussauslösung	ETU 27B (ohne Display)		LSING		D	G						
		ETU 45B (ohne Display)		LSING		E	G						
		ETU 45B (mit Display)		LSING		F	G						
		ETU 76B		LSING		N	G						
Polzahl	3-polig (3WL upgrade)							6					
	4-polig (3WL upgrade)							7					

Anschluss

Einbauart	Festeinbau	vertikal	1
		horizontal	2
		Front Einloch	3
		Front Doppelloch	4
	Einschubtechnik	ohne Einschubrahmen	5
		horizontal	6
		vertikal	7
		Flansch	8

3WL1

5	6	7	8	9	10	11	12	13	14	15	16
---	---	---	---	---	----	----	----	----	----	----	----

1

Antrieb und Hilfsauslöser

Antrieb	Manueller Antrieb	mit mechanischer Betätigung		1
		mit mechanischer und elektrischer Betätigung	AC 110 V 50/60 Hz / DC 110 V	2
			AC 230 V 50/60 Hz / DC 220 V	3
	Motorantrieb	mit mechanischer und elektrischer Betätigung	AC 208 ... 240 V 50/60 Hz / DC 220 ... 250 V	4
			AC 110 ... 127 V 50/60 Hz / DC 110 ... 125 V	5
			DC 24 V	6
1. Hilfsauslöser	ohne			A
	mit	DC 24 V		B
		DC 30 V		C
		DC 48 V		D
		DC60 V		E
		AC 110 ... 127 V 50/60 Hz / DC 110 ... 125 V		F
		AC 208 ... 240 V 50/60 Hz / DC 220 ... 250 V		G
2. Hilfsauslöser	ohne			A
	mit Spannungsauslöser	DC 24 V		B
		DC 30 V		C
		DC 48 V		D
		DC 60 V		E
		AC 110 ... 127 V 50/60 Hz / DC 110 ... 125 V		F
		AC 208 ... 240 V 50/60 Hz / DC 220 ... 250 V		G
		Mit Unterspannungsauslöser, unverzögert	DC 24 V	
	DC 30 V			K
	DC 48 V			L
	DC 60 V			U
	AC 110 ... 127 V 50/60 Hz / DC110 ... 125 V			M
	AC 208 ... 240 V 50/60 Hz / DC 220 ... 250 V			N
	AC 380 ... 415 V 50/60 Hz			P
	Mit Unterspannungsauslöser, Verzögerung 0,2 ... 3,2 s	DC 48 V		Q
AC 110 ... 127 V 50/60 Hz / DC 110 ... 125 V			R	
AC 208 ... 240 V 50/60 Hz / DC 220 ... 250 V			S	
AC 380 ... 415 V 50/60 Hz			T	

Hilfsstromschalter

1. Hilfsstromschalterblock	2 S + 2 Ö	2
1. + 2. Hilfsstromschalterblock	4 S + 4 Ö	4
	6 S + 2 Ö	7
	5 S + 3 Ö	8

Struktur der Artikelnummern

Grundkonfiguration für DC-Leistungsschalter

Für eine vollständige und verifizierte Konfiguration Ihres offenen Leistungsschalters nutzen Sie bitte unseren Online-Konfigurator unter www.siemens.de/lowvoltage/3wl-konfigurator

1

		5	6	7	8	9	10	11	12	13	14	15	16	
3WL1					-					-				
Grundgerät und ETU														
Baugröße	1	1												
	2	2												
Nennstrom	1000 A		1	0										
	2000 A		2	0										
	4000 A		4	0										
Schaltvermögen	DC				8									
Überstromauslöser	ohne Überstromauslöser					A	A							
Polzahl	3-polig (3WL upgrade)								6					
	4-polig (3WL upgrade)								7					
Anschluss														
Einbauart	Festeinbau	vertikal							1					
		horizontal							2					
		Front Einloch								3				
		Front Doppelloch								4				
	Einschubtechnik	ohne Einschubrahmen								5				
		horizontal								6				
		vertikal								7				
		Flansch								8				

3WL1



Antrieb und Hilfsauslöser

Antrieb	Manueller Antrieb	mit mechanischer Betätigung		1	
		mit mechanischer und elektrischer Betätigung; Einschaltmagnet für Dauerbetrieb geeignet 100% RD	AC 110 V 50/60 Hz / DC 110 V	2	
			AC 230 V 50/60 Hz / DC 220 V	3	
	Motorantrieb und Einschaltmagnet	mit mechanischer und elektrischer Betätigung; Einschaltmagnet für Dauerbetrieb geeignet 100% RD		AC 208 ... 240 V 50/60 Hz / DC 220 ... 250 V	4
				AC 110 ... 127 V 50/60 Hz / DC 110 ... 125 V	5
				DC 24 V	6
1. Hilfsauslöser	ohne			A	
	mit Spannungsauslöser 100% RD		DC 24 V	B	
			DC 30 V	C	
			DC 48 V	D	
			DC 60 V	E	
			AC 110 ... 127 V 50/60 Hz / DC 110 ... 125 V	F	
			AC 208 ... 240 V 50/60 Hz / DC 220 ... 250 V	G	
2. Hilfsauslöser	ohne			A	
	mit Spannungsauslöser 100% RD		DC 24 V	B	
			DC 30 V	C	
			DC 48 V	D	
			DC 60 V	E	
			AC 110 ... 127 V 50/60 Hz / DC 110 ... 125 V	F	
			AC 208 ... 240 V 50/60 Hz / DC 220 ... 250 V	G	
	Mit Unterspannungsauslöser, unverzögert (≤ 80 ms), kurzverzögerbar (≤ 200 ms)		DC 24 V	J	
			DC 30 V	K	
			DC 48 V	L	
			DC 60 V	U	
			AC 110 ... 127 V 50/60 Hz / DC 110 ... 125 V	M	
			AC 208 ... 240 V 50/60 Hz / DC 220 ... 250 V	N	
	Mit Unterspannungsauslöser, Verzögerung 0,2 ... 3,2 s		AC 380 ... 415 V 50/60 Hz	P	
			DC 48 V	Q	
		AC 110 ... 127 V 50/60 Hz / DC 110 ... 125 V	R		
		AC 208 ... 240 V 50/60 Hz / DC 220 ... 250 V	S		
		AC 380 ... 415 V 50/60 Hz	T		

Hilfsstromschalter

1. Hilfsstromschalterblock	2 Schließer + 2 Öffner	2
1. + 2. Hilfsstromschalterblock	4 Schließer + 4 Öffner	4
	6 Schließer + 2 Öffner	7
	5 Schließer + 3 Öffner	8

Highlights Online-Konfigurator

www.siemens.de/lowvoltage/3wl-konfigurator

1

In Einzelkomponenten auflösen: Unterteilt die fertige Komplett-Artikelnummer in Einzel-Artikelnummern

SIEMENS Zusätzliche Aktionen Support Sprache

auf Anfrage
Unverbindliche Preisempfehlung:

Die Konfiguration ist vollständig, das Bestellen ist jetzt möglich. Filter (e.g. "power", ...)

Grundkonfiguration ETU Anschluss Antrieb und Hilfsauslöser Hilfsstromschalter Weiteres Zubehör Verriegelung Ergebnis CAD/CAE 12.5

In Einzelkomponenten auflösen
 Ja Nein
 Drucken | Als Excel exportieren

Name	Bestellnummer	Eigenschaften
Grundscharter	3WL1216-3FG62-1AAZ	Bestellmenge: 1 ST
Festeinbau	3WL9111-0AM02-0AA0	Bestellmenge: 6 ST
1. Hilfsauslöser	3WL9111-0AD03-0AA0	Bestellmenge: 1 ST
2. Hilfsauslöser	3WL9111-0AD02-0AA0	Bestellmenge: 1 ST

Automatische Generierung des 3D-Modells, der 2D-Maßzeichnung und des Geräteschaltplans nach IEC

Die Konfiguration ist vollständig, das Bestellen ist jetzt möglich. Filter (e.g. "power", ...)

Grundkonfiguration ETU Anschluss Antrieb und Hilfsauslöser Hilfsstromschalter Weiteres Zubehör Verriegelung Ergebnis CAD/CAE 12.5

Vorschau
 Maßblatt | Flächenansicht | 3D Ansicht | Geräteschaltplan IEC | Drahtgitteransicht

Download – Quick-Links
 Grundscharter
 Click2CAD

Download – alle CAD-Formate
 Ansicht: Flächenansicht
 Ansichtsoption: Isometrisch
 Dateityp: Joint Photography Experts Group (*.jpg)
 Generierung starten

Download – alle Dokumente
 Dokumenten Dialog öffnen

Direkteingabe einer bereits bekannten Artikelnummer bzw. Teilen einer Artikelnummer

Offene Leistungsschalter 3WL

Produktinformation Konfiguratoren

Wählen Sie einen Konfigurator: Offene Leistungsschalter 3WL Upgrade

Offene Leistungsschalter 3WL Upgrade

Konfigurator für offene Leistungsschalter (ACB) SENTRON 3WL von 630 A bis 1250 A

- für den selektiven Anlagenschutz
- für den Motorschutz
- als Leistungstrennschalter

Mit diesem Konfigurator können Sie genau die richtige Leistungsschalterkonfiguration für Ihre Anwendung auswählen. Sollten Sie beispielsweise die Bestelldaten eines Gerätes bereits kennen und nur ein Datenblatt oder CAD-Daten dieses Gerätes benötigen, so können Sie die MLFB in das entsprechende Feld eingeben (Direkteingabe) und sie erhalten die gewünschten Informationen. Umfassende CAD Daten, Stromlaufpläne, eplan Makros stehen ebenfalls nach erfolgreicher Konfiguration zur Verfügung.

Direkteingabe (Komplett): 3WL Starten

Zubehör Optionen

Konfigurieren Sie Ihren offenen Leistungsschalter komfortabel online unter www.siemens.de/lowvoltage/3wl-konfigurator

1

Für die Optionen ist die vollständige Artikel-Nr. mit "-Z" und der oder den entsprechenden Kurzangaben zu ergänzen.

3WL....-.....-.... -Z Kurzangabe

--	--	--

Zubehör zur Grundkonfiguration

Bemessungsspannung AC 1000 V und 690-V-IT-Netze

- Nur für Leistungsschalter der BG 1 - 3 mit hohem Schaltvermögen H und der BG 3 C-Klasse.
- Kann nicht mit Bemessungsspannung AC 1150 V Kurzangabe „A15“ kombiniert werden.

Bemessungsspannung	Baugröße 1 ¹⁾	bis 2000 A	A 0 5
	Baugröße 2 ^{1) 2)}	bis 4000 A	A 0 5
	Baugröße 3 ¹⁾	bis 6300 A	A 0 5

Bemessungsspannung AC 1150 V

- Nur für Leistungsschalter mit hohem Schaltvermögen H (8. Stelle der Artikel-Nr. eine „4“).
- Kann nicht mit Bemessungsspannung AC 1000 V Kurzangabe „A05“ kombiniert werden.

Bemessungsspannung	Baugröße 2 ^{1) 2)}	bis 4000 A	A 1 5
	Baugröße 3 ^{1) 3)}	bis 6300 A	A 1 5

Bemessungsspannung AC 690 V (+ 20%)

- Nur für Leistungsschalter 3WL11, Baugröße 1, mit hohem Schaltvermögen H (8. Stelle der Artikel-Nr. eine "4").

Bemessungsspannung	Baugröße 1	bis 2000 A	A 1 6
---------------------------	------------	------------	-------

¹⁾ Bei getrennter Bestellung von Einschubschalter und Einschubrahmen. Kurzangabe "A05" bei Einschubschalter und Einschubrahmen angeben.

²⁾ Nicht möglich bei Leistungsschaltern mit sehr hohem Schaltvermögen C

³⁾ Frontanschlüsse sind standardmäßig verzinnt.

Für die Optionen ist die vollständige Artikel-Nr. mit "-Z" und der oder den entsprechenden Kurzangaben zu ergänzen.

3WL....-.....-.... -Z

Kurzangabe

1

Zubehör zum Elektronischen Überstromauslöser ETU

Bemessungsstrommodul/Rating Plug

- Nur ein Modul je Leistungsschalter möglich (nicht in Verbindung mit Überstromauslöser ETU15B).
- Standardmäßig sind die Überstromauslöser mit einem Bemessungsstrommodul ausgestattet, das dem maximalen Schalterbemessungsstrom ($I_{n \max}$) entspricht. Der Bemessungsstrom des ausgewählten Bemessungsstrommoduls muss kleiner $I_{n \max}$ sein.

Modul	Baugrößen 1, 2		B	0	2
		250 A	B	0	2
		315 A	B	0	3
		400 A	B	0	4
		500 A	B	0	5
		630 A	B	0	6
		800 A	B	0	8
		1000 A	B	1	0
	Baugrößen 1, 2, 3	1250 A	B	1	2
		1600 A	B	1	6
		2000 A	B	2	0
	Baugrößen 2, 3	2500 A	B	2	5
		3200 A	B	3	2
		4000 A	B	4	0
	Baugröße 3	5000 A	B	5	0
		6300 A	B	6	3

Kommunikation und Messfunktion

Breaker Status Sensor (BSS)		F	0	1
PROFIBUS-DP-Kommunikationsanschluss ¹⁾	einschließlich COM15 und Breaker Status Sensor (BSS)	F	0	2
MODBUS-RTU-Kommunikationsanschluss ¹⁾	einschließlich COM16 und Breaker Status Sensor (BSS)	F	1	2
PROFINET IO / Modbus TCP Kommunikationsanschluss ¹⁾ new	einschließlich COM35 und Breaker Status Sensor (BSS)	F	3	5

Messfunktion Plus (Kommunikationsmodule nicht enthalten)

Messfunktion Plus	mit internem Spannungsabgriff an unteren Hauptstrombahnen	F	3	6
	mit internem Spannungsabgriff an oberen Hauptstrombahnen	F	3	7
	für Kombination mit externem Spannungswandler	F	3	8

EMV-Filter

- Entstörfilter zur Dämpfung von Gleichtaktstörungen (z. B. in Umrichteapplikationen)
- Eingefügedämpfung (asymmetrisch) im Bereich 40 kHz bis 10 MHz >40 dB

EMV-Filter		F	3	1
------------	--	---	---	---

Überlast- und Kurzschlusschutz für Neutralleiter

- Nur möglich bei 4-poligem Leistungsschalter mit ETU27B bis ETU76B

Interner Stromwandler für N-Leiter	Baugröße 1	F	2	3
	Baugröße 2	F	2	3
	Baugröße 3	F	2	3

¹⁾ Bei getrennter Bestellung von Einschubschalter und Einschubrahmen. Kurzangabe "F02", "F12" oder "F35" nur bei Einschubschalter angeben.

Zubehör Optionen

Konfigurieren Sie Ihren offenen Leistungsschalter komfortabel online unter www.siemens.de/lowvoltage/3wl-konfigurator

Für die Optionen ist die vollständige Artikel-Nr. mit "-Z" und der oder den entsprechenden Kurzangaben zu ergänzen.

3WL....-.....-.... -Z

Kurzangabe

Fern-Rücksetzung

Automatische Rücksetzung der Wiedereinschaltsperr

- Fern-Rücksetzung für Anzeige- und Rücksetzknopf einschließlich automatischer Rücksetzung der Wiedereinschaltsperr

Fernrücksetzmagnet	DC 24 V	K	0	1
	DC 48 V	K	1	0
	AC 110 ... 127 V 50/60 Hz / DC 110 ... 125 V	K	1	1
	AC 208 ... 240 V 50/60 Hz / DC 220 ... 250 V	K	1	2
		K	1	3

Anschluss

Verzinnte Ausführung der kundenseitigen Anschlüsse am Einschubrahmen

- Nur für Leistungsschalter in Einschubtechnik mit Horizontalanschluss oder Flanschanschluss.
- Die Regellieferzeit erhöht sich auf 15 Werktage.

kundenseitige Anschlüsse ^{1) 2)}	Baugröße 1	A	0	8
	Baugröße 2	A	0	8
	Baugröße 3	A	0	8

Anschluss technik für Hauptanschlüsse (Festeinbau)

oben: ³⁾ horizontal unten: frontseitig zugänglich, Einloch	Baugröße 1	bis 1600 A	N	1	1
	Baugröße 2	bis 3200 A	N	1	1
	Baugröße 3 ⁴⁾	bis 4000 A	N	1	1
oben: vertikal unten: horizontal	Baugröße 1	bis 2000 A	N	2	0
	Baugröße 2	bis 3200 A	N	2	0
	Baugröße 3	bis 5000 A	N	2	0
oben: horizontal unten: vertikal	Baugröße 1	bis 2000 A	N	2	4
	Baugröße 2	bis 3200 A	N	2	4
	Baugröße 3	bis 5000 A	N	2	4

Anschluss technik für Hauptanschlüsse (Einschubtechnik)

oben und unten: ^{5) 6)} frontseitig zugänglich, Einloch	Baugröße 1	bis 1600 A	P	0	0
	Baugröße 2	bis 3200 A	P	0	0
	Baugröße 3	bis 4000 A	P	0	0
oben und unten: ⁵⁾ frontseitig zugänglich, Doppelloch	Baugröße 1	bis 1600 A	P	0	1
	Baugröße 2	bis 3200 A	P	0	1
	Baugröße 3	bis 4000 A	P	0	1
oben: ^{5) 6)} horizontal unten: frontseitig zugänglich, Einloch	Baugröße 1	bis 1600 A	P	0	7
	Baugröße 2	bis 3200 A	P	0	7
	Baugröße 3	bis 4000 A	P	0	7

¹⁾ Frontanschlüsse sind standardmäßig verzinkt.
²⁾ Die zulässigen Grenzüber temperaturen gemäß IEC 60947-2 sind bei Zinnoberfläche gegenüber Silberoberfläche um 5 K reduziert.

³⁾ Nicht für 3WL1 Baugröße 1 mit hohem Schaltvermögen H und Leistungsschalter mit sehr hohem Schaltvermögen C.
⁴⁾ Nicht für BG 3 mit sehr hohem Schaltvermögen C

⁵⁾ Nicht für Leistungsschalter der Baugröße 2 und 3 mit sehr hohem Schaltvermögen C.
⁶⁾ Nicht für 3WL1 Baugröße 1 mit hohem Schaltvermögen H

Für die Optionen ist die vollständige Artikel-Nr. mit "-Z" und der oder den entsprechenden Kurzangaben zu ergänzen.

3WL....-.....-.... -Z

Kurzangabe

Anschluss

Anschlussstechnik für Hauptanschlüsse (Einschubtechnik)

oben: vertikal unten: horizontal	Baugröße 1	bis 2000 A	P	1	8
	Baugröße 2	bis 3200 A	P	1	8
	Baugröße 3	bis 5000 A	P	1	8
oben: ¹⁾ Anschlussflansch unten: horizontal	Baugröße 1	bis 2000 A	P	1	9
	Baugröße 2	bis 3200 A	P	1	9
	Baugröße 3	bis 4000 A	P	1	9
oben: horizontal unten: vertikal	Baugröße 1	bis 2000 A	P	2	3
	Baugröße 2	bis 3200 A	P	2	3
	Baugröße 3	bis 5000 A	P	2	3
oben: ¹⁾ horizontal unten: Anschlussflansch	Baugröße 1	bis 2000 A	P	2	8
	Baugröße 2	bis 3200 A	P	2	8
	Baugröße 3	bis 4000 A	P	2	8

Anschlussstechnik für Hilfsstromleiter (für Festeinbau und Einschub)

Anschlüsse für schraublose Anschlussstechnik (Zugfeder)	Festeinbau	N	6	1
	Einschub	P	6	1

Antrieb und Hilfsauslöser

Motorantrieb	Nur möglich, wenn 13. Stelle der Artikel-Nr. = „1“	DC 24 ... 30 V	M	0	1
		DC 48 ... 60 V	M	0	3
		AC 110 ... 127 V 50/60 Hz / DC 110 ... 125 V	M	0	5
		AC 208 ... 240 V 50/60 Hz / DC 220 ... 250 V	M	0	6
Mechanischer Schaltspielzähler, 5-stellig ²⁾			C	0	1
Einschaltmagnet	• für Dauerbetrieb geeignet, 100% ED • Nur möglich, wenn 13. Stelle der Artikel-Nr. = „1“	DC 24 V	M	2	1
		DC 30 V	M	2	2
		DC 48 V	M	2	3
		DC 60 V	M	2	4
		AC 110 ... 127 V 50/60 Hz / DC 110 ... 125 V	M	2	5
	• für Dauerbetrieb nicht geeignet, 5% ED, synchronisierfähig ³⁾ • Nur möglich, wenn 13. Stelle der Artikel-Nr. = „1“	AC 208 ... 240 V 50/60 Hz / DC 220 ... 250 V	M	2	6
		DC 24 V	M	3	1
		DC 48 V	M	3	3
		AC 110 ... 127 V 50/60 Hz / DC 110 ... 125 V	M	3	5
		AC 208 ... 240 V 50/60 Hz / DC 220 ... 250 V	M	3	6
Ausschaltmagnet (Spannungsauslöser) ³⁾⁴⁾	für Dauerbetrieb nicht geeignet, 5% ED, synchronisierfähig	DC 24 V	M	4	1
		DC 48 V	M	4	3
		AC 110 ... 127 V 50/60 Hz / DC 110 ... 125 V	M	4	5
		AC 208 ... 240 V 50/60 Hz / DC 220 ... 250 V	M	4	6

¹⁾ Nicht für Leistungsschalter der Baugröße 2 und 3 mit sehr hohem Schaltvermögen C.

²⁾ Nur möglich mit Motorantrieb.

³⁾ Übererregt, d. h. Schaltzeit 50 ms (Standard >80 ms).

⁴⁾ Nur möglich, wenn die 14. Stelle der Artikel-Nr. des Leistungsschalters „A“ ist, d. h. „ohne 1. Hilfsauslöser“.

Zubehör Optionen

Konfigurieren Sie Ihren offenen Leistungsschalter komfortabel online unter www.siemens.de/lowvoltage/3wl-konfigurator

Für die Optionen ist die vollständige Artikel-Nr. mit "-Z" und der oder den entsprechenden Kurzangaben zu ergänzen.

3WL....-.....-.... -Z

Kurzangabe

Hilfs- und Meldeschalter

Positionsmeldeswitcher für Einschubrahmen		1 W 1 W 1 W (Betriebs- Test- Trennstellung)	R	1	5
		3 W 2 W 1 W (Betriebs- Test- Trennstellung)	R	1	6
Meldeswitcher	Einschaltbereitschaftsmeldeswitcher (S20)	1 Schließer	C	2	2
	Speicherzustandmeldeschalter ¹⁾ (S21)	1 Schließer	C	2	0
	für den ersten Hilfsauslöser ¹⁾ (S22)	1 Wechsler	C	2	6
	für den zweiten Hilfsauslöser ¹⁾ (S23)	1 Wechsler	C	2	7
	1. Ausgelöst-Meldeswitcher ^{1) 2)} (S24)	1 Wechsler	K	0	7
	2. Ausgelöst-Meldeswitcher ^{1) 2) 3)} (S25)	1 Schließer	K	0	6

Weiteres Zubehör

Taster / Abstellschalter / Einschaltsperrern

NOT-AUS-Taster	Pilzdrucktaster an Stelle des mechanischen AUS-Tasters		S	2	4
Elektrischer EIN-Taster S10 im Bedienpult ¹⁾	nur möglich bei Leistungsschaltern mit Einschaltmagnet	mit Plombierkappe	C	1	1
		mit Schloss CES	C	1	2
Motorabstellschalter am Bedienpult ⁴⁾ (S12)			S	2	5

Sonderverpackung für erhöhte Transportanforderungen (Feuchteschutz)

Kartonverpackung mit wasserabweisender Beschichtung auf Wellpappe (Feuchteschutz)			A	6	1
--	--	--	---	---	---

Lichtbogenkammerabdeckung

- nicht möglich bei
 - 1000-V-Ausführung (Kurzangabe „A05“)
 - DC-Ausführung
 - 4000 A Baugröße 2
 - 1150-V-Ausführung (Kurzangabe „A15“)
 - 130-kA-Variante Baugröße 2
 - 150-kA-Variante Baugröße 3

Lichtbogenkammerabdeckung	3-polig / 4-polig		R	1	0
----------------------------------	-------------------	--	---	---	---

Shutter

Shutter: 2-teilig, abschließbar, mit Bügelschlössern ¹⁾	3-polig / 4-polig		R	2	1
---	-------------------	--	---	---	---

¹⁾ Nicht möglich mit Option „Kommunikationsanschluss“, Kurzangabe „F02“, „F12“ oder „F35“.
²⁾ Nicht möglich bei Leistungstrennschaltern.

³⁾ Nur möglich mit Option „K07“.
⁴⁾ Nur bei Schaltern mit Motorantrieb, nicht möglich bei Kurzangaben „C11“, „C12“.

Für die Optionen ist die vollständige Artikel-Nr. mit "-Z" und der oder den entsprechenden Kurzangaben zu ergänzen.

3WL....-.....-.... -Z

Kurzangabe

--	--	--

1

Weiteres Zubehör

Wandler (ohne Eisenkern), nur Rogowskispule

- Verwendung bei Umrichterapplikationen mit hohen Oberschwingungsanteilen; nur verwendbar mit ETU45B oder ETU76B
 - Externe Versorgung DC 24 V benötigt
 - Unterspannungsauslöser erforderlich
- beinhaltet:
 - 3 (3-polig) bzw. 4 (4-polig) Wandler
 - Relais DC 24 V
 - Warnschilder
 - Handbuch

Wandler	3-polig/4-polig	Baugröße 2, Baugröße 3	K	6	0
----------------	-----------------	------------------------	---	---	---

Bedienungsanleitung, gedruckte Ausführung

französisch/italienisch	A	1	1
spanisch/portugiesisch	A	1	2

Verriegelung

Mechanische Verriegelungen

- Verriegelungsbaustein mit Bowdenzug 2 m

Gegenseitige mechanische Verriegelung	für Festeinbau	S	5	5
	für Einschubschalter mit Einschubrahmen	R	5	5
	für Einschubrahmen (separat bestellt)	R	5	6
	für Einschubschalter (separat bestellt)	R	5	7

Abschließvorrichtungen (für Festeinbau und Einschub)

- Netztrenneinrichtung erfüllt Hauptschalterbedingung nach EN 60204-1

Abschließvorrichtung	gegen unbefugtes Einschalten im Bedienpult	Fabrikat CES	S	0	1
		Fabrikat IKON	S	0	3
		Einbausatz FORTRESS oder Castell ¹⁾	S	0	5
		Einbausatz für Bügelschlösser ²⁾	S	0	7
		Fabrikat Ronis	S	0	8
		Fabrikat Profalux	S	0	9

Abschließvorrichtungen (für Festeinbau und Einschub)

Abschließvorrichtung	für Antriebshandhebel mit Bügelschloss ²⁾	S	3	3
-----------------------------	--	---	---	---

¹⁾ Schlösser sind vom Hersteller zu beziehen.

²⁾ Bügelschloss nicht im Lieferumfang enthalten.

Zubehör Optionen

Konfigurieren Sie Ihren offenen Leistungsschalter komfortabel online unter www.siemens.de/lowvoltage/3wl-konfigurator

Für die Optionen ist die vollständige Artikel-Nr. mit "-Z" und der oder den entsprechenden Kurzangaben zu ergänzen.

3WL....-.....-.... -Z

Kurzangabe

Verriegelung

Abschließvorrichtungen (für Einschub)

- Netztrenneinrichtung erfüllt Hauptschalterbedingungen nach EN 60204-1, bestehend aus Schloss im Einschubrahmen, wirksam in Betriebsstellung, bei Schalteraustausch bleibt die Funktion erhalten.
- Nicht möglich in Kombination mit Kurzangabe „R81“, „R85“ oder „R86“.

Abschließvorrichtung	gegen unbefugtes Einschalten im Bedienpult	Fabrikat CES	R	6	1
		Fabrikat Ronis	R	6	8
		Fabrikat Profalux	R	6	0

Abschließvorrichtungen (für Einschub)

- Sicherheitsschloss zur Montage am Schalter

Abschließvorrichtung	gegen Verfahren des Einschubschalters	Fabrikat CES	S	7	1
		Fabrikat Profalux	S	7	5
		Fabrikat Ronis	S	7	6

Sperrvorrichtungen

- Nicht möglich in Kombination mit Kurzangabe „R81“, „R85“ oder „R86“.

für Festeinbauschalter	gegen Öffnen der Schranktür in EIN-Stellung		S	3	0
für Einschubschalter	gegen Öffnen der Schranktür in Betriebsstellung		R	3	0
	gegen Einschalten bei geöffneter Schranktür ^{1) 3)}		R	4	0
	gegen Verfahren bei geöffneter Schranktür ²⁾		R	5	0

Sperrvorrichtung gegen Verfahren des Einschubschalters in Trennstellung

- Bestehend aus Seilzug und Schloss in der Schranktür
- Nicht möglich in Kombination mit Kurzangabe „R30“, „R50“, „R61“, „R68“ oder „R60“.

Fabrikat CES		R	8	1
Fabrikat Profalux		R	8	5
Fabrikat Ronis		R	8	6

Dichtungen

Türdichtungsrahmen für Schutzart IP41		T	4	0
---------------------------------------	--	---	---	---

Zubehör aus dem aktuellen Katalog

Einsatz des Leistungsschalters in Einschubtechnik in Kombination mit älterem Einschubrahmen

- Reduzierung der technischen Daten für Einschubschalter 3WL1 für die Verwendung in Kombination mit älteren Einschubrahmen geliefert
 - als Komplettschalter mit 3WL1....3-.... oder 3WL1....4-.... oder
 - als 3WL92...-A-.... oder
 - als 3WL92...-B-.... oder
 - als 3WL92...-D-.... oder
 - als 3WL92...-E-.... oder
- für die Baugrößen 1 bis 3.

Einsatz des Leistungsschalters in älterem Einschubrahmen inkl. der passenden Einschubrahmenkodierung		A	4	1
--	--	---	---	---

¹⁾ Nicht möglich in Kombination mit R50

²⁾ Nicht möglich in Kombination mit R40

³⁾ Kombination mit R81, R85 und R86 auf Anfrage

Weitere Technische Daten

Handantrieb

3WL11 – 3WL13

Einschalten/ Speicher spannen	
Max. erforderliche Betätigungskraft am Handhebel	≤230 N
Anzahl der erforderlichen Hübe am Handhebel	9

Einschaltmagnet

3WL11 – 3WL13

Arbeitsbereich	
Arbeitsbereich	0,85 ... 1,1 × U _s
Erweiterter Arbeitsbereich für Batteriebetrieb	bei DC 24 V, DC 48 V DC 60 V, DC 110 V DC 220 V 0,7 ... 1,26 × U _s
Bemessungsspannung	
Bemessungssteuerspeisespannung U _s	AC 50/60 Hz 110 ... 127 V, 208 ... 240 V DC 24 V, 30 V, 48 V, 60 V, 110 ... 125 V, 220 ... 250 V
Betrieb	
Leistungsaufnahme	AC/DC 15 VA/15 W
Befehlsmindestdauer bei U _s für den Einschaltmagneten	60 ms
Kurzschlusschutz	
Kleinste zulässige DIAZED-Sicherung (Betriebsklasse gL)/ Sicherungsautomat mit C-Charakteristik; Bei Handantrieb mit mechanischem und elektrischem Abruf	1 A TDz (träge)/1 A
Kleinste zulässige DIAZED-Sicherung (Betriebsklasse gL)/ Sicherungsautomat mit C-Charakteristik; Motor und Einschaltmagnet für gleiche Bemessungssteuerspeisespannungen; Bei Motorantrieb mit mechanischem und elektrischem Abruf	6 A TDz (träge)/2 A
Kleinste zulässige DIAZED-Sicherung (Betriebsklasse gL)/ Sicherungsautomat mit C-Charakteristik (für unterschiedliche Bemessungssteuerspeisespannungen)	bei U _s = 24 ... 30 V 6 A bei U _s = 48 ... 60 V 6 A bei U _s = DC 110 ... 125 V/ AC 110 ... 127 V 2 A bei U _s = DC 220 ... 250 V/ AC 208 ... 240 V 2 A

Motor

3WL11 – 3WL13

Arbeitsbereich	
Arbeitsbereich	0,85 ... 1,1 × U _s
Erweiterter Arbeitsbereich für Batteriebetrieb	bei DC 24 V, DC 48 V DC 60 V, DC 110 V DC 220 V 0,7 ... 1,26 × U _s
Betrieb	
Leistungsaufnahme des Motors	AC/DC DC 24/30 V, 110 W; DC 48/60 V, 120 W; AC 110 ... 127 V/DC 110 ... 125 V, 150 W; AC 200 ... 240 V/DC 220 ... 250 V, 130 W
Erforderliche Zeit für Spannen des Federspeichers bei 1 × U _s	≤10 s
Kurzschlusschutz	
Kleinste zulässige DIAZED-Sicherung (Betriebsklasse gL)/ Sicherungsautomat mit C-Charakteristik; Motor und Einschaltmagnet für gleiche Bemessungssteuerspeisespannungen	6 A TDz (träge)/2 A
Kleinste zulässige DIAZED-Sicherung (Betriebsklasse gL)/ Sicherungsautomat mit C-Charakteristik (für unterschiedliche Bemessungssteuerspeisespannungen)	bei U _s = 24 ... 30 V 6 A bei U _s = 48 ... 60 V 6 A bei U _s = DC 110 ... 125 V/ AC 110 ... 127 V 2 A bei U _s = DC 220 ... 250 V/ AC 208 ... 240 V 2 A

Meldungen des Überstromauslösers

3WL11 – 3WL13

Meldungen des Überstromauslösers	
Messgenauigkeit des Überstromauslösers	Schutzfunktionen gemäß EN 60947; Stromanzeige ≤10%; Messfunktion Basisgrößen ≤1%; Messfunktion abgeleitete Größen ≤4%

Zubehör Optionen

Weitere Technische Daten

Unterspannungsauslöser UVR (F3) und UVR- t_d (F4)

3WL11 – 3WL13

Arbeitsbereich		
Ansprechwerte	Anzug	$\geq 0,85 \times U_s$ (Schalter kann eingeschaltet werden)
	Abfall	$0,35 \dots 0,7 \times U_s$ (Schalter wird ausgeschaltet)
Arbeitsbereich		$0,85 \dots 1,1 \times U_s$
Erweiterter Arbeitsbereich bei Batteriebetrieb	bei DC 24 V, DC 30 V, DC 48 V, DC 110 V, DC 220 V	$0,85 \dots 1,26 \times U_s$
Bemessungsspannung		
Bemessungssteuerspeisespannung U_s	unverzögert AC 50/60 Hz	110 ... 127 V, 208 ... 240 V, 380 ... 415 V
	unverzögert DC	24 V, 30 V, 48 V, 60 V, 110 ... 125 V, 220 ... 250 V ¹⁾
	verzögert AC 50/60 Hz	110 ... 127 V, 208 ... 240 V, 380 ... 415 V
	verzögert DC	48 V, 110 ... 125 V, 220 ... 250 V
Betrieb		
Leistungsaufnahme (Anzug/Dauerbetrieb)	AC	20/5 VA
	DC	20/5 W
Öffnungszeit des Leistungsschalters		
Öffnungszeit des Leistungsschalters bei $U_s = 0$		200 ms
Ausführung UVR (F3)	Ohne Verzögerung	73 ms
	Mit Verzögerung	200 ms
Ausführung UVR- t_d (F8)	Mit Verzögerung, $t_d = 0,2 \dots 3,2$ s	$0,2 \dots 3,2$ s
	Rücksetzen über zusätzliche Öffner – Direktabschaltung	≤ 100 ms
Kurzschlusschutz		
Kleinste zulässige DIAZED-Sicherung (Betriebsklasse gL)/ Sicherungsautomat mit C-Charakteristik		1 A TDz (träge)/ 1 A

Spannungsauslöser (ST) (F1, F2)

3WL11 – 3WL13

Arbeitsbereich				
Ausführung		Für Dauerbefehl (100% ED), geeignet für tippichere Sperren	5% ED	Mit Energiespeicher bestehend aus Spannungsauslöser und Kondensatorspeichergerät
Ansprechwerte	Anzug	$>0,7 \times U_s$ (Schalter wird ausgelöst)	$>0,7 \times U_s$ (Schalter wird ausgelöst)	–
Arbeitsbereich		$0,7 \dots 1,1 \times U_s$	$0,7 \dots 1,1 \times U_s$	$0,85 \dots 1,1 \times U_s$
Erweiterter Arbeitsbereich für Batteriebetrieb	bei DC 24 V, DC 48 V DC 60 V, DC 110 V DC 220 V	$0,7 \dots 1,26 \times U_s$	$0,7 \dots 1,26 \times U_s$	–
Bemessungsspannung				
Bemessungssteuerspeisespannung U_s	AC 50/60 Hz	110 ... 127 V, 208 ... 240 V	110 ... 127 V, 208 ... 240 V	110 V, 230 V
	DC	24 V, 30 V, 48 V, 60 V, 110 ... 125 V, 220 ... 250 V	24 V, 48 V, 110 ... 125 V, 220 ... 250 V	110 V, 220 V
Betrieb				
Leistungsaufnahme	AC/DC	15 VA/15 W	15 VA/15 W	1 VA/1 W
Befehlmindstdauer bei U_s		60 ms	25 ms	–
Speicherzeit bei U_s / Wiederaufladezeit bei U_s		–	–	max. 5 min/ min. 5 s
Öffnungszeit des Leistungsschalters				
Öffnungszeit des Leistungsschalters bei $U_s = 100\%$	bei AC/DC	80 ms	50 ms	80 ms
Kurzschlusschutz				
Kleinste zulässige DIAZED-Sicherung (Betriebsklasse gL)/ Sicherungsautomat mit C-Charakteristik		1 A TDz (träge)/1 A	1 A TDz (träge)/1 A	1 A TDz (träge)/1 A

¹⁾ 24 V und 30 V nur bei Unterspannungsauslöser UVR (F3)

Fernrücksetzmagnet für mechanische Ausgelöstanzeige (F7)

3WL11 – 3WL13

Arbeitsbereich		
Arbeitsbereich		0,85 ... 1,1 × U _s
erweiterter Arbeitsbereich für Batteriebetrieb	bei DC 24 V, DC 48 V DC 110 V DC 220 V	0,7 ... 1,26 × U _s
Betrieb		
Leistungsaufnahme	AC/DC	50 VA/50 W
Befehlmindestdauer bei U _s für den Fernrücksetzmagneten		60 ms
Kurzschlusschutz		
Kleinste zulässige DIAZED-Sicherung (Betriebsklasse gL)/ Sicherungsautomat mit C-Charakteristik		2 A TDz (träge)/1 A bei DC 24 V und DC 48 V, 1 A TDz (träge)/1 A bei 110 V und 208 ... 250 V

Schaltstellungsabhängige Hilfsstromschalter (S1, S2, S3, S4, S7, S8)

3WL11 – 3WL13

Bemessungsspannung					
Bemessungsisolationsspannung U _i	AC/DC	500 V			
Bemessungsbetriebsspannung U _e	AC/DC	500 V			
Bemessungsstoßspannungsfestigkeit U _{imp}		4 kV			
Kontaktsicherheit		ab 1 mA bei DC 5 V			
Schaltvermögen					
Wechselstrom 50/60 Hz	Bemessungsbetriebsspannung U _e	24 ... 230 V	380 V, 400 V		
	Bemessungsbetriebsstrom I _e /AC-12	10 A	10 A		
	Bemessungsbetriebsstrom I _e /AC-15	4 A	3 A		
Gleichstrom	Bemessungsbetriebsspannung U _e	24 V	48 V	110 V	220 V
	Bemessungsbetriebsstrom I _e /DC-12	10 A	8 A	3,5 A	1 A
	Bemessungsbetriebsstrom I _e /DC-13	8 A	4 A	1,2 A	0,4 A
Kurzschlusschutz					
Größte zulässige DIAZED-Sicherung (Betriebsklasse gL)		10 A TDz, 10 A Dz			
Größter zulässiger Sicherungsautomat mit C-Charakteristik		10 A			

Einschaltbereitschafts-Meldeschalter (S20) (nach DIN VDE 0630)

3WL11 – 3WL13

Schaltvermögen			
Wechselstrom 50/60 Hz	Bemessungsbetriebsspannung U _e	250 V	
	Bemessungsbetriebsstrom I _e	8 A	
Gleichstrom	Bemessungsbetriebsspannung U _e	125 V	250 V
	Bemessungsbetriebsstrom I _e	0,4 A	0,2 A
	Kontaktsicherheit	ab 1 mA bei DC 5 V	
Kurzschlusschutz			
Größte zulässige DIAZED-Sicherung (Betriebsklasse gL)		2 A Dz (flick)	

Zubehör Optionen

Weitere Technische Daten

Ausgelöst-Meldeschalter (S24) und Meldeschalter für Hilfsauslöser (S22, S23) (nach DIN VDE 0630)

3WL11 – 3WL13

Schaltvermögen				
Wechselstrom 50/60 Hz	Bemessungsbetriebsspannung U_e	250 V		
	Bemessungsbetriebsstrom $I_e/AC-12$	8 A		
Gleichstrom	Bemessungsbetriebsspannung U_e	24 V	125 V	250 V
	Bemessungsbetriebsstrom $I_e/DC-12$	6 A	0,4 A	0,2 A
	Kontaktsicherheit	ab 1 mA bei DC 5 V		
Kurzschlusschutz				
Größte zulässige DIAZED-Sicherung (Betriebsklasse gL)		6 A Dz (flink)		
Ausgelöst-Meldeschalter				
Meldedauer nach Auslösung		bis manuelles oder elektrisches Fernreset (Option)		

Positionsmeldeschalter am Einschubrahmen

3WL11 – 3WL13

Kontaktausführung				
Meldung	„Schalter in Betriebsstellung“	3 W	oder	1 W
	„Schalter in Prüfstellung“	2 W	oder	1 W
	„Schalter in Trennstellung“	1 W	oder	1 W
Kontaktsicherheit (gültig ab 01.04.2020)		ab 1 mA bei DC 5 V		
Bemessungsspannung				
Bemessungsisolationsspannung U_i	AC 50/60 Hz	440 V		
	DC	250 V		
Bemessungsbetriebsspannung U_e		250 V		
Bemessungsstoßspannungsfestigkeit U_{imp}		4 kV		
Schaltvermögen				
Bemessungsbetriebsstrom I_e	$I_e/AC-12$	24 V 10 A, 110/127 V 10 A, 220/240 V 10 A, 320/440 V 10 A		
	$I_e/AC-15$	220/240 V 4 A, 320/440 V 3 A,		
	$I_e/DC-12$	24 V 10 A, 48 V 2,5 A, 220/240 V 0,2 A,		
	$I_e/DC-13$	24 V 3,0 A, 220/240 V 0,1 A		
	A 300 (AC)	120 V 6 A, 240 V 3 A		
	R 300 (DC)	125 V 0,22 A, 250 V 0,11 A		
Kurzschlusschutz				
Größte zulässige DIAZED-Sicherung (Betriebsklasse gL)		8 A TDz (träge)		
Größter zulässiger Sicherungsautomat mit C-Charakteristik		8 A TDz (träge)		

Einschubrahmen

Für das Konfigurieren des Einschubrahmens nutzen Sie bitte die neue Funktionalität in unserem Konfigurator unter www.siemens.de/lowvoltage/3wl-konfigurator

		5	6	7	8	9	10	11	12	13	14	15	16
3WL9		2	1		-					-			1
Baugröße	1		1										
	2		2										
	3		3										
max. Schalterbe- messungsstrom I_n	1000 A				1								
	1600 A				2								
	2000 A				3								
	2500 A				4								
	3200 A				5								
	4000 A				6								
	5000 A				7								
	6300 A				8								
Polzahl	3-polig					F							
	4-polig					G							
Hauptanschluss	frontseitig, Einloch						A						
	frontseitig, Doppeloch						B						
	horizontal						C						
	vertikal						D						
	Anschlussflansch						E						
Schaltvermögen $I_{cu} = I_{cs}$	bis 55 kA											N	
	bis 66 kA											S	
	bis 85 kA											H	
	bis 100 kA											H	
	bis 130 kA											C	
	bis 150 kA											C	

Optionen

		5	6	7	8	9	10	11	12	13	14	15	16
3WL9		2	1		-					-			1
Anzahl der Hilfsstromstecker	ohne ²⁾							0					
	1 Stecker							1					
	2 Stecker							2					
	3 Stecker							3					
	4 Stecker							4					
Art der Hilfsstrom- anschlüsse	ohne ²⁾							0					
	mit Schraubanschlusstechnik (SIGUT, Standard)							1					
	mit schraubloser Anschlusstechnik (Zugfeder)							2					
Positionsmelde- schalter	ohne									0			
	1 W 1 W 1 W (Betriebs- Test- Trennstellung)									1			
	3 W 2 W 1 W (Betriebs- Test- Trennstellung)									2			
Shutter	ohne										A		
	mit Shutter, 2-teilig, abschließbar										B		

Zubehör und Ersatzteile

Zubehör für Elektronische Überstromauslöser ETU

Schutzeinrichtung mit Geräteträger und Option Messfunktion



- Für den Austausch in vorhandenen Leistungsschaltern ist bei der Bestellung die Schalter-Ident-Nr. erforderlich.

Typ	mit Schutzfunktion	Messfunktion	Artikel-Nr.
ETU15B	LI	ohne	3WL9311-5AA00-0AA2
ETU25B	LSI	ohne	3WL9312-5AA00-0AA2
ETU27B	LSING	ohne	3WL9312-7AA00-0AA2
ETU45B (ohne Display)	LSIN(G)	ohne	3WL9314-5AA00-0AA2
		mit Messfunktion Plus new	3WL9314-5AA30-0AA2
ETU76B	LSIN(G)	ohne	3WL9317-6AA00-0AA2
		mit Messfunktion Plus new	3WL9317-6AA30-0AA2

Bemessungsstrommodul/Rating Plug

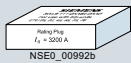

- Bei der Auswahl des Bemessungsstrommoduls darf der maximale Bemessungsstrom $I_{n \max}$ des Leistungsschalters nicht überschritten werden. Es gilt $I_n \leq I_{n \max}$.

Baugröße	Bemessungsstrom I_n	Artikel-Nr.
1, 2	250 A	3WL9111-0AA51-0AA0
	315 A	3WL9111-0AA52-0AA0
	400 A	3WL9111-0AA53-0AA0
	500 A	3WL9111-0AA54-0AA0
	630 A	3WL9111-0AA55-0AA0
	800 A	3WL9111-0AA56-0AA0
	1000 A	3WL9111-0AA57-0AA0
1, 2, 3	1250 A	3WL9111-0AA58-0AA0
	1600 A	3WL9111-0AA61-0AA0
	2000 A	3WL9111-0AA62-0AA0
2, 3	2500 A	3WL9111-0AA63-0AA0
	3200 A	3WL9111-0AA64-0AA0
	4000 A	3WL9111-0AA65-0AA0
	5000 A	3WL9111-0AA66-0AA0
3	6300 A	3WL9111-0AA67-0AA0

Erdschlussmodul



- Alarm und Auslösung
- Für das direkte Messen des Erdschlussstroms, z. B. im Transformatorsternpunkt, ist ein Stromwandler 1200 A/1 A, Klasse 1 erforderlich. Die interne Bürde des Leistungsschalters 3WL ist 0,11 m. Soll der Erdschlussstrom über die vektorielle Summe der Phasen bestimmt werden, ist im Neutralleiter ein Wandler zu installieren.

Typ	Zubehör für	Artikel-Nr.
GFM AT 45B	ETU45B	3WL9111-0AT53-0AA0
GFM AT 55B – 76B	ETU76B	3WL9111-0AT56-0AA0

Display



Zubehör für	Ausführung	Artikel-Nr.
ETU45B	4-zeilig	3WL9111-0AT81-0AA0

Interne Stromwandler, für N-Leiter einschließlich Verdrahtungssatz

ETU Release 2	Baugröße	Artikel-Nr.
–	1	3WL9111-0AA11-0AA0
	2	3WL9111-0AA12-0AA0
	3	3WL9111-0AA13-0AA0
✓	1	3WL9111-0AA14-0AA0
	2	3WL9111-0AA15-0AA0
	3	3WL9111-0AA16-0AA0

Externe Stromwandler, für N-Leiter

Kupferanschlussstücke	Baugröße	Artikel-Nr.
–	1	3WL9111-0AA21-0AA0
	2	3WL9111-0AA22-0AA0
	3	3WL9111-0AA23-0AA0
✓	1	3WL9111-0AA31-0AA0
	2	3WL9111-0AA32-0AA0
	3	3WL9111-0AA33-0AA0



Zubehör für Elektronische Überstromauslöser ETU

EMV-Filter				
<ul style="list-style-type: none"> Entstörfilter zur Dämpfung von Gleichtaktstörungen (z. B. in IT-Netzen, hervorgerufen durch Frequenzumrichter) Einfügedämpfung (asymmetrisch) im Bereich 40 kHz bis 10 MHz >40 dB 				
Varianten			Artikel-Nr.	
nur für ETU Release 2			3WL9111-0AK34-0AA0	
Plombierbare und abschließbare Abdeckung				
	Zubehör für		Artikel-Nr.	
	ETU15B bis ETU45B		3WL9111-0AT45-0AA0	
	ETU76		3WL9111-0AT46-0AA0	
Automatische Rücksetzung der Wiedereinschaltperre				
Ausführung			Artikel-Nr.	
Ersatzteil für Option K01			3WL9111-0AK21-0AA0	
Fernrücksetzmagnet				
	<ul style="list-style-type: none"> für mechanische Ausgelöstanzeige Ersatzteil für Option K10 bis K13 Hinweis: <ul style="list-style-type: none"> Automatische Rücksetzung der Wiedereinschaltperre 3WL9111-0AK21-0AA0 wird ebenfalls benötigt 			
	Spannung			Artikel-Nr.
	DC 24 V			3WL9111-0AK03-0AA0
	DC 48 V			3WL9111-0AK04-0AA0
	AC 120 V / DC 125 V			3WL9111-0AK05-0AA0
AC 208 ... 250 V / DC 208 ... 250 V			3WL9111-0AK06-0AA0	
Nachrüstbare interne Verdrahtung				
Verwendung	Messerleiste	Zubehör für	Artikel-Nr.	
Interne CubicleBUS-Verdrahtung für Anschluss an Klemme X8	mit Messerleiste für Nachrüstung der Kommunikation	ETU45B und ETU76B	3WL9111-0AK30-0AA0	
zum Anschluss der externen N- und G-Wandler an Klemme X8	ohne Messerleiste	nicht für ETU Release 2 ETU Release 2	3WL9111-0AK31-0AA0 3WL9111-0AK33-0AA0	

Abschließvorrichtungen und Verriegelungen

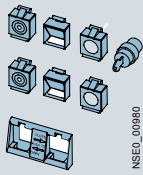
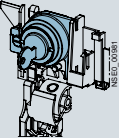
Verriegelungsset für Mechanisch EIN/AUS				
	<ul style="list-style-type: none"> bestehend aus jeweils 2 Klarsichtabdeckungen zur Plombierung bzw. zum Einhängen von Bügelschlössern (Bügelgeschlösser nicht im Lieferumfang enthalten) Abdeckung mit Loch 6,35 mm (für Werkzeugbetätigung) Schlossträger für Sicherheitsschloss zur Schlüsselbetätigung 			
	Ausführung			Artikel-Nr.
	ohne Sicherheitsschloss			3WL9111-0BA21-0AA0
	mit Fabrikat CES			3WL9111-0BA22-0AA0
mit Fabrikat IKON			3WL9111-0BA24-0AA0	
Abschließvorrichtung gegen unbefugtes Einschalten, im Bedienpult				
	<ul style="list-style-type: none"> Netztrenneinrichtung erfüllt Hauptschalterbedingungen nach EN 60204-1 Ersatzteil für Option S01 bis S09 			
	Variante	Lieferumfang	Artikel-Nr.	
	Einbausatz FORTRESS oder CASTELL	ohne Schlösser, Zylinder und Schlüssel	3WL9111-0BA31-0AA0	
	Fabrikat Ronis	Schlösser, Zylinder und Schlüssel enthalten	3WL9111-0BA33-0AA0	
	Fabrikat KIRK-Key	ohne Schlösser, Zylinder und Schlüssel	3WL9111-0BA34-0AA0	
	Fabrikat Profalux	Schlösser, Zylinder und Schlüssel enthalten	3WL9111-0BA35-0AA0	
	Fabrikat CES	Schlösser, Zylinder und Schlüssel enthalten	3WL9111-0BA36-0AA0	
	Fabrikat IKON	Schlösser, Zylinder und Schlüssel enthalten	3WL9111-0BA38-0AA0	
Einbausatz für Bügelgeschlösser	ohne Bügelgeschloss	3WL9111-0BA41-0AA0		

Zubehör und Ersatzteile

Abschließvorrichtungen und Verriegelungen

Abschließvorrichtung gegen unbefugtes Einschalten, für Einschubschalter

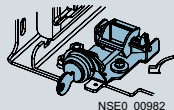

- Netztrenneinrichtung erfüllt Hauptschalterbedingungen nach EN 60204-1
- Bestehend aus Schloss im Einschubrahmen, wirksam in Betriebsstellung, bei Schalteraustausch bleibt die Funktion erhalten
- Ersatzteil für Option R60, R61, R68

Variante	Lieferumfang	Artikel-Nr.
Fabrikat CES	Schlösser, Zylinder und Schlüssel enthalten	3WL9111-0BA51-0AA0
Fabrikat IKON	Schlösser, Zylinder und Schlüssel enthalten	3WL9111-0BA53-0AA0
Fabrikat KIRK-Key ¹⁾	ohne Schlösser, Zylinder und Schlüssel	3WL9111-0BA57-0AA0
Fabrikat Ronis	Schlösser, Zylinder und Schlüssel enthalten	3WL9111-0BA58-0AA0
Fabrikat Profalux	Schlösser, Zylinder und Schlüssel enthalten	3WL9111-0BA50-0AA0

Abschließvorrichtung für Antriebshandhebel mit Bügelschloss

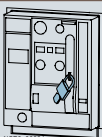

Ausführung	Lieferumfang	Artikel-Nr.
Ersatzteil für S33	ohne Bügelschloss	3WL9111-0BA71-0AA0

Abschließvorrichtung gegen Verfahren des Einschubschalters

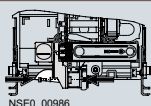

- Sicherheitsschloss zur Montage am Schalter
- Ersatzteil für Option S71, S75, S76

Variante	Lieferumfang	Artikel-Nr.
Fabrikat CES	Schlösser, Zylinder und Schlüssel enthalten	3WL9111-0BA73-0AA0
Fabrikat IKON	Schlösser, Zylinder und Schlüssel enthalten	3WL9111-0BA75-0AA0
Fabrikat Profalux	Schlösser, Zylinder und Schlüssel enthalten	3WL9111-0BA76-0AA0
Fabrikat Ronis	Schlösser, Zylinder und Schlüssel enthalten	3WL9111-0BA77-0AA0
Fabrikat KIRK-Key ¹⁾	ohne Schlösser, Zylinder und Schlüssel	3WL9111-0BA80-0AA0

Verriegelungssystem

- 2 gleiche Schlüssel für 3 Leistungsschalter
- Abschließvorrichtung AUS-Stellung
- Schloss im Bedienpult
- Max. 2 Leistungsschalter können eingeschaltet werden

Variante	Artikel-Nr.
Fabrikat CES	3WL9111-0BA43-0AA0

Sperrvorrichtungen gegen Verfahren des Einschubschalters in Trennstellung

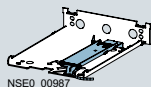

- bestehend aus Seilzug und Schloss in der Schranktür am Schalter
- Ersatzteil für Option R81, R85, R86
- **Hinweis:**
 - Nicht möglich in Kombination mit „Sperrvorrichtung gegen Öffnen der Schranktür“ (Kurzangabe „R30“) oder „Sperrvorrichtung gegen Verfahren bei geöffneter Schranktür (Kurzangabe „R50“).

Variante	Artikel-Nr.
Fabrikat CES	3WL9111-0BA81-0AA0
Fabrikat IKON	3WL9111-0BA83-0AA0
Fabrikat Profalux	3WL9111-0BA85-0AA0
Fabrikat Ronis	3WL9111-0BA86-0AA0

Sperrvorrichtungen gegen Öffnen der Schranktür in EIN-Stellung



- Festeinbau
- überlistbar
- **Hinweis:**
 - Nicht möglich in Kombination mit „Sperrvorrichtung gegen Verfahren des Einschubschalters in Trennstellung“ (Kurzangaben „R81“, „R85“ oder „R86“).

Ausführung	Artikel-Nr.
Ersatzteil für Option S30	3WL9111-0BB12-0AA0

¹⁾ Schlösser, Zylinder und Schlüssel sind vom Hersteller zu beziehen.

Abschließvorrichtungen und Verriegelungen

Sperrvorrichtungen gegen Öffnen der Schranktür

- Einschubrahmen
- überlistbar
- **Hinweis:**
 - Nicht möglich in Kombination mit „Sperrvorrichtung gegen Verfahren des Einschubschalters in Trennstellung“ (Kurzangaben „R81“, „R85“ oder „R86“).

Ausführung	Artikel-Nr.
Ersatzteil für Option R30	3WL9111-0BB13-0AA0

Sperrvorrichtungen gegen Verfahren bei geöffneter Schranktür

- Einschubrahmen
- **Hinweis:**
 - Nicht möglich in Kombination mit „Sperrvorrichtung gegen Verfahren des Einschubschalters in Trennstellung“ (Kurzangaben „R81“, „R85“ oder „R86“).

Ausführung	Artikel-Nr.
Ersatzteil für Option R50	3WL9111-0BB15-0AA0

Gegenseitige mechanische Verriegelung

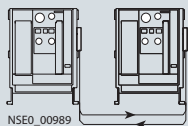

- mit Bowdenzug 2000 mm (einmal je Leistungsschalter erforderlich)

Typ	für getrennte Bestellung	Ersatzteil für	Artikel-Nr.
Festeinbauswitcher	–	Option S55	3WL9111-0BB21-0AA0
Baustein für Einschubschalter mit Einschubrahmen	–	Option R55	3WL9111-0BB24-0AA0
Baustein für Einschubrahmen	✓	Option R56	3WL9111-0BB22-0AA0
Baustein für Einschubschalter	✓	Option R57	3WL9111-0BB23-0AA0
Adapter für Baugröße 3 Einschubschalter	✓	–	3WL9111-0BB30-0AA0

Kupplung am Schalter (mit Ring) für gegenseitige Verriegelung



- in allen Schaltern verwendbar

Artikel-Nr.
3WL9112-8AH47-0AA0

Bowdenzug

Länge	Artikel-Nr.
2000 mm	3WL9111-0BB45-0AA0
3000 mm	3WL9111-0BB46-0AA0
4500 mm	3WL9111-0BB47-0AA0

Prüfgeräte

Handprüfgerät Release 2 für Überstromauslöser ETU15B bis ETU76B



- Zur Überprüfung der Überstromauslösefunktionen aller 3WL ETU (Release 1 und Release 2)

Artikel-Nr.
3WL9111-0AT32-0AA0

Funktionsprüfgerät

- Zur Überprüfung der Auslösekennlinien für Überstromauslöser ETU15B bis ETU76B (Release 1 und Release 2)

Artikel-Nr.
3WL9111-0AT44-0AA0

TD400 Kit IEC

- Inbetriebnahme-/Service-Tool für IEC 3WL (ETU Release 2) und 3VA
- mit Adapter, Kabel und Koffer

Artikel-Nr.
3VW9011-0AT40

TD400-Adapter (Ersatzteil)

Ausführung	Artikel-Nr.
für 3VA	3VW9011-0AT43
für 3WL ETU Release 1	3VW9011-0AT44
für 3WL ETU Release 2	3VW9011-0AT45

Zubehör und Ersatzteile

Anzeigen und Bedienelemente

Einschaltbereitschaftsmeldeschalter (S20)

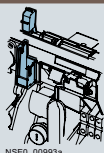

NSE0_00993a

Ausführung	Kontakte	Artikel-Nr.
Ersatzteil für Option C22	1 Schließer	3WL9111-0AH01-0AA0

Meldeschalter (S22 oder S23)

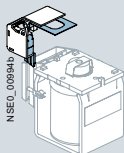

NSE0_00994a

- Nicht möglich mit Kommunikationsanschluss, Kurzangabe „F02“, „F12“ oder „F35“
- Hilfsstromstecker X7 für Leistungsschalter oder Einschubrahmen notwendig. Sofern dieser nicht bereits vorhanden, bitte zusätzlich bestellen

Ausführung	Kontakte	Artikel-Nr.
Ersatzteil für Option C26 und C27	1. oder 2. Hilfsauslöser	3WL9111-0AH02-0AA0

1. Ausgelöstmeldeschalter (S24)

- Nicht möglich mit Kommunikationsanschluss, Kurzangabe „F02“, „F12“ oder „F35“
- Hilfsstromstecker X7 für Leistungsschalter oder Einschubrahmen notwendig. Sofern dieser nicht bereits vorhanden, bitte zusätzlich bestellen

Ausführung	Kontakte	Artikel-Nr.
Ersatzteil für Option K07	1 Wechsler	3WL9111-0AH14-0AA0

2. Ausgelöstmeldeschalter (S25)

- Nicht möglich mit Kommunikationsanschluss, Kurzangabe „F02“, „F12“ oder „F35“
- Hilfsstromstecker X7 für Leistungsschalter oder Einschubrahmen notwendig. Sofern dieser nicht bereits vorhanden, bitte zusätzlich bestellen
- Nur in Kombination mit 1. Ausgelöstmeldeschalter verwendbar

Ausführung	Kontakte	Artikel-Nr.
Ersatzteil für Option K06	1 Schließer	3WL9111-0AH17-0AA0

Schaltspielzähler

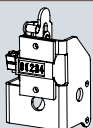

NSE0_00995a

- Nur in Verbindung mit Motorantrieb.

Ausführung	Ausführung	Artikel-Nr.
Ersatzteil für Option C01	mechanisch	3WL9111-0AH07-0AA0

Speicherzustandsmeldeschalter

- Nicht möglich mit Kommunikationsanschluss, Kurzangabe „F02“, „F12“ oder „F35“.
- Hilfsstromstecker X7 für Leistungsschalter oder Einschubrahmen notwendig. Sofern dieser nicht bereits vorhanden, bitte zusätzlich bestellen

Ausführung	Kontakte	Artikel-Nr.
Ersatzteil für Option C20	1 Schließer	3WL9111-0AH08-0AA0

Positionsmeldeschalter für Einschubrahmen

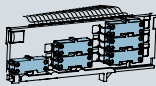

NSE0_00996a

Ausführung	Kontakte	Artikel-Nr.
Ersatzteil für Option R15 und R16	1. Block (3 Wechsler)	3WL9111-0AH11-0AA0
	2. Block (6 Wechsler)	3WL9111-0AH12-0AA0

Elektrisch EIN-Taster (S10) für Bedienpult

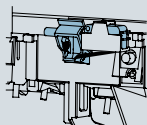

NSE0_00997a

- Nicht möglich mit Kommunikationsanschluss, Kurzangabe „F02“, „F12“ oder „F35“
- Nicht möglich mit Motorabstellschalter
- Taster + Verdrahtung (Hilfsstromstecker X7 für Leistungsschalter oder Einschubrahmen notwendig. Sofern dieser nicht bereits vorhanden, bitte zusätzlich bestellen)
- **Hinweis:**
 - Nur möglich bei Schaltern mit Einschaltmagnet.

Ausführung	Variante	Artikel-Nr.
Ersatzteil für Option C11 und C12	mit Plombierkappe C11	3WL9111-0AJ02-0AA0
	mit Einbausatz CES C12	3WL9111-0AJ03-0AA0
	mit Einbausatz IKON	3WL9111-0AJ05-0AA0

Anzeigen und Bedienelemente

Motorabstellschalter (S12)	
<ul style="list-style-type: none"> Montage am Bedienpult Nicht möglich mit elektrisch EIN-Taster 	
Ausführung	Artikel-Nr.
Ersatzteil für Option S25	3WL9111-0AJ06-0AA0
NOT-AUS-Taster	
<ul style="list-style-type: none"> Pilzdrucktaster an Stelle des mechanisch AUS-Tasters 	
Variante	Artikel-Nr.
Ersatzteil für Option S24	3WL9111-0BA72-0AA0

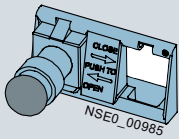

Hilfsleiteranschlüsse

Messerleiste für Leistungsschalter ①	
	Artikel-Nr.
	3WL9111-0AB01-0AA0
Verlängerung für Messerleiste	
<ul style="list-style-type: none"> Messerleiste muss separat bestellt werden 	
Ausführung	Artikel-Nr.
1000 V	3WL9111-0AB02-0AA0
Messerleiste und Verlängerung	
Ausführung	Artikel-Nr.
1000 V	3WL9111-0AB10-0AA0
Hilfsstromstecker für Leistungsschalter bzw. Einschubrahmen ②	
	Artikel-Nr.
Schraubanschlusstechnik (SIGUT)	3WL9111-0AB03-0AA0
	Artikel-Nr.
Schraublose Anschlusstechnik (Zugfeder)	3WL9111-0AB04-0AA0
Kodiersatz ③	
	Artikel-Nr.
Ausführung	Artikel-Nr.
für Festeinbau X5 bis X8	3WL9111-0AB07-0AA0
Schleifkontaktmodul für Einschubrahmen ④	
	Artikel-Nr.
	3WL9111-0AB08-0AA0
Einteiliges Schleifkontaktmodul für Einschubrahmen	
	Artikel-Nr.
Ausführung	Artikel-Nr.
Schraubanschlusstechnik (SIGUT)	3WL9111-0AB18-0AA0
Blindblock für Leistungsschalter	
	Artikel-Nr.
	3WL9111-0AB12-0AA0

Für eine komplette Hilfsstromanschlussbestellung werden benötigt:

Festeinbauausführung: ① + ② + ③

Einschubausführung: ① + ④ + ② oder ① + ⑤

Zubehör und Ersatzteile

Hilfsauslöser

Einschaltmagnet/Spannungsauslöser

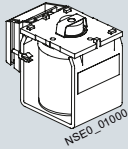

Ausführung	Spannung	Artikel-Nr.
100% ED	DC 24 V	3WL9111-0AD01-0AA0
	DC 30 V	3WL9111-0AD02-0AA0
	DC 48 V	3WL9111-0AD03-0AA0
	DC 60 V	3WL9111-0AD04-0AA0
	DC 110 ... 125 V/AC 110 ... 127 V	3WL9111-0AD05-0AA0
	DC 220 ... 250 V/AC 208 ... 240 V	3WL9111-0AD06-0AA0
5% ED Schaltzeit 50 ms (Standard >80 ms)	DC 24 V	3WL9111-0AD11-0AA0
	DC 48 V	3WL9111-0AD12-0AA0
	DC 110 ... 125 V/AC 110 ... 127 V	3WL9111-0AD13-0AA0
	DC 220 ... 250 V/AC 208 ... 240 V	3WL9111-0AD14-0AA0

Unterspannungsauslöser



Ausführung	Spannung	Artikel-Nr.
unverzögert	DC 24 V	3WL9111-0AE01-0AA0
	DC 30 V	3WL9111-0AE02-0AA0
	DC 48 V	3WL9111-0AE03-0AA0
	DC 60 V	3WL9111-0AE07-0AA0
	DC 110 ... 125 V/AC 110 ... 127 V	3WL9111-0AE04-0AA0
	DC 220 ... 250 V/AC 208 ... 240 V	3WL9111-0AE05-0AA0
verzögert	AC 380 ... 415 V	3WL9111-0AE06-0AA0
	DC 48 V	3WL9111-0AE11-0AA0
	DC 110 ... 125 V/AC 110 ... 127 V	3WL9111-0AE12-0AA0



verzögert	DC 220 ... 250 V/AC 208 ... 240 V	3WL9111-0AE13-0AA0
	AC 380 ... 415 V	3WL9111-0AE14-0AA0

Antrieb

Motorantrieb

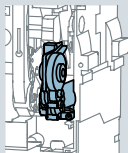

- Hilfsstromstecker X5 für Leistungsschalter oder Einschubrahmen erforderlich. Sofern diese nicht bereits vorhanden sind, bitte zusätzlich bestellen

Spannung	Artikel-Nr.
DC 24 ... 30 V	3WL9111-0AF01-0AA0
DC 48 ... 60 V	3WL9111-0AF02-0AA0
DC 110 ... 125 V/AC 110 ... 127 V	3WL9111-0AF03-0AA0
DC 220 ... 250 V/AC 208 ... 240 V	3WL9111-0AF04-0AA0

Hilfskontakte

Hilfsschalterblock

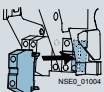

Kontakte	Artikel-Nr.
2 Schließer + 2 Öffner	3WL9111-0AG01-0AA0
2 Schließer	3WL9111-0AG02-0AA0
1 Schließer + 1 Öffner	3WL9111-0AG03-0AA0

Türdichtungsrahmen, Haube, Shutter

Türdichtungsrahmen



Ausführung

Ersatzteil für Option T40

Artikel-Nr.

3WL91111-0AP01-0AA0

Schutzabdeckung IP55



- nicht in Kombination mit Türdichtungsrahmen anwendbar
- Haube abnehmbar und beidseitig zu öffnen

Artikel-Nr.

3WL91111-0AP02-0AA0

Shutter

Ausführung

Ersatzteil für Option R21

Polzahl

3-polig

Baugröße

1

Schaltvermögen

N, S, H

3WL91111-0AP04-0AA0

2

N, S, H

3WL91111-0AP06-0AA0

C

3WL91111-0AP43-0AA0

3

H, C

3WL91111-0AP07-0AA0

4-polig

1

N, S, H

3WL91111-0AP08-0AA0

2

N, S, H

3WL91111-0AP11-0AA0

C

3WL91111-0AP44-0AA0

3

H, C

3WL91111-0AP12-0AA0

Lichtbogenkammer

Lichtbogenkammer



Spannung

690 V

Baugröße

1

Schaltvermögen

N, S, H

Artikel-Nr.

3WL91111-0AS01-0AA0

2

N, S, H

3WL91111-0AS02-0AA0

C

3WL91111-0AS10-0AA0

3

H, C

3WL91111-0AS03-0AA0

1000 V/1150 V

2

H, C

3WL91111-0AS05-0AA0

3

H, C

3WL91111-0AS06-0AA0

Lichtbogenkammerabdeckung

- Teilesatz für Einschubrahmen
- Ersatzteil für Option R10
- Nicht möglich bei:
 - 1000-V-Ausführung (Kurzangabe "A05"),
 - 1150-V-Ausführung (Kurzangabe "A15"),
 - DC-Ausführung,
 - 4000 A Baugröße 2,
 - Leistungsschalter mit sehr hohem Schaltvermögen C.

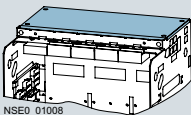

Polzahl

3-polig

Baugröße

1

Artikel-Nr.

3WL91111-0AS32-0AA0

2

3WL91111-0AS36-0AA0

3

3WL91111-0AS38-0AA0

4-polig

1

3WL91111-0AS42-0AA0

2

3WL91111-0AS44-0AA0

3

3WL91111-0AS46-0AA0

Zubehör und Ersatzteile

Einschub-Kodierung

Einschub-Kodierung

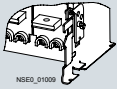

- kundenseitig, für 36 Kodiervarianten

Baugröße	Artikel-Nr.
1 und 2	3WL9111-0AR12-0AA0
3	3WL9111-0AR13-0AA0

Erdungsverbindung

Erdungsverbindung zwischen Einschubrahmen und Einschubschalter

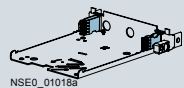

- für 30 kA Erdkurzschlussstrom 2x bestellen
- Kontaktmodul für Einschubrahmen

Baugröße	Artikel-Nr.
1 und 2 ¹⁾	3WL9111-0BA01-0AA0
3	3WL9111-0BA02-0AA0

Kontaktmodul für Einschubschalter

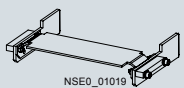

Polzahl	Baugröße	Artikel-Nr.
3-polig	1	3WL9111-0BA05-0AA0
	2 ¹⁾	3WL9111-0BA06-0AA0
	3	3WL9111-0BA07-0AA0
4-polig	1	3WL9111-0BA08-0AA0
	2 ¹⁾	3WL9111-0BA04-0AA0
	3	3WL9111-0BA10-0AA0

¹⁾ Nicht verwendbar für Baugröße 2 mit sehr hohem Schaltvermögen C und Baugröße 2, 4000 A.

Tragwinkel

Tragwinkel



- zur Montage von Festeinbauschaltern an senkrechter Ebene
- nur für Baugrößen 1 und 2 (1 Satz = 2 Stück)

Artikel-Nr.
3WL9111-0BB50-0AA0

CubicleBUS-Module

- Jedes CubicleBUS-Modul wird mit einem vorkonfektionierten Kabel 0,2 m ausgeliefert, um die Module miteinander zu verbinden. Zum Anschluss an den Schalter wird noch eine längere, vorkonfektionierte Leitung benötigt.
- Alle Kommunikationskomponenten, CubicleBUS-Module und Messfunktionen sind für die Elektronischen Überstromauslöser ETU45B und ETU76B erhältlich.

CubicleBUS-Module



Typ	Artikel-Nr.
Digitales Ausgangsmodul mit Drehkodierschalter, Relaisausgänge	3WL9111-0AT26-0AA0
Digitales Ausgangsmodul konfigurierbar, Relaisausgänge	3WL9111-0AT20-0AA0
Digitales Eingangsmodul	3WL9111-0AT27-0AA0
Analoges Ausgangsmodul	3WL9111-0AT23-0AA0
ZSI Modul	3WL9111-0AT21-0AA0

Vorkonfektionierte Leitungen für CubicleBUS-Module

zum Anschluss an 3WL	Länge	Artikel-Nr.
mit COM15/COM16/COM35	0,5 m	3WL9111-0BC04-0AA0
	1 m	3WL9111-0BC02-0AA0
	2 m	3WL9111-0BC03-0AA0
ohne COM15/COM16/COM35	2 m	3WL9111-0BC05-0AA0



Spannungswandler

- wird für Leistungsschalter 3WL mit Messfunktion Plus benötigt, wenn kein direkter Spannungsabgriff vorhanden ist.
- 380 ... 690 V/100 V, Klasse 0,5

Polzahl	Messfunktion	Artikel-Nr.
3-polig	mit Messfunktion Plus	3WL9111-0BB68-0AA0

Nachrüstung und Ersatzteile

- Für die Nachrüstung der Kommunikationsmodule COM15, COM16 oder COM35 in Leistungsschalter 3WL in Einschubtechnik mit Z-Optionen A05 (AC 1000 V), A15 (AC 1150 V) oder A16 (690 V + 20%) werden zusätzlich folgende Einbaukits benötigt:
3WL9111-0AT62-0AA0 für die Leistungsschalter Baugröße 1 oder 3WL9111-0AT63-0AA0 für die Leistungsschalter Baugröße 2/3

COM35 PROFINET IO / Modbus TCP Modul new		
	Ausführung Für elektronische Überstromauslöser ETU45B und ETU76B	Artikel-Nr. 3WL9111-0AT65-0AA0
PROFINET IO / Modbus TCP Nachrüstkit new		
	<ul style="list-style-type: none"> Nachrüstkit für die PROFINET IO / Modbus TCP-Kommunikation einschließlich COM35, BSS und Kabelsatz für alle offenen Leistungsschalter 3WL mit elektronischen Überstromauslösern ETU45B und ETU76B 	Artikel-Nr. 3WL9111-0AT66-0AA0
PROFIBUS Nachrüstkit		
	<ul style="list-style-type: none"> Nachrüstkit für die PROFIBUS-Kommunikation einschließlich COM15, BSS und Kabelsatz für alle offenen Leistungsschalter 3WL mit elektronischen Überstromauslösern ETU45B und ETU76B 	Artikel-Nr. 3WL9111-0AT12-0AA0
COM15 PROFIBUS-Modul		
	Ausführung Für elektronische Überstromauslöser ETU45B und ETU76B	Artikel-Nr. 3WL9111-0AT15-0AA0
COM16 Modbus RTU-Modul		
	Ausführung Für elektronische Überstromauslöser ETU45B und ETU76B	Artikel-Nr. 3WL9111-0AT17-0AA0
Modbus RTU Nachrüstkit IEC		
	<ul style="list-style-type: none"> Nachrüstkit für die Modbus-Kommunikation einschließlich COM16, BSS und Kabelsatz für alle Offenen Leistungsschalter 3WL mit elektronischen Überstromauslösern ETU45B und ETU76B 	Artikel-Nr. 3WL9111-0AT18-0AA0
Zusatzteile für Nachrüstung der Kommunikationsmodule COM15/COM16/COM35		
	<ul style="list-style-type: none"> in Leistungsschalter 3WL in Einschubtechnik mit Z-Optionen: <ul style="list-style-type: none"> – A05 (AC 1000 V) oder – A15 (AC 1150 V) oder – A16 (690 V + 20%) 	
	Baugröße	Artikel-Nr.
	1	3WL9111-0AT62-0AA0
	2/3	3WL9111-0AT63-0AA0
Breaker Status Sensor (BSS)		
	Ausführung <ul style="list-style-type: none"> Zur Erfassung der Leistungsschalter-Zustände EIN / AUS / Ausgelöst über Kommunikation Für elektronische Überstromauslöser ETU45B und ETU76B 	Artikel-Nr. 3WL9111-0AT16-0AA0

Zubehör und Ersatzteile

Schnittstellen

Schnittstelle zur IEC 61850 **new**

- Die SICAM A8000 als intelligenter Datenkonzentrator sorgt für die Anbindung der Leistungsschalter aus dem SENTRON Portfolio über das MODBUS TCP/IP-Protokoll und die Weiterleitung der Daten über Kommunikationsprotokolle (wie z.B.: IEC61850, IEC60870-5-104, IEC60870-5-101, MODBUS und DNP) an übergeordnete Systeme.

Typ	Prozessorbaugruppe	Betriebsspannung	Artikel-Nr.
SICAM CP-8021 ¹⁾	4 Schnittstellen	–	6MF28021AA00
SICAM PS-8620	–	DC 24 ... 60 V (12 W)	6MF28620AA00
SICAM PS-8622	–	DC 110 ... 220 V (12 W)	6MF28622AA00



¹⁾ Ausgelegt für Mengengerüste von max. 20 Geräten mit je 50 Datenpunkten

Weitere Informationen finden Sie auf:
www.siemens.com/sicam-a8000

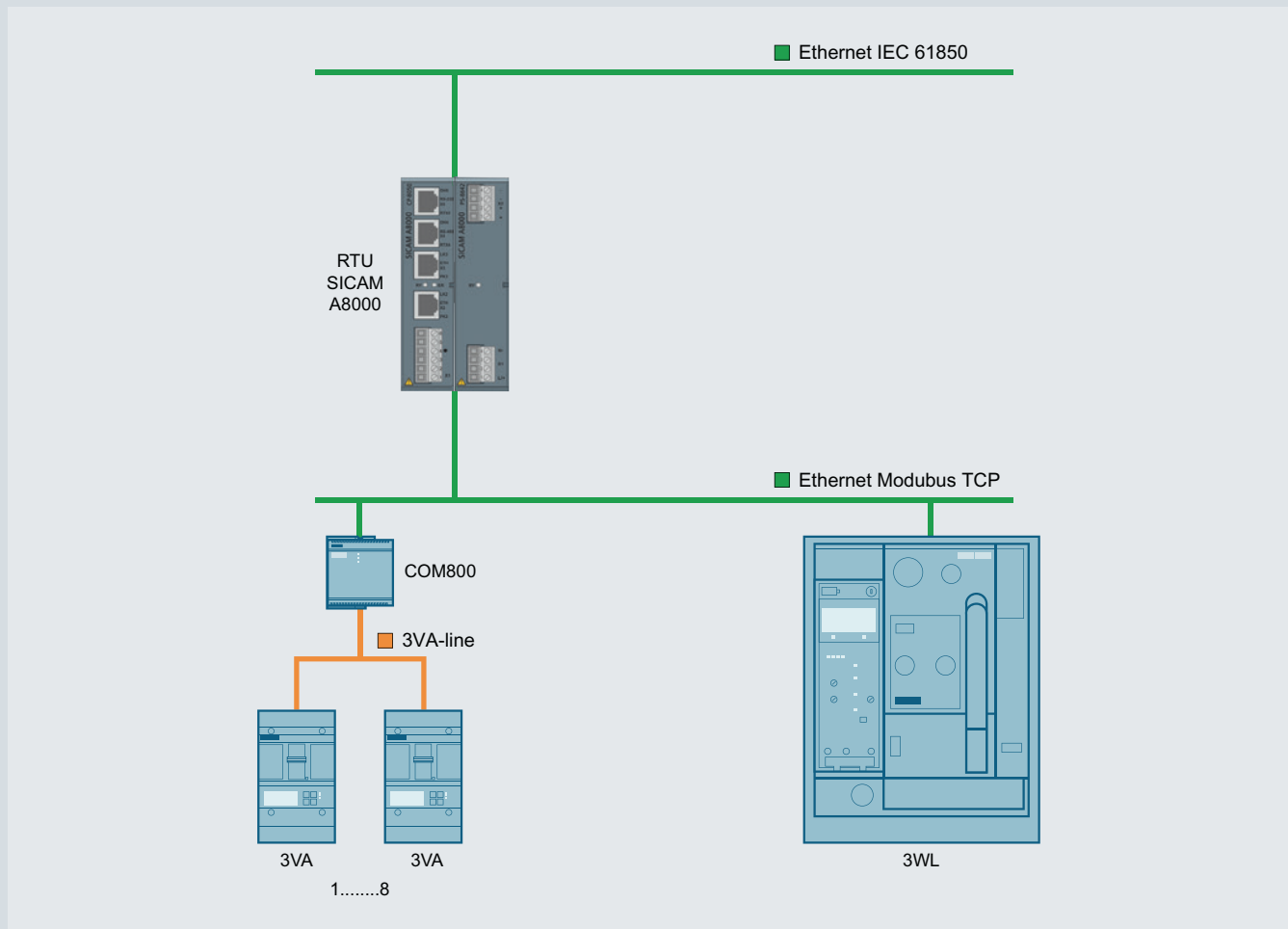

Speichergeräte

Kondensator-Speichergerät

- für Spannungsauslöser
- Speicherzeit 5 min
- auch für Leistungsschalter 3VL, 3VA und 3WN geeignet
- **Hinweis:**
 - Bemessungssteuerspeisespannung muss mit der Bemessungssteuerspeisespannung des Spannungsauslösers übereinstimmen.

Bemessungssteuerspeisespannung / Bemessungsbetriebsspannung	Artikel-Nr.
AC 50/60 Hz	DC
220 ... 240 V	220 ... 250 V
	3WL9111-0BA14-0AA0

Nachrüstung und Ersatzteile **new**

Messfunktion Plus zur Nachrüstung

- als Ersatzteil oder bei Nachrüstung der Messfunktion Plus mit einem externen Spannungswandler
 - für ETU45B oder ETU76B Release 2
 - Spannungswandler erforderlich
 - Spannungskonverter enthalten
 - Bei Nachrüstung wird eine Messgenauigkeit von 3% erreicht.
 - Befestigungsmaterial und Kabel enthalten

Artikel-Nr.
3WL9111-0AT05-0AA0

Spannungskonverter

Ausführung	Artikel-Nr.
als Ersatzteil	3WL9111-0AT06-0AA0

Komponenten zum Umbau eines vorhandenen internen Spannungsabgriffs²⁾

- Umbau erfordert 3 Komponenten für 3-poligen 3WL
- Umbau erfordert 4 Komponenten für 4-poligen 3WL
- Umbau einer Messfunktion (Z-Option A05) ist nicht möglich.

Umbau interner Spannungsabgriff an Hauptkontakt	Baugröße	Artikel-Nr.
unten nach oben	1	3WL9111-0AT71-0AA0
	2	3WL9111-0AT72-0AA0
	3	3WL9111-0AT73-0AA0
oben nach unten	1	3WL9111-0AT74-0AA0
	2	3WL9111-0AT75-0AA0
	3	3WL9111-0AT76-0AA0

Wandler (ohne Eisenkern), nur Rogowskispule (Messwandler für die Schutzfunktion)

- Verwendung bei Umrichterapplikationen mit hohen Oberschwingungsanteilen; nur verwendbar mit ETU45B oder ETU76B
 - Externe DC 24 V-Versorgung benötigt
 - Unterspannungsauslöser erforderlich (z. B. 3WL9111-0AE01-0AA0)
- Als Nachrüstkit oder als Ersatzteil. Bei neuen Leistungsschaltern verwenden Sie bitte die Z-Option K60
- **Lieferumfang:**
 - Wandler
 - Warningschilder
 - Handbuch

Polzahl	Baugröße	Artikel-Nr.
3-polig	1	3WL9111-0AA42-0AA0
	2	3WL9111-0AA43-0AA0
	3	3WL9111-0AA44-0AA0
4-polig	1	3WL9111-0AA45-0AA0
	2	3WL9111-0AA46-0AA0
	3	3WL9111-0AA47-0AA0

Zubehör und Ersatzteile

Hauptleiteranschlüsse Festeinbau (notwendiges Zubehör)

Frontseitig zugängliche Hauptanschlüsse, Einloch oben

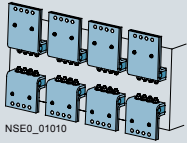

- Nicht für 3WL1 Baugröße 1 mit hohem Schaltvermögen H

Baugröße	Bemessungsstrom I_n	Artikel-Nr.
1	bis 1000 A	3WL9111-0AL01-0AA0
	1250 ... 1600 A	3WL9111-0AL02-0AA0
2 ⁴⁾	bis 2000 A	3WL9111-0AL03-0AA0
	bis 2500 A	3WL9111-0AL04-0AA0
3	bis 3200 A	3WL9111-0AL05-0AA0
	bis 4000 A	3WL9111-0AL06-0AA0

Frontseitig zugängliche Hauptanschlüsse, Einloch unten

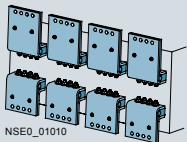

- Nicht für 3WL1 Baugröße 1 mit hohem Schaltvermögen H

Baugröße	Bemessungsstrom I_n	Artikel-Nr.
1	bis 1000 A	3WL9111-0AL51-0AA0
	1250 ... 1600 A	3WL9111-0AL52-0AA0
2 ⁴⁾	bis 2000 A	3WL9111-0AL53-0AA0
	bis 2500 A	3WL9111-0AL54-0AA0
3	bis 3200 A	3WL9111-0AL55-0AA0
	bis 4000 A	3WL9111-0AL56-0AA0

Frontseitig zugängliche Hauptanschlüsse nach DIN 43673, Doppelloch oben

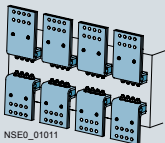

Baugröße	Bemessungsstrom I_n	Artikel-Nr.
1	bis 1000 A ¹⁾	3WL9111-0AL07-0AA0
	1250 ... 2000 A ⁵⁾	3WL9111-0AL08-0AA0
2 ⁴⁾	bis 2000 A	3WL9111-0AL11-0AA0
	bis 2500 A	3WL9111-0AL12-0AA0
3	bis 3200 A	3WL9111-0AL13-0AA0
	bis 4000 A	3WL9111-0AL14-0AA0

Frontseitig zugängliche Hauptanschlüsse nach DIN 43673, Doppelloch unten

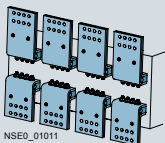

Baugröße	Bemessungsstrom I_n	Artikel-Nr.
1	bis 1000 A ¹⁾	3WL9111-0AL57-0AA0
	1250 ... 2000 A ⁵⁾	3WL9111-0AL58-0AA0
2 ⁴⁾	bis 2000 A	3WL9111-0AL61-0AA0
	bis 2500 A	3WL9111-0AL62-0AA0
3	bis 3200 A	3WL9111-0AL63-0AA0
	bis 4000 A	3WL9111-0AL64-0AA0

Rückseitig vertikale Hauptanschlüsse

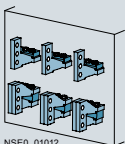

Baugröße	Bemessungsstrom I_n	Artikel-Nr.
1 ²⁾	bis 2000 A	3WL9111-0AM01-0AA0
2 ³⁾	bis 3200 A	3WL9111-0AM02-0AA0
3	bis 6300 A	3WL9111-0AM03-0AA0

¹⁾ Nicht für 3WL1 Baugröße 1 mit hohem Schaltvermögen H.

²⁾ Bei Vertikalanschluss Baugröße 1 mit Schaltvermögen N und S, bis 1000 A wird 1 Vertikalanschluss 3WL9 111-0AM01-0AA0 benötigt, bis 2000 A oder mit Schaltvermögen H werden 2 Vertikalanschlussstücke 3WL9 111-0AM01-0AA0 benötigt.

³⁾ Bei Vertikalanschluss Baugröße 2, bis 2500 A wird 1 Vertikalanschluss 3WL9 111-0AM02-0AA0 benötigt, bis 3200 A werden 2 Vertikalanschlussstücke 3WL9 111-0AM02-0AA0 benötigt.

⁴⁾ Nicht für Leistungsschalter mit sehr hohem Schaltvermögen C.

⁵⁾ Bei Baugröße 1 mit H Schaltvermögen von 630A ... 2000A verwendbar.

Hauptleiteranschlüsse Einschub (notwendiges Zubehör)

Frontseitig zugängliche Hauptanschlüsse, Einloch oben oder unten ^{1) 2)}

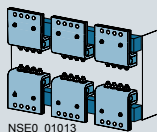

Baugröße	Bemessungsstrom I_n	Artikel-Nr.
1	bis 1000 A	3WL9111-0AN01-0AA0
	1250 ... 1600 A	3WL9111-0AN02-0AA0
2 ³⁾	bis 2000 A	3WL9111-0AN03-0AA0
	bis 2500 A	3WL9111-0AN04-0AA0
	bis 3200 A	3WL9111-0AN05-0AA0
3	bis 4000 A	3WL9111-0AN06-0AA0

Frontseitig zugängliche Hauptanschlüsse nach DIN 43673, Doppelloch oben oder unten ¹⁾

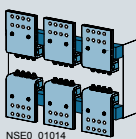

Baugröße	Bemessungsstrom I_n	Artikel-Nr.
1	bis 1000 A ²⁾	3WL9111-0AN07-0AA0
	1250 ... 2000 A ⁵⁾	3WL9111-0AN08-0AA0
2 ³⁾	bis 2000 A	3WL9111-0AN11-0AA0
	bis 2500 A	3WL9111-0AN12-0AA0
	bis 3200 A	3WL9111-0AN13-0AA0
3	bis 4000 A	3WL9111-0AN14-0AA0

Stützer für Front- und DIN-Anschlusschienen

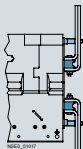

Polzahl	Baugröße	Artikel-Nr.
3-polig für 3 Schienen	1	3WL9111-0AN41-0AA0
	2	3WL9111-0AN42-0AA0
	3	3WL9111-0AN43-0AA0
4-polig für 4 Schienen	1	3WL9111-0AN44-0AA0
	2	3WL9111-0AN45-0AA0
	3	3WL9111-0AN46-0AA0

Rückseitig vertikale Hauptanschlüsse



Baugröße	Bemessungsstrom I_n	Anschlussstücke	Artikel-Nr.
1	bis 1000 A ²⁾		3WL9111-0AN15-0AA0
	1250 ... 2000 A ⁵⁾		3WL9111-0AN16-0AA0
2	bis 2000 A ³⁾		3WL9111-0AN17-0AA0
	bis 2500 A ³⁾		3WL9111-0AN18-0AA0
	bis 3200 A ³⁾		3WL9111-0AN21-0AA0
	1600 ... 3200 A ⁴⁾		3WL9111-0AN38-0AA0
3	bis 5000 A		3WL9111-0AN22-0AA0
	bis 6300 A	3 Stück für 3-polige Schalter	3WL9111-0AN23-0AA0
	bis 6300 A, oben	4 Stück für 4-polige Schalter	3WL9111-0AN20-0AA0
	bis 6300 A, unten	4 Stück für 4-polige Schalter	3WL9111-0AN10-0AA0

Rückseitig horizontale Hauptanschlüsse

Baugröße	Bemessungsstrom I_n	Artikel-Nr.
1	bis 1000 A ²⁾	3WL9111-0AN32-0AA0
	1250 ... 2000 A ⁵⁾	3WL9111-0AN33-0AA0
2	bis 2000 A ³⁾	3WL9111-0AN34-0AA0
	bis 2500 A ³⁾	3WL9111-0AN35-0AA0
	bis 3200 A ³⁾	3WL9111-0AN36-0AA0
	1600 ... 3200 A ⁴⁾	3WL9111-0AN47-0AA0
3	bis 5000 A	3WL9111-0AN37-0AA0

Anschlussflansch

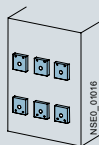

Baugröße	Bemessungsstrom I_n	Artikel-Nr.
1	bis 1000 A ²⁾	3WL9111-0AN24-0AA0
	1250 ... 2000 A ⁵⁾	3WL9111-0AN25-0AA0
2 ³⁾	bis 2000 A	3WL9111-0AN26-0AA0
	bis 2500 A	3WL9111-0AN27-0AA0
	bis 3200 A	3WL9111-0AN28-0AA0
3	bis 4000 A	3WL9111-0AN31-0AA0

¹⁾ Bei Verwendung von frontseitig zugänglichen Hauptanschlüssen (Einschubschalter) sind Stützer erforderlich.

²⁾ Nicht für 3WL1 Baugröße 1 mit hohem Schaltvermögen H.

³⁾ Nicht für Leistungsschalter mit sehr hohem Schaltvermögen C.

⁴⁾ Nur für Leistungsschalter mit sehr hohem Schaltvermögen C.

⁵⁾ Bei Baugröße 1 mit H Schaltvermögen von 630A ... 2000A verwendbar.

Zubehör und Ersatzteile

Umbausatz

Umbausatz für Umbau von Festeinbausshalter in Einschubshalter

- Einschubrahmen mit Schleifkontaktmodulen sind separat zu bestellen
- Für Leistungsschalter 3WL1 mit sehr hohem Schaltvermögen C ist der Umbau von Festeinbau in Einschubtechnik nicht möglich

Polzahl	Baugröße	Artikel
3-polig	1	3WL9111-0BC11-0AA0
	2	3WL9111-0BC12-0AA0
	3	3WL9111-0BC13-0AA0
4-polig	1	3WL9111-0BC14-0AA0
	2	3WL9111-0BC15-0AA0
	3	3WL9111-0BC16-0AA0

Hauptschaltglieder

Hauptschaltglieder^{2) 4)}

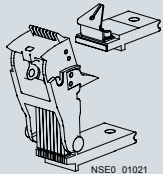

- **Hinweise:**
 - Bei Bestellung ist unbedingt die Schalter-Ident-Nr. erforderlich³⁾
 - Angaben pro Anschluss (je nach Polzahl der Leistungsschalter 3 oder 4 Stück bestellen)
 - Artikel-Nr. wird entsprechend der Schalter-Ident-Nr. automatisch angepasst

Baugröße	$I_{n \max}$	Artikel-Nr.
1	bis 2000 A	3WL9111-0AM90 L1Y
	bis 2500 A	3WL9111-0AM91 L1Y
2	bis 4000 A	3WL9111-0AM92 L1Y
	bis 6300 A	3WL9111-0AM93 L1Y
3		

²⁾ Nicht für Leistungsschalter mit sehr hohem Schaltvermögen C.

³⁾ Bitte bei Bestellung Ident-Nr. des Leistungsschalters in Klartext angeben.

⁴⁾ Der Austausch der Hauptschaltglieder für Leistungsschalter 3WL1 mit sehr hohem Schaltvermögen C ist nur im Werk möglich.



Ein System. Für alle Anwendungen.

Die Anforderungen an den kosten- und energieeffizienten Betrieb der elektrischen Energieverteilung steigen. Ob in industriellen Anwendungen, Gebäuden oder in der Infrastruktur: Als modulares, hochvariables System sorgt die Kompaktleistungsschalter-Reihe 3VA für einen rundum zuverlässigen Personen- und Anlagenschutz und unterstützt zugleich jede Prozessphase – von der Planung bis zum Betrieb der elektrischen Energieverteilung.

Umfassend zertifiziert. Weltweit einsetzbar.

Die Kompaktleistungsschalter 3VA sind in mehreren Baureihen mit IEC-Zulassung wie auch in Baureihen verfügbar, die die Norm IEC60947 und die Norm UL489 erfüllen. Für Maschinen- und Schaltanlagenbauer bietet das System damit beste Voraussetzungen. Sie können alle Funktionalitäten der Kompaktleistungsschalter für Anlagen nutzen, die in Europa und in Nordamerika eingesetzt werden, und sich dabei auf absolute Normkonformität verlassen.

Kompaktleistungsschalter

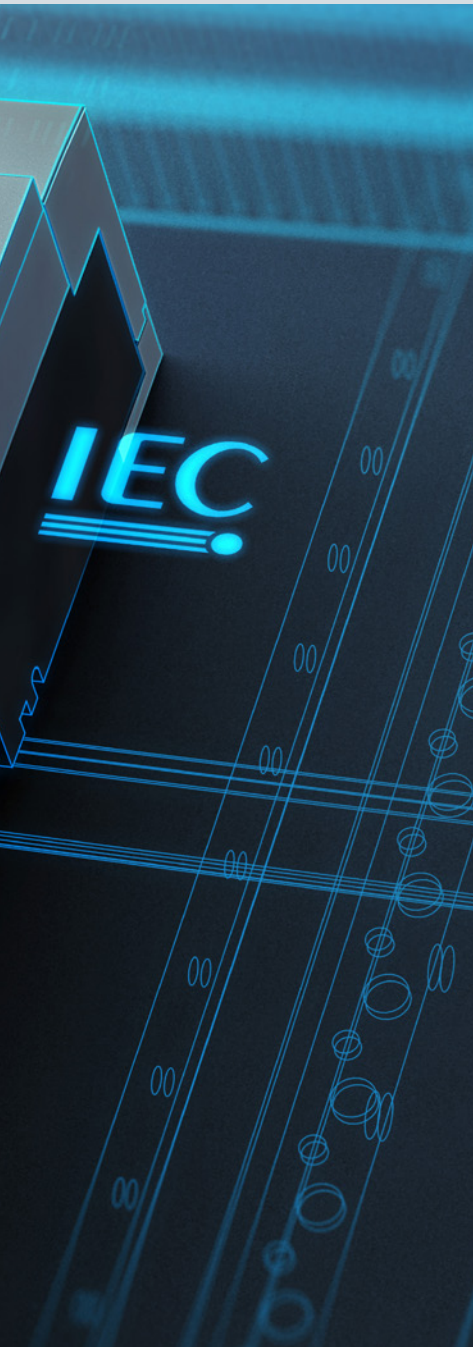

Rundum informiert	2/2
Geräte für alle Einsatzbereiche	2/4
Schnellauswahlhilfe	2/6
Grundgeräte und Zubehör	2/6
Grundgeräte 3VA1 bis 1000 A	2/8
Grundgeräte 3VA2 bis 1600 A	2/12
Überstromauslöser	2/16
Highlights Online-Konfiguratoren	2/18
3VA10 – 3VA25	2/20
Systemübersicht	2/20
Struktur der Artikelnummern	2/22
Internes Zubehör	2/24
Manuelle Antriebe	2/26
Motorantriebe	2/32
Anschlusstechnik	2/34
Steck- und Einschubtechnik	2/48
Differenzstromschutzgeräte RCD	2/50
Kommunikation	2/52
Abschließ- und Verriegelungstechnik	2/58
Blendrahmen und Befestigung	2/60
3VA27	2/62
Systemübersicht	2/62
Struktur der Artikelnummern	2/64
Zubehör Optionen	2/68
Einschubrahmen	2/70
Elektronische Überstromauslöser ETU und Zubehör	2/71
Zubehör für Anschluss und Isolation	2/74
Motor- und manuelle Antriebe	2/76
Hilfsauslöser, Einschaltmagnet	2/77
Verriegelung	2/79
3VL	2/81
3VL bis 1600 A, IEC	2/81

Eine Vielzahl weiterer Informationen ...

Informieren + Bestellen

Alles Wichtige auf einen Blick

Erste Informationen

Informationen zu Kompaktleistungsschaltern finden Sie auf unserer Webseite
www.siemens.de/3VA

Ansprechpartner in Ihrer Nähe

Wir sind da, wo Sie uns brauchen

Ihren lokalen Ansprechpartner finden Sie unter
www.siemens.de/lowvoltage/kontakt

Ihr Produkt im Detail

Das Siemens Industry Online Support Portal stellt Ihnen umfassende Informationen zur Verfügung
www.siemens.de/lowvoltage/produkt-support

- Technische Basisinformation – Kompaktleistungsschalter 3VA ([109766672](tel:109766672))

Die passenden Ausschreibungstexte finden Sie unter
www.siemens.de/lowvoltage/ausschreibungstexte

Um schnell und einfach auf Siemens Produkte umzustellen nutzen Sie unser Umschlüsseltool
www.siemens.de/umschlüsseltool

Siemens YouTube Channel

Unsere Video-Angebote

- Kompaktleistungsschalter 3VA (allgemein)
bit.ly/2xNxIFA

Alles für Ihre Bestellung

Einen Überblick über Ihre Produkte finden Sie in der Industry Mall

- Kompaktleistungsschalter sie.ag/2JLT32o

Direkte Weiterleitung auf die einzelnen Produkte in der Industry Mall durch Klicken auf die Artikel-Nr. im Katalog oder durch Eingabe dieser Webadresse inkl. Artikel-Nr.
www.siemens.com/product?Artikel-Nr.

Konfiguratoren

Genau der richtige Kompaktleistungsschalter für Ihre Anwendung

Der Konfigurator reduziert den Aufwand im Planungs- und Bestellprozess und ermöglicht individuelle Anpassungen. Konfigurieren Sie Ihren Kompaktleistungsschalter 3VA unter

www.siemens.de/lowvoltage/3va-konfigurator
www.siemens.de/lowvoltage/3va27-konfigurator

Für Ihren konfigurierten Kompaktleistungsschalter 3VA finden Sie zusätzlich

- 3D-Ansichten
- CAD-Daten
- Geräteschaltpläne
- Maßblätter

... finden Sie in unserem Online-Angebot

In Betrieb nehmen + Betreiben

Konfigurationssoftware

powerconfig

Das gemeinsame Inbetriebnahme- und Service-Tool für kommunikationsfähige Messgeräte und Leistungsschalter der SENTRON Familie.

www.siemens.de/powerconfig

Ihr Produkt im Detail

Das Siemens Industry Online Support Portal stellt Ihnen detaillierte technische Informationen zur Verfügung www.siemens.de/lowvoltage/produkt-support

- Betriebsanleitungen 3VA10 – 3VA25, 3VA27
- Kennlinien
- Zertifikate

Engineering-Daten für CAD- oder CAE-Systeme finden Sie im CAx-Download-Manager unter www.siemens.de/lowvoltage/cax

Handbücher

Handbücher zum Download finden Sie im Siemens Industry Online Support unter www.siemens.de/lowvoltage/handbuch

- Projektierungshandbuch Selektivität 3VA ([109743975](#))
- Systemhandbuch – Kommunikation 3VA IEC / UL ([98746267](#))
- Gerätehandbuch – Kompaktleistungsschalter 3VA mit IEC-Zertifikat ([90318775](#))
- Gerätehandbuch – Kompaktleistungsschalter 3VA27 & Offener Leistungsschalter 3WL10 ([109753821](#))
- Kommunikationshandbuch – Offener Leistungsschalter 3WL10 & Kompaktleistungsschalter 3VA27 ([109760220](#))

Schnellster Weg zu den Experten

In Deutschland: +49 (911) 895-7222

Die kompetente Fachberatung bei technischen Fragen mit einem breiten Spektrum an bedarfsgerechten Leistungen rund um unsere Produkte und Systeme.

Unterstützung bei technischen Fragen finden Sie unter www.siemens.de/lowvoltage/support-request

Wir bieten Ihnen ein umfassendes Spektrum an Serviceleistungen, bitte kontaktieren Sie Ihren lokalen Ansprechpartner unter www.siemens.de/lowvoltage/kontakt

Weitere Informationen zu Serviceleistungen finden Sie unter www.siemens.de/service-katalog

Training und Tutorials

Unser Schulungsangebot finden Sie unter www.siemens.de/sitrain-lowvoltage

- Schutztechnik in der Niederspannungs-Energieverteilung (WT-LVAPS)
- Kommunikation mit SENTRON-Komponenten (LV-COM)
- Projektierung und Auswahl von SENTRON-Leistungsschalter (LV-CBPROJ)

Technische Übersicht Kompaktleistungsschalter



Ihr schneller Weg zu unseren Online-Angeboten

Auf dieser Seite finden Sie umfangreiche Informationen und Links zu Kompaktleistungsschalter www.siemens.de/lowvoltage/produkt-support ([109767421](#))

Kompaktleistungsschalter für alle Einsatzbereiche

2



Kompaktleistungsschalter
3VA10 ...3VA15

Setzt Maßstäbe bei Standardanwendungen

Der Kompaktleistungsschalter 3VA1 ist für Ihre Standardanwendungen in Infrastruktur und industriellen Anlagen optimal geeignet. Er ist mit einem thermisch-magnetischen Auslöser ausgestattet und bietet zuverlässigen Schutz für Anlagen und Generatoren.

Mit seinen kompakten Abmessungen und einer Tiefe von nur 70 mm findet der Kompaktleistungsschalter 3VA1 selbst bei begrenzten Raumverhältnissen Platz. Durch sein Kappenmaß von 45 mm eignet er sich bis 250 A auch ideal für den Einsatz in Installationsverteilern.

Besondere Merkmale

- Kompakte Bauform
- AC/DC-Anwendungen
- Kein Derating bis +50 °C
- Optimierte für Installationsverteiler (45 mm Kappenmaß)
- Durchgängige Zubehör-Plattform
- 1-, 2-, 3- oder 4-polige Ausführung

Stark bei anspruchsvollen Anwendungen

Meistern Sie spielend Ihre technisch anspruchsvollen Projekte im industriellen Bereich und in der Infrastruktur:

Der Kompaktleistungsschalter 3VA2 zeigt hier seine besonderen Stärken. Er punktet mit hohem Schaltvermögen, verschiedenen elektronischen Überstromauslösern (ETUs), sehr guten Selektivitätseigenschaften und vielen weiteren Funktionalitäten.

Besondere Merkmale

- Sehr gutes, selektives Schutzverhalten
- AC-Anwendungen
- Kein Derating bis +50 °C
- Integrierte Messfunktion
- Anbindung an ein Kommunikationssystem
- Leistungsbereich von 25 ... 1000 A



Kompaktleistungsschalter
3VA20 ...3VA25

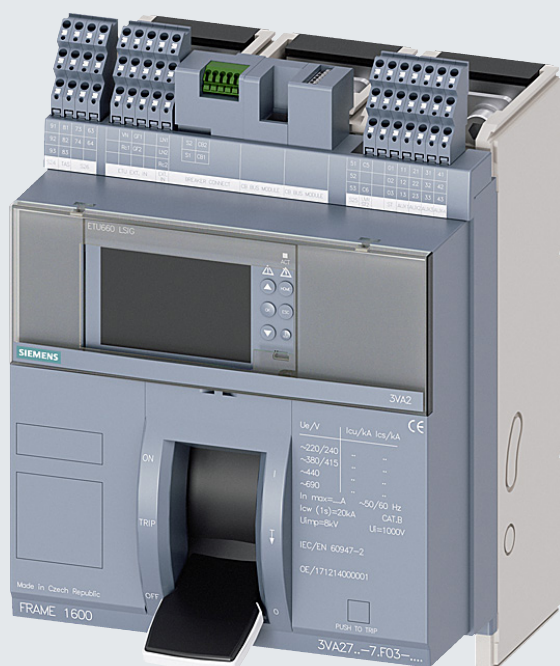

Kompaktleistungsschalter 3VA27

Der Kompaktleistungsschalter 3VA27 übernimmt, je nach Applikation, den Anlagen-/Motor- und Starterschutz innerhalb der Niederspannungsenergieverteilung und rundet mit einem Nennstrom von 1.600 A das IEC-Portfolio nach oben hin ab.

Besondere Merkmale

- Wahlmöglichkeit zwischen zwei elektronischen Überstromauslöser-Baureihen mit mehreren Ausstattungsvarianten
- Variable und vielseitige Anschluss technik
- Anbindung an ein Kommunikationssystem
- Als Plattformschalter mit dem ACB 3WL10 vielseitig einsetzbar mit umfangreichem, gemeinsamem Zubehör
- Leistungsbereich von 800 ... 1600 A

Grundgeräte und Zubehör

2



Schutzfunktion	3VA10	3VA11	3VA12	3VA13	3VA14	3VA15 new
Baugröße	100 A	160 A	250 A	400 A	630 A	1000 A
Lasttrennschalter						
ohne Schutz	–	■	■	■	■	–
Thermisch-magnetisch						
Anlagenschutz	■	■	■	■	■	■
Starterschutz	–	■	■	■	■	■
Elektronisch						
Anlagenschutz	–	–	–	–	–	–
Anlagen- und Generatorschutz	–	–	–	–	–	–
Anlagen- und Generatorschutz, mit Display	–	–	–	–	–	–
Anlagen- und Generatorschutz, mit Display, mit Messfunktion	–	–	–	–	–	–
Motorschutz	–	–	–	–	–	–
Motorschutz, mit Display	–	–	–	–	–	–
Motorschutz, mit Display, mit Messfunktion	–	–	–	–	–	–
Starterschutz	–	–	–	–	–	–

Zubehör

Baugröße	100 A	160 A	250 A	400 A	630 A	1000 A
Zubehör						
Hilfs- und Meldeschalter	■	■	■	■	■	■
Hilfsauslöser	■	■	■	■	■	■
Anschlusstechnik	■	■	■	■	■	■
Stecktechnik	–	■	■	■	■	–
Einschubtechnik	–	–	■	■	■	–
Frontdrehantrieb	■	■	■	■	■	■
Türkupplungs-Drehantrieb	■	■	■	■	■	■
Seitenwand-Drehantrieb	■	■	■	■	■	–
Motorantrieb MO310 (Montage seitlich)	–	■	–	–	–	–
Motorantrieb MO320 (Montage vorne)	–	■	■	■	■	–
Motorantrieb mit Federkraftspeicher SEO520	–	–	–	–	–	–
Motorantrieb (MO) integrierbar	–	–	–	–	–	–
Abschließ- und Verriegelungstechnik	■	■	■	■	■	■
Differenzstromschutzgerät (Montage seitlich)	–	■	■	–	–	–
Differenzstromschutzgerät (Montage unten)	–	■	■	–	–	–
Kommunikationsanbindung	–	–	–	–	–	–
EFB300	–	–	–	–	–	–
TD300, TD400 und TD500	–	–	–	–	–	–
Blendrahmen	■	■	■	■	■	■
DIN-Hutschieneadapter	■	■	–	–	–	–
Sammelschieneadapter	■	■	■	■	■	–

Grundgeräte 3VA1 bis 1000 A

Technische Daten

2



			3VA10	3VA11	3VA11						
Elektrische Kenndaten gemäß IEC 60947-2											
Polzahl			3-/4-polig	1-polig	2-polig						
Baugröße			100 A	160 A	160 A						
Bemessungsbetriebsstrom I_n bei 50 °C Umgebungstemperatur			16 ... 100 A	16 ... 160 A	16 ... 160 A						
Bemessungsbetriebsspannung U_n AC 50/60 Hz			690 V	415 V	415 V						
Bemessungsisolationsspannung U_i			800 V	500 V	500 V						
Bemessungsstoßspannungsfestigkeit U_{imp}			8 kV	8 kV	8 kV						
Einsatz in IT-Netzen			■	■	■						
Frequenz			0 ... 400 Hz	0 ... 400 Hz	0 ... 400 Hz						
Schaltvermögen			B	N	S	N	S	M	N	S	M
Bemessungsgrenzkurzschlussausschaltvermögen I_{cu}											
AC 50/60 Hz	220 ... 240 V	kA	25	36	55	25	36	55	36	55	85
	380 ... 415 V	kA	16	25	36	5	6	6	25	36	55
	440 V	kA	8	16	25	–	–	–	–	–	–
	500 V	kA	5	5	7	–	–	–	–	–	–
	690 V	kA	5	5	7	–	–	–	–	–	–
DC	125 V (1 Schaltpol)	kA	–	–	–	16	25	30	16	25	30
	250 V (2 Schaltpole)	kA	25	36	55	–	–	–	36	55	85
	500 V (3 Schaltpole)	kA	25	36	55	–	–	–	–	–	–
	600 V (4 Schaltpole)	kA	8	16	25	–	–	–	–	–	–
Bemessungsbetriebskurzschlussausschaltvermögen I_{cs}											
AC 50/60 Hz	220 ... 240 V	kA	25	36	55	25	35	55	36	55	85
	380 ... 415 V	kA	16	25	36	5	6	6	25	36	55
	440 V	kA	8	16	25	–	–	–	–	–	–
	500 V	kA	5	5	5	–	–	–	–	–	–
	690 V	kA	5	5	5	–	–	–	–	–	–
DC	125 V (1 Schaltpol)	kA	–	–	–	16	25	30	16	25	30
	250 V (2 Schaltpole)	kA	25	36	55	–	–	–	36	55	85
	500 V (3 Schaltpole)	kA	25	36	55	–	–	–	–	–	–
	600 V (4 Schaltpole)	kA	8	16	25	–	–	–	–	–	–
Abmessungen											
	A	mm	76,2 (3P) 101,6 (4P)			25,4			50,8		
	B	mm	130			130			130		
	C	mm	70			70			70		
	D	mm	88			88			88		

■ verfügbar

– nicht verfügbar bzw. nicht vorhanden

* auf Anfrage



3VA11				3VA12				3VA13				3VA14				3VA15 new			
3-/4-polig				3-/4-polig				3-/4-polig				3-/4-polig				3-/4-polig			
160 A				250 A				400 A				630 A				1000 A			
16 ... 160 A				160 ... 250 A				320 ... 400 A				500 ... 630 A				630 ... 1000 A			
690 V				690 V				690 V				690 V				690 V			
800 V				800 V				800 V				800 V				800 V			
8 kV				8 kV				8 kV				8 kV				8 kV			
■				■				■				■				■			
0 ... 400 Hz				0 ... 400 Hz				0 ... 400 Hz				0 ... 400 Hz				0 ... 400 Hz			
N	S	M	H	S	M	H	S	M	H	C	S	M	H	C	M	H	C		
36	55	85	100	55	85	100	55	85	100	200	55	85	100	200	85	110	200		
25	36	55	70	36	55	70	36	55	70	110	36	55	70	110	55	85	110		
16	25	36	55	25	36	36	*	*	*	*	*	*	*	*	*	*			
7	7	10	10	10	15	15	25	36	55	70	25	36	55	70	36	55	70		
7	7	10	10	7	10	10	7	7	10	10	7	7	10	10	25	35	35		
–	–	–	–	–	–	–	–	–	–	–	–	–	–	–	–	–			
36	55	85	100	55	85	100	8	16	25	25	8	16	25	25	–	–	–		
36	55	85	100	55	85	100	8	16	25	25	8	16	25	25	–	–	–		
16	25	36	55	25	36	55	8	16	25	25	8	16	25	25	–	–	–		
36	55	85	100	55	85	100	55	85	100	200	55	85	100	200	85	110	150		
25	36	55	70	36	55	70	36	55	70	110	36	55	70	110	55	85	110		
16	25	36	40	25	36	36	*	*	*	*	*	*	*	*	*	*			
5	5	5	5	10	10	10	25	36	55	70	25	36	55	70	36	55	65		
5	5	5	5	5	5	5	5	5	6	6	5	5	6	6	19	19	19		
–	–	–	–	–	–	–	–	–	–	–	–	–	–	–	–	–			
36	55	85	100	55	85	100	8	16	25	25	8	16	25	25	–	–	–		
36	55	85	100	55	85	100	8	16	25	25	8	16	25	25	–	–	–		
16	25	36	55	25	36	55	8	16	25	25	8	16	25	25	–	–	–		
76,2 (3P) 101,6 (4P)				105 (3P) 140 (4P)				138 (3P) 184 (4P)				138 (3P) 184 (4P)				210 (3P) 280 (4P)			
130				158				248				248				320			
70				70				110				110				120			
88				88				137				137				253			

Grundgeräte 3VA1 bis 1000 A

Anwendung

2



3VA10

3VA11

3VA11

Elektrische Kenndaten gemäß IEC 60947-2

	3VA10	3VA11	3VA11
Polzahl	3-/4-polig	1-polig	2-polig
Baugröße	100 A	160 A	160 A
Bemessungsbetriebsstrom I_n bei 50 °C Umgebungstemperatur	16 ... 100 A	16 ... 160 A	16 ... 160 A

Kompaktleistungsschalter 3VA1 für Anlagenschutz, Standardanwendungen (IEC 60947-2)

Lebensdauer (Schaltspiele)

		3VA10	3VA11	3VA11
mechanisch (Schließer – Öffner)		20000	20000	20000
elektrisch	380 ... 415 V I_n	9000	9000	9000
	$I_n/2$	15000	15000	15000
	690 V	6300	6300	6300

Überstromauslöser

TM	Typ	3VA10	3VA11	3VA11
TM210	FTFM	■	■	■
TM220	ATFM	–	–	–
TM240	ATAM	–	–	–

Kompaktleistungsschalter 3VA1 für Starterschutz (Normen und Bestimmungen IEC 60947-4-1 nach AC-1)

	A	3VA10	3VA11	3VA11
Bemessungsbetriebsstrom I_n bei 50 °C Umgebungstemperatur	A	–	–	–
Lebensdauer (Schaltspiele)				
mechanisch (Schließer – Öffner)		–	–	–
elektrisch	380 ... 415 V	–	–	–

Überstromauslöser

TM	Typ	3VA10	3VA11	3VA11
TM120M	AM	–	–	–

Lasttrennschalter (IEC 60947-3)

Elektrische Kenndaten gemäß IEC 60947-3

	A	3VA10	3VA11	3VA11
Bemessungsdauerstrom I_u bei 50 °C Umgebungstemperatur	A	–	–	–
Bemessungsbetriebsspannung U_e AC 50/60 Hz	V	–	–	–
Bemessungsbetriebsspannung U_e DC	V	–	–	–
Bedingter Bemessungskurzschlussstrom I_q mit vorgeordnetem Leistungsschalter 3VA1	kA	–	–	–
Zulässiger Bemessungskurzzeitstrom I_{cw} (1 s)	kA	–	–	–

■ verfügbar – nicht verfügbar bzw. nicht vorhanden * auf Anfrage

**3VA11****3VA12****3VA13****3VA14****3VA15 new**

3VA11	3VA12	3VA13	3VA14	3VA15 new
3-/4-polig	3-/4-polig	3-/4-polig	3-/4-polig	3-/4-polig
160 A	250 A	400 A	630 A	1000 A
16 ... 160 A	160 ... 250 A	320 ... 400 A	500 ... 630 A	630 ... 1000 A
20000	20000	15000	15000	10000
9000	8000	6000	4000	5000
15000	14000	12000	8000	*
6300	5400	4200	2800	*
■	–	–	–	–
■	–	–	–	–
■	■	■	■	■
32 ... 125	160, 200	250	400 ... 500	630 ... 800
20000	20000	15000	15000	10000
8000	8000	6000	4000	4000
■	■	■	■	■
63 ... 160	250	400	630 (3P), 500 (4P)	–
690	690	690	690	–
500 (3P), 600 (4P)	500 (3P), 600 (4P)	500 (3P), 600 (4P)	500 (3P), 600 (4P)	–
70 bei 415 V	70 bei 415 V	*	*	–
2	3	4,8	7,6 (3P), 6 (4P)	–

Grundgeräte 3VA2 bis 1600 A

Technische Daten

2



3VA20

3VA21

Elektrische Kenndaten gemäß IEC 60947-2

Polzahl	3-/4-polig	3-/4-polig
Baugröße	100 A	160 A
Bemessungsbetriebsstrom I_n bei 50 °C Umgebungstemperatur	25 ... 100 A	25 ... 160 A
Bemessungsbetriebsspannung U_n AC 50/60 Hz	690 V	690 V
Bemessungsisolationsspannung U_i	800 V	800 V
Bemessungsstoßspannungsfestigkeit U_{imp}	8 kV	8 kV
Einsatz in IT-Netzen	■	■
Frequenz	50/60 Hz	50/60 Hz

Schaltvermögen

		M	H	C	L	M	H	C	L	
Bemessungsgrenzkurzschlussausschaltvermögen I_{cu}										
AC 50/60 Hz	220 ... 240 V	A	85	110	150	200	85	110	150	200
	380 ... 415 V	A	55	85	110	150	55	85	110	150
	440 V	A	55	85	110	150	55	85	110	150
	500 V	A	36	55	85	100	36	55	85	100
	690 V	A	2	2	2	25	2,5	2,5	2,5	25
DC	125 V (1 Schaltpol)	A	–	–	–	–	–	–	–	–
	250 V (2 Schaltpole)	A	–	–	–	–	–	–	–	–
	500 V (3 Schaltpole)	A	–	–	–	–	–	–	–	–
	600 V (4 Schaltpole)	A	–	–	–	–	–	–	–	–

Bemessungsbetriebskurzschlussausschaltvermögen I_{cs}

AC 50/60 Hz	220 ... 240 V	A	85	110	150	200	85	110	150	200
	380 ... 415 V	A	55	85	110	150	55	85	110	150
	440 V	A	55	85	110	150	55	85	110	150
	500 V	A	36	55	85	100	36	55	85	100
	690 V	A	2	2	2	18	2,5	2,5	2,5	18
DC	125 V (1 Schaltpol)	A	–	–	–	–	–	–	–	–
	250 V (2 Schaltpole)	A	–	–	–	–	–	–	–	–
	500 V (3 Schaltpole)	A	–	–	–	–	–	–	–	–
	600 V (4 Schaltpole)	A	–	–	–	–	–	–	–	–

Abmessungen

		105 (3P) 140 (4P)	105 (3P) 140 (4P)
A	mm	105 (3P) 140 (4P)	105 (3P) 140 (4P)
B	mm	181	181
C	mm	86	86
D	mm	107	107

■ verfügbar – nicht verfügbar bzw. nicht vorhanden * auf Anfrage



3VA22				3VA23				3VA24				3VA25			3VA27		
3-/4-polig 250 A 160 ... 250 A 690 V 800 V 8 kV ■ 50/60 Hz				3-/4-polig 400 A 250 ... 400 A 690 V 800 V 8 kV ■ 50/60 Hz				3-/4-polig 630 A 400 ... 630 A 690 V 800 V 8 kV ■ 50/60 Hz				3-/4-polig 1000 A 630 ... 1000 A 690 V 800 V 8 kV ■ 50/60 Hz			3-/4-polig 1600 A 800 ... 1600 A 690 V 1000 V 8 kV ■ 50/60 Hz		
M	H	C	L	M	H	C	L	M	H	C	L	M	H	C	M	H	C
85	110	150	200	85	110	150	*	85	110	150	*	85	110	200	100	150	200
55	85	110	150	55	85	110	*	55	85	110	*	55	85	110	55	85	110
55	85	110	150	55	85	110	*	55	85	110	*	*	*	*	55	85	100
36	55	85	100	36	55	85	*	36	55	85	*	36	55	85	36	55	85
3	3	3	25	5	5	5	*	6	6	6	*	25	35	35	25	36	50
-	-	-	-	-	-	-	-	-	-	-	-	-	-	-	-	-	-
-	-	-	-	-	-	-	-	-	-	-	-	-	-	-	-	-	-
-	-	-	-	-	-	-	-	-	-	-	-	-	-	-	-	-	-
-	-	-	-	-	-	-	-	-	-	-	-	-	-	-	-	-	-
85	110	150	200	85	110	150	*	85	110	150	*	85	110	150	100	150	200
55	85	110	150	55	85	110	*	55	85	110	*	55	85	110	55	85	110
55	85	110	150	55	85	110	*	55	85	110	*	*	*	*	55	85	100
36	55	85	100	36	55	65	*	36	55	85	*	36	55	65	36	55	63
3	3	3	18	5	5	5	*	6	6	6	*	19	19	19	25	36	36
-	-	-	-	-	-	-	-	-	-	-	-	-	-	-	-	-	-
-	-	-	-	-	-	-	-	-	-	-	-	-	-	-	-	-	-
-	-	-	-	-	-	-	-	-	-	-	-	-	-	-	-	-	-
-	-	-	-	-	-	-	-	-	-	-	-	-	-	-	-	-	-
105 (3P) 140 (4P)				138 (3P) 184 (4P)				138 (3P) 184 (4P)				210 (3P) 280 (4P)			210 (3P) 280 (4P)		
181				248				248				320			291		
86				110				110				120			171 (Kipphebelantrieb) 183 (Federspeicherantrieb)		
107				137				137				253			225		

Grundgeräte 3VA2 bis 1600 A

Anwendung

2



3VA20

3VA21

Elektrische Kenndaten gemäß IEC 60947-2

	3VA20	3VA21
Polzahl	3-/4-polig	3-/4-polig
Baugröße	100 A	160 A
Bemessungsbetriebsstrom I_n bei 50 °C Umgebungstemperatur	25 ... 100 A	25 ... 160 A

Lebensdauer (Schaltspiele)

			3VA20	3VA21
mechanisch (Schließer – Öffner)			25000	25000
elektrisch	380 ... 415 V	I_n	15000	14000
		$I_n/2$	20000	20000
	690 V		10500	9800

Überstromauslöser

Modell	Typ	3VA20	3VA21
ETU320	LI	■	■
ETU330	LIG	■	■
ETU340	ELISA LI	–	■
ETU350	LSI	■	■
ETU550/ETU850	LSI	■	■
ETU560/ETU860	LSIG	■	■
ETU650	LSI	–	–
ETU360	LSIG	–	–
ETU660	LSIG	–	–

Kompaktleistungsschalter 3VA2 für Motorschutz/Starterschutz (Normen und Bestimmungen IEC 60947-4-1 nach AC-1)

	3VA20	3VA21
Bemessungsbetriebsstrom I_n bei 50 °C Umgebungstemperatur	–	25 ... 100 A

Lebensdauer (Schaltspiele)

			3VA20	3VA21
mechanisch (Schließer – Öffner)			–	25000
elektrisch	380 ... 415 V		–	14000

Überstromauslöser









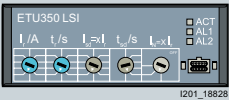

Modell	Typ	3VA20	3VA21
ETU310M	I	–	■
ETU350M	LSI	–	■
ETU550M	LSI	–	■
ETU860M	LSIG	–	■
ETU320	LI	–	–
ETU350	LSI	–	–
ETU360	LSIG	–	–
ETU650	LSIG	–	–
ETU660	LSIG	–	–



3VA22	3VA23	3VA24	3VA25	3VA27
3-/4-polig 250 A 160 ... 250 A	3-/4-polig 400 A 250 ... 400 A	3-/4-polig 630 A 400 ... 630 A	3-/4-polig 1000 A 630 ... 1000 A	3-/4-polig 160 A 800 ... 1600 A
25000 12000 17000 8400	20000 6000 12000 4200	20000 4000 8000 2800	10000 5000 – 1000	10000 2000 – –
■ ■ ■ ■ ■ – – –	■ ■ ■ ■ ■ – – –	■ ■ ■ ■ ■ – – –	■ ■ ■ ■ ■ – – –	■ – – ■ – ■ ■ ■
160 ... 200 A	250 A	400 ... 500 A	630 ... 800 A	800 ... 1600 A
25000 12000	20000 6000	15000 4000	10000 4000	10000 2000
■ ■ ■ ■ – – – – –	■ ■ ■ ■ – – – – –	■ ■ ■ ■ – – – – –	– ■ ■ ■ – – – – –	– – – – ■ ■ ■ ■ ■

Überstromauslöser

Schutzsystem für Kompaktleistungsschalter 3VA bis 1000 A

Überstromauslöser	Thermisch-magnetisch	Elektronisch	Elektronisch mit Display	Elektronisch mit Display und Messfunktion
	 TM240 I/A I/A I201_19035	 ETU350 LSI I/A t/s I _∞ =I t _∞ /s I _∞ ×I I201_18828	 ETU550M LSI ACT COM AL1 AL2 ESC OK I201_19701	 ETU860M LSI ACT COM AL1 AL2 ESC OK I201_18484
	TM 2er-Reihe	ETU 3er-Reihe	ETU 5er-Reihe	ETU 8er-Reihe
Schutzaufgabe				
Anlagenschutz	TM210, TM220, TM240	ETU320, ETU330, ETU340, ETU350	ETU550, ETU560	ETU850, ETU860
Starterschutz	TM120M	ETU310M	–	–
Motorschutz	–	ETU350M	ETU550M	ETU860M
Integrierte Funktionen				
Parametrieren	Einstellen und Ablesen der Parameter • in A	Einstellen und Ablesen der Parameter • in A und s	Einstellen und Ablesen der Parameter • über Display und Kommunikation • Feineinstellung der Parameter • Ablesen der Messwerte	Einstellen und Ablesen der Parameter • über Display und Kommunikation • Feineinstellung der Parameter • Ablesen der Messwerte
Statusanzeige	–	Anzeige des ETU-Status über LEDs	Anzeige des ETU-Status über LEDs	Anzeige des ETU-Status über LEDs
Schnittstelle	–	Schnittstelle für Prüfgeräte	Schnittstelle für Prüfgeräte	Schnittstelle für Prüfgeräte
Messfunktion	–	–	–	Messfunktion integriert
Optionale Erweiterungen				
24-V-Modul	–	–	 24-V-Modul zur dauerhaften Energieversorgung (auch ohne Primärstrom durch den Kompaktleistungsschalter)	 24-V-Modul zur dauerhaften Energieversorgung (auch ohne Primärstrom durch den Kompaktleistungsschalter)
Externes Erweiterungsmodul	–	 Externes Erweiterungsmodul EFB300 zum Anschluss an die ETU	 Externes Erweiterungsmodul EFB300 zum Anschluss an die ETU	 Externes Erweiterungsmodul EFB300 zum Anschluss an die ETU
Kommunikationsmodul	–	–	 Kommunikationsmodul COM060	 Kommunikationsmodul COM060
Datenkonzentrator	–	–	 Datenkonzentrator COM800/COM100 mit Schnittstelle zu • PROFIBUS • PROFINET • Modbus RTU • Ethernet (Modbus TCP)	 Datenkonzentrator COM800/COM100 mit Schnittstelle zu • PROFIBUS • PROFINET • Modbus RTU • Ethernet (Modbus TCP)
Externes Display	–	–	 Externes Display DSP800 zum Einbau in die Schaltschranktür	 Externes Display DSP800 zum Einbau in die Schaltschranktür
Prüfgerät	–	 Prüfgerät TD300/TD400/TD500	 Prüfgerät TD300/TD400/TD500	 Prüfgerät TD300/TD400/TD500

2

Schutzfunktionen des 3VA1 mit thermisch-magnetischem Überstromauslöser

	TM120M AM	TM210 FTFM	TM220 ATFM	TM240 ATAM
Schutz				
Starterschutz	■	–	–	–
Anlagenschutz	–	■	■	■
Ausführung verfügbar mit				
1-poligem und 2-poligem Schalter	–	■	–	–
3-poligem Schalter	■	■	■	■
4-poligem Schalter	–	■	■	■
Verfügbare Schutzparameter				
I_r einstellbar	–	–	■	■
I_i einstellbar	■	–	–	■
I_r fest eingestellt	–	■	–	–
I_i fest eingestellt	–	■	■	–
I_N ¹⁾	–	■	■	■

¹⁾ 3VA10 nur ohne N-Schutz
 3VA11, 3VA12, 3VA13, 3VA14 ohne, 50 % oder 100 % N-Schutz
 50 % N-Schutz ab $I_N \geq 100$ A

Schutzfunktionen des 3VA2 mit elektronischem Überstromauslöser

	ETU310M I	ETU320 LI	ETU330 LIG	ETU340 ELISA®	ETU350 LSI	ETU350M LSI	ETU550 LSI	ETU550M LSI	ETU560 LSIG	ETU850 LSI	ETU860 LSIG	ETU860M LSIG
Schutz												
Starterschutz	■	–	–	–	–	–	–	–	–	–	–	–
Motorschutz	–	–	–	–	–	■	–	■	–	–	–	■
Anlagenschutz	–	■	■	■	■	–	■	–	■	■	■	–
Generatorschutz	–	■	■	–	■	–	■	–	■	■	■	–
Ausführung verfügbar mit												
3-polig ohne externen Neutralleiterwandler	■	■	■	■	■	■	–	■	–	–	–	■
3-polig mit externem Neutralleiterwandler	–	–	–	–	–	–	■	–	■	■	■	–
4-polig mit geschätztem Neutralleiterwandler	–	■	■	■	■	–	■	–	■	■	■	–
Verfügbare Schutzparameter												
Kennlinie im L-Bereich	I^2t	I^2t	I^2t	I^4t	I^2t	I^2t	I^2t	I^2t	I^2t	I^2t	I^2t	I^2t
I_r	–	■	■	■	■	■	■	■	■	■	■	■
t_r bei $6 \times I_r$	–	■	■	–	■	–	■	–	■	■	■	–
t_c	–	–	–	–	–	■	–	■	–	–	–	■
t_p	–	–	–	–	–	–	–	■	–	–	–	■
Thermisches Gedächtnis	■	■	■	■	■	■	■	■	■	■	■	■
Thermisches Gedächtnis ein-/ausschaltbar	–	–	–	–	–	–	■	–	■	■	■	–
I_{sd}	–	–	–	–	■	■	■	■	■	■	■	■
t_{sd} bei $8 \times I_r$	–	–	–	–	■	■	■	■	■	■	■	■
Kennlinie im S-Bereich: I^2t_{sd}	–	–	–	–	■	–	■	–	■	■	■	–
Kennlinie im S-Bereich: umschaltbar I^2t_{sd} / t_{sd}	–	–	–	–	–	–	■	–	■	■	■	–
I_i	■	■	■	■	■	■	■	■	■	■	■	■
I_N ¹⁾	–	■	■	■	■	–	■	–	■	■	■	–
I_g	–	–	■	–	–	–	–	■	■	–	■	■
t_g bei $2 \times I_g$	–	–	■	–	–	–	–	■	■	–	■	■
Kennlinie im G-Bereich: I^2t_g	–	–	■	–	–	–	–	■	■	–	■	■
Kennlinie im G-Bereich: umschaltbar I^2t_g / t_g	–	–	■	–	–	–	–	■	■	–	■	■
Alarmfunktion Erdschluss	–	–	–	–	–	–	–	■	■	–	■	■
Blockierschutz	–	–	–	–	–	–	–	–	–	–	–	■
ZSI in Verbindung mit einem externen Erweiterungsmodul EFB	–	■	■	■	■	■	■	■	■	■	■	■

¹⁾ verfügbar in der Ausführung mit externem Stromwandler für N-Leiter oder 4-poligem Schalter

Highlights Online-Konfiguratoren

siemens.de/lowvoltage/konfiguratoren

Suchfunktion mit globaler Direkteingabe

Sucht nach bestimmten Begriffen und springt ja nach MLFB auf Basis der Eingabe in den richtigen Konfigurator



2

Produktliste speichert mehrere Konfigurationen und kann sie gesammelt an den Warenkorb übergeben

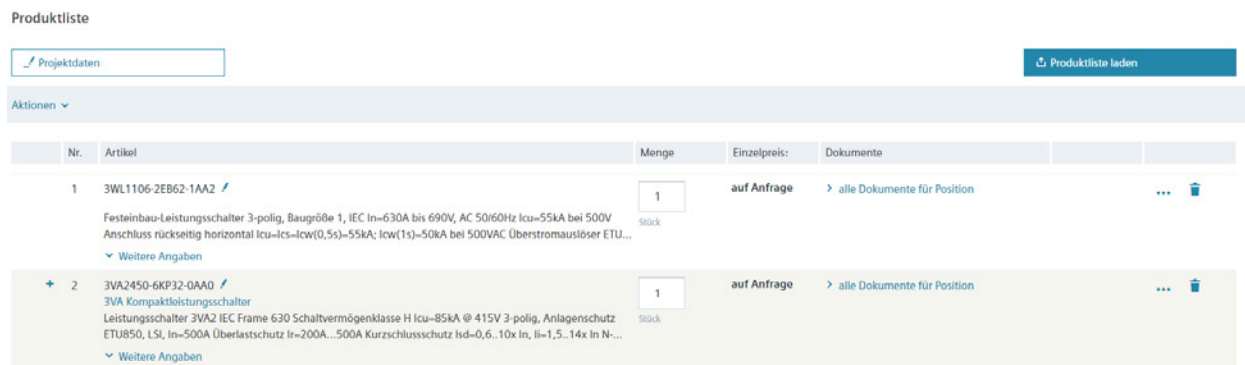

Wiederaufrufen von abgeschlossenen Konfigurationen zum Weiterkonfigurieren oder Ändern

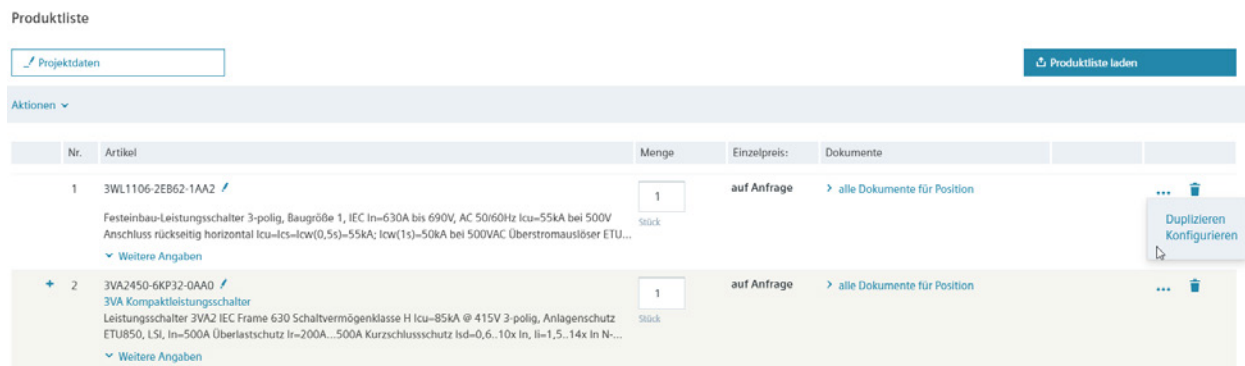

Responsive Design



www.siemens.de/lowvoltage/3va-konfigurator und
www.siemens.de/lowvoltage/3va27-konfigurator

Visualisierung des intern verbaubaren Zubehörs (Steckplatzbelegung)

Die Konfiguration ist vollständig, das Bestellen ist jetzt möglich.

Grundkonfiguration | Auslöser | Einbauart | Hauptleiteranschluss | Hilfsauslöser/-schalter | Anbaubares Zubehör | Ergebnis | 2019_04/07

Montageoption
 Selbstmontage

Hilfsauslöser
 Spannungsauslöser links (STL) 110-127 V AC 50/60 Hz DC
 Spannungsauslöser links (STL EI) keiner
 Unterspannungsauslöser (UNVR) keiner
 Universalauslöser (UNI) keiner

Steckplatzbelegung

Hilfs- / Alarmschalter (Wechslerkontakte)
 Hilfschalter Typ HP
 ALIX Hilfschalter
 LCS Voreilender Hilfschalter
 Hilfschalter Typ HQ
 ALIX Hilfschalter
 ALIX Hilfschalter, elektroniktauglich
 LCS Voreilender Hilfschalter
 LCS Voreilender Hilfschalter, elektroniktauglich
 Alarmschalter Typ HP
 TAS Alarmschalter
 Alarmschalter Typ HQ
 TAS Alarmschalter
 TAS Alarmschalter, elektroniktauglich
 EAS Schutzauslösung-Meldescharter
 EAS Schutzauslösung-Meldescharter, elektroniktauglich

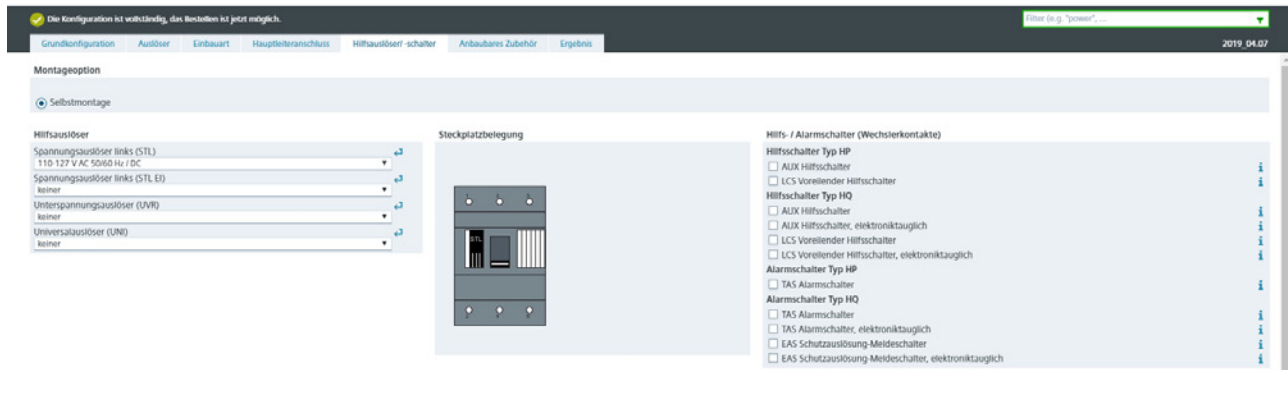

2

Herunterladen der einzelnen edz-Dateien für 3VA

Die Konfiguration ist vollständig, das Bestellen ist jetzt möglich.

Grundkonfiguration | Auslöser | Einbauart | Hauptleiteranschluss | Hilfsauslöser/-schalter | Anbaubares Zubehör | Ergebnis | CAD/CAE | 2019_04/07

Auswahl
 Assembly drawing
 3VA Kompaktleistungsschalter
 Kommunikation
 Hauptleiteranschluss
 Hauptleiteranschlusszubehör
 Hauptleiteranschlusszubehör
 Aufbauart
 Hilfsauslöser/-schalter
 Anbaubares Zubehör

Vorschau
 Drahtgitteransicht | Geräteschaltplan IEC | Maßblatt | 3D Ansicht |
 Flächenansicht

Download - alle CAD-Formate
 Ansicht Flächenansicht
 Ansichtsoption Dimension
 Dateityp Bitmap (*.bmp)
 Generierung starten

Download - alle Dokumente
 Dokumenten Dialog öffnen

Dokumentation und Reporting
 Sprachwahl für das Datenblatt deutsch
 Download-Auswahl von Dokumententypen
 Datenblätter (PDF)
 EPLAN Makros (EDZ)
 Auswahl Download-Format
 Alle in einer ZIP-Datei
 Generierung starten

Einzeldokumente
 3VA Kompaktleistungsschalter (3VA1465-6FF42-0AA0)
 Datenblatt (PDF)
 EPLAN Makro (EDZ)

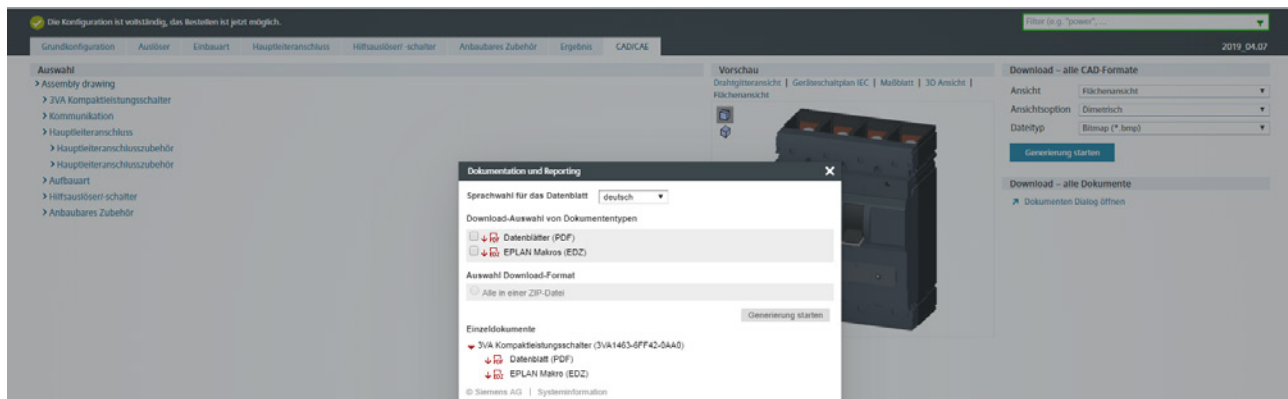

Automatische Generierung des 3D-Modells, der 2D-Maßzeichnung und des Geräteschaltplans nach IEC

Die Konfiguration ist vollständig, das Bestellen ist jetzt möglich.

Grundkonfiguration | Auslöser | Einbauart | Hauptleiteranschluss | Hilfsauslöser/-schalter | Anbaubares Zubehör | Ergebnis | CAD/CAE | 2019_04/07

Auswahl
 Assembly drawing
 3VA Kompaktleistungsschalter
 Kommunikation
 Hauptleiteranschluss
 Hauptleiteranschlusszubehör
 Hauptleiteranschlusszubehör
 Aufbauart
 Hilfsauslöser/-schalter
 Anbaubares Zubehör

Vorschau
 Drahtgitteransicht | Geräteschaltplan IEC | Maßblatt | 3D Ansicht |
 Flächenansicht

Download - alle CAD-Formate
 Ansicht Flächenansicht
 Ansichtsoption Dimension
 Dateityp Bitmap (*.bmp)
 Generierung starten

Download - alle Dokumente
 Dokumenten Dialog öffnen

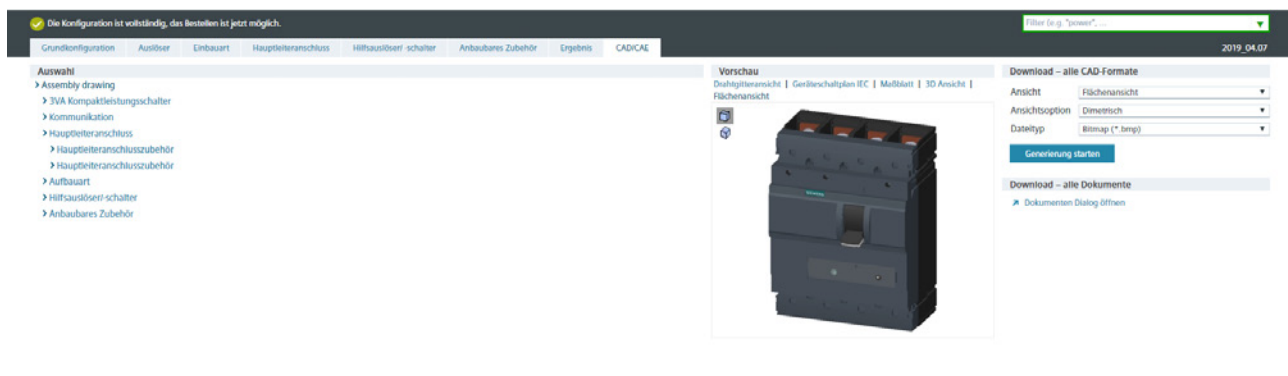

Systemübersicht

Für eine vollständige und verifizierte Konfiguration Ihres Kompaktleistungsschalters nutzen Sie bitte unseren Online-Konfigurator unter www.siemens.de/lowvoltage/3va-konfigurator

2

Grundgeräte



3VA1 für Standard-Applikationen

3VA2 für Selektive Applikationen

Auslöser



Thermisch-magnetischer Auslöser (TMTU)



Elektronischer Auslöser (ETU)



Elektronischer Auslöser (ETU) mit Display und optional mit Messfunktion

Zubehör Auslöser



24-V-Modul

Kommunikationsmodul

Datenkonzentrator

Externes Display

Prüfgerät

Einbauart



Festeinbau

Einschubeinheit, Komplettbausatz

Steckeinheit, Komplettbausatz

Additives Zubehör



Hilfsstromsteckleiste

Türdurchführung

Positionsmeldeschalter

Zylinderschloss-Adapter

Kurbel

Hauptleiteranschluss



Anschlussverlängerung

Anschlussverbreiterung

Rundleiteranschlussklemme

Rahmenklemme

Flächanschluss

Zubehör Bereich Anschluss



Isolationszubehör

Hilfsauslöser / -schalter



Spannungsauslöser



Universal-auslöser



Unterspannungsauslöser



Hilfsschalter



Ausgelöst-meldeswitcher



Voreilender Hilfsschalter LCS



Schutzauslösung-Meldeswitcher EAS



Kurzschluss-Meldeswitcher SAS

Anbaubares Zubehör



Manueller Antrieb



Motorantrieb



Differenzstromschutzgerät

Weiteres Zubehör zum Schalter



Blendrahmen



Adapter für DIN-Schienen

Mechanische Verriegelungen



Abschließvorrichtung

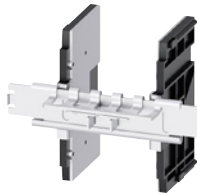

Kipphebelverriegelung



Verriegelung mit Stange



Kipphebelverriegelung mit Bowdenzug



Zylinderschloss

Struktur der Artikelnummern

Grundkonfiguration

Für eine vollständige und verifizierte Konfiguration Ihres Kompaktleistungsschalters nutzen Sie bitte unseren Online-Konfigurator unter www.siemens.de/lowvoltage/3va-konfigurator

		3VA	4	5	6	7	8	9	10	11	12	-	OAA0		
Überstromauslöser	Thermisch-magnetisch						1								
	Elektronisch						2								
Baugröße	100 A						0								
	160 A						1								
	250 A						2								
	400 A						3								
	630 A						4								
	1000 A						5								
		3VA10	3VA11	3VA12	3VA13	3VA14	3VA15	3VA20	3VA21	3VA22	3VA23	3VA24	3VA25		
Einstellstrom der stromabhängig verzögerten Überlastauslöser	8 A	-	■	-	-	-	-	-	-	-	-	-	-	0	8
	12,5 A	-	■	-	-	-	-	-	-	-	-	-	-	9	2
	16 A	■	■	-	-	-	-	-	-	-	-	-	-	9	6
	20 A	■	■	-	-	-	-	-	-	-	-	-	-	2	0
	25 A	■	■	-	-	-	■	■	-	-	-	-	-	2	5
	32 A	■	■	-	-	-	-	-	-	-	-	-	-	3	2
	40 A	■	■	-	-	-	■	■	-	-	-	-	-	4	0
	50 A	■	■	-	-	-	-	-	-	-	-	-	-	5	0
	63 A	■	■	-	-	-	■	■	-	-	-	-	-	6	3
	80 A	■	■	-	-	-	-	-	-	-	-	-	-	8	0
	100 A	■	■	-	-	-	■	■	-	-	-	-	-	1	0
	125 A	-	■	-	-	-	-	-	-	-	-	-	-	1	2
	160 A	-	■	■	-	-	-	-	■	■	-	-	-	1	6
	200 A	-	-	■	-	-	-	-	-	-	-	-	-	2	0
	250 A	-	-	■	■	-	-	-	■	■	-	-	-	2	5
	320 A	-	-	-	■	-	-	-	-	-	-	-	-	3	2
	400 A	-	-	-	■	■	-	-	-	-	■	■	-	4	0
	500 A	-	-	-	-	■	-	-	-	-	■	-	-	5	0
	630 A	-	-	-	-	■	■	-	-	-	■	■	-	6	3
	800 A	-	-	-	-	-	■	-	-	-	-	■	-	8	0
	1000 A	-	-	-	-	-	■	-	-	-	-	■	-	1	0
		3VA10	3VA11	3VA12	3VA13	3VA14	3VA15	3VA20	3VA21	3VA22	3VA23	3VA24	3VA25		
Kurzschlussaus-schaltvermögen $I_{cu} = I_{cs}$ bei 380 ... 415 V	ohne Überlastschutz, ohne Kurzschlusschutz	-	■	■	■	■	-	-	-	-	-	-	-		1
	16 kA	■	-	-	-	-	-	-	-	-	-	-	-		2
	25 kA	■	■	-	-	-	-	-	-	-	-	-	-		3
	36 kA	■	■	■	■	■	-	-	-	-	-	-	-		4
	55 kA	-	■	■	■	■	■	■	■	■	■	■	■		5
	70 kA	-	■	■	■	■	■	-	-	-	-	-	-		6
	85 kA	-	-	-	-	-	■	■	■	■	■	■	■		6
	110 kA	-	-	-	-	-	■	■	■	■	■	■	■		7
	150 kA	-	-	-	-	-	■	■	■	-	-	-	-		8

Internes Zubehör

Hilfs- und Alarmschalter

Konfigurieren Sie Ihren Kompaktleistungsschalter komfortabel online unter www.siemens.de/lowvoltage/3va-konfigurator

2

						3VA10	3VA11	3VA12	3VA13	3VA14	3VA15	3VA20	3VA21	3VA22	3VA23	3VA24	3VA25
Hilfsschalter AUX																	
<ul style="list-style-type: none"> Dient zum Melden der Stellung der Hauptkontakte des Kompaktleistungsschalters Die Kontakte des Hilfsschalters und Kompaktleistungsschalters schließen gemeinsam 																	
	Typ	Breite	I_e	U_e AC/DC	Ausführung												
	HQ	7 mm (1 Slot)	6 A <1 A	240 V/250 V 24 V/24 V	Standard Elektroniktauglich	3VA9988-0AA12 3VA9988-0AA13											
	HP	14 mm (2 Slots)	10 A	600 V/250 V	Standard	3VA9988-0AA11											
Voreilender Hilfsschalter LCS																	
<ul style="list-style-type: none"> Dienen z. B. für Lastabwurfschaltungen Melden beim Ausschalten des Kompaktleistungsschalters die Öffnung der Hauptkontakte 20 ms voreilend 																	
	Typ	Breite	I_e	U_e AC/DC	Ausführung												
	HQ	7 mm (1 Slot)	6 A <1 A	240 V/250 V 24 V/24 V	Standard Elektroniktauglich	– – 3VA9988-0AA22 3VA9988-0AA23											
	HP	14 mm (2 Slots)	10 A	600 V/250 V	Standard	– 3VA9988-0AA21											
Ausgelöst-Meldeschalter TAS																	
<ul style="list-style-type: none"> Melden jegliche Art von Auslösungen des Kompaktleistungsschalters Werden immer betätigt, sobald der Kompaktleistungsschalter in die Stellung TRIP gebracht wird 																	
	Typ	Breite	I_e	U_e AC/DC	Ausführung												
	HQ	7 mm (1 Slot)	6 A <1 A	240 V/250 V 24 V/24 V	Standard Elektroniktauglich	3VA9988-0AB12 3VA9988-0AB13											
	HP	14 mm (2 Slots)	10 A	600 V/250 V	Standard	3VA9988-0AB11											
Kurzschluss-Meldeschalter SAS																	
<ul style="list-style-type: none"> Melden Ausschließlich Auslösungen, die ein Kurzschluss verursacht hat. Müssen durch eine bewusste Fehlerquittierung zurückgesetzt werden, bevor der Kompaktleistungsschalter wieder eingeschaltet werden kann 																	
	Typ	Breite	I_e	U_e AC/DC	Ausführung												
	HQ	7 mm (1 Slot)	6 A <1 A	240 V/250 V 24 V/24 V	Standard Elektroniktauglich	3VA9988-0AB32 3VA9988-0AB32 3VA9988-0AB34 3VA9988-0AB36 – 3VA9988-0AB33 3VA9988-0AB33 3VA9988-0AB35 3VA9988-0AB37 –											
	HP	14 mm (2 Slots)	10 A	600 V/250 V	Standard	3VA9988-0AB32 3VA9988-0AB32 3VA9988-0AB34 3VA9988-0AB36 – 3VA9988-0AB33 3VA9988-0AB33 3VA9988-0AB35 3VA9988-0AB37 –											
Schutzauslösung-Meldeschalter EAS																	
<ul style="list-style-type: none"> Werden im Falle einer Auslösung durch die ETU zeitgleich mit dem Öffnen der Hauptkontakte des Kompaktleistungsschalters betätigt 																	
	Typ	Breite	I_e	U_e AC/DC	Ausführung												
	HQ	7 mm (1 Slot)	6 A <1 A	240 V/250 V 24 V/24 V	Standard Elektroniktauglich	– – – – – – – – – – 3VA9988-0AB22 3VA9988-0AB23											
	HP	14 mm (2 Slots)	10 A	600 V/250 V	Standard	– – – – – – – – – – 3VA9988-0AB22 3VA9988-0AB23											

Hilfsauslöser

Konfigurieren Sie Ihren Kompaktleistungsschalter komfortabel online unter www.siemens.de/lowvoltage/3va-konfigurator





2

			3VA10	3VA20	3VA25
			3VA11	3VA21	
			3VA12	3VA22	
			3VA13	3VA23	
			3VA14	3VA24	
			3VA15		
Spannungsauslöser links STL					
	<ul style="list-style-type: none"> Dient zur Auslösung des Kompaktleistungsschalter aus der Ferne Haben eine besonders geringe Leistungsaufnahme In der EI-Variante besonders geeignet für elektrische Verriegelungen 				
	Ausführung	U_e AC 50/60 Hz	U_e DC		
	Standard	–	12 V		3VA9988-OBL10
		24 V	24 ... 30 V		3VA9988-OBL30
		48 ... 60 V	48 ... 60 V		3VA9988-OBL31
		110 ... 127 V	110 ... 127 V		3VA9988-OBL32
		208 ... 277 V	220 ... 250 V		3VA9988-OBL33
		380 ... 600 V	–		3VA9988-OBL20
	elektrisch (EI)	–	24 V		3VA9988-OBM10
Spannungsauslöser flexibel STF					
	<ul style="list-style-type: none"> Dient zur Auslösung des Kompaktleistungsschalter aus der Ferne flexibel einbaubar 				
	Ausführung	U_e AC 50/60 Hz	U_e DC		
		24 V	–	–	3VA9988-OBA20
		48 ... 60 V	–	–	3VA9988-OBA21
		110 ... 127 V	–	–	3VA9988-OBA22
		208 ... 277 V	–	–	3VA9988-OBA23
		380 ... 500 V	–	–	3VA9988-OBA24
		600 V	–	–	3VA9988-OBA25
Universalauslöser UNI					
	<ul style="list-style-type: none"> Kombination aus Spannungsauslöser und Unterspannungsauslöser 				
	Ausführung	U_e AC 50/60 Hz	U_e DC		
		–	12 V		3VA9908-0BD11
		–	24 V		3VA9908-0BD12
		–	48 V		3VA9908-0BD13
Unterspannungsauslöser UVR					
	<ul style="list-style-type: none"> Dient zur Auslösung des Kompaktleistungsschalters bei Ausfall oder Absinken der Bemessungsspannung eines überwachten Stromkreises 				
	Ausführung	U_e AC 50/60 Hz	U_e DC		
		–	12 V		3VA9908-0BB10
		–	24 V		3VA9908-0BB11
		24 V	–		3VA9908-0BB20
		–	48 V		3VA9908-0BB12
		48 V	–		3VA9908-0BB21
		–	60 V		3VA9908-0BB13
		60 V	–		3VA9908-0BB22
		110 V	–		3VA9908-0BB23
		120 ... 127 V	–		3VA9908-0BB24
		–	125 ... 127 V		3VA9908-0BB14
		208 ... 230 V	–		3VA9908-0BB25
		–	220 ... 230 V		3VA9908-0BB15
		–	250 V		3VA9908-0BB16
		380 ... 400 V	–		3VA9908-0BB26
		440 ... 480 V	–		3VA9908-0BB27
Verzögerungsgerät für Unterspannungsauslöser					
	Ausführung	U_e AC 50/60 Hz	U_e DC		
		110 V	110 V		3VA9988-0BF21
		230 V	230 V		3VA9988-0BF22
		–	24 V		3VA9988-0BF23

Manuelle Antriebe

Konfigurieren Sie Ihren Kompaktleistungsschalter komfortabel online unter www.siemens.de/lowvoltage/3va-konfigurator

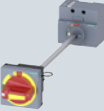
2

			3VA10 3VA11	3VA12	3VA20 3VA21 3VA22	3VA13 3VA14 3VA23 3VA24	3VA15 3VA25	
Frontdrehantrieb								
<ul style="list-style-type: none"> • Handhabe • für IEC • Schutzart IP30 • für 3- und 4-polige Schalter 								
			Ausführung		Beleuchtungs- kit		Türver- riegelung	
	Standard (grau)	ohne	ohne	3VA9157-0EK11	3VA9257-0EK11	3VA9267-0EK11	3VA9467-0EK11	3VA9687-0EK11
		mit	mit	3VA9157-0EK21	3VA9257-0EK21	3VA9267-0EK21	3VA9467-0EK21	3VA9687-0EK21
	NOT-AUS (rot/gelb)	ohne	ohne	3VA9157-0EK13	3VA9257-0EK13	3VA9267-0EK13	3VA9467-0EK13	–
		mit	mit	3VA9157-0EK23	3VA9257-0EK23	3VA9267-0EK23	3VA9467-0EK23	–
		ohne	mit	3VA9157-0EK15	3VA9257-0EK15	3VA9267-0EK15	3VA9467-0EK15	3VA9687-0EK15
		mit	mit	3VA9157-0EK25	3VA9257-0EK25	3VA9267-0EK25	3VA9467-0EK25	3VA9687-0EK25
		mit	ohne	3VA9157-0EK17	3VA9257-0EK17	3VA9267-0EK17	3VA9467-0EK17	–
		mit	mit	3VA9157-0EK27	3VA9257-0EK27	3VA9267-0EK27	3VA9467-0EK27	–
Türkupplungs-Drehantrieb mit Toleranzausgleich								
<ul style="list-style-type: none"> • Welle 300 mm (325 mm bei 3VA15/3VA25) • mit Kupplungstoleranzausgleich • Handhabe mit Sichtblende 75 × 75 mm (100 × 100 mm bei 3VA15/3VA25) • Schutzart IP65 • für 3- und 4-polige Schalter 								
			Ausführung		Beleuchtungs- kit		Türver- riegelung	
	Standard (grau)	ohne	mit	3VA9157-0FK21	3VA9257-0FK21	3VA9267-0FK21	3VA9467-0FK21	3VA9687-0FK21
		mit	mit	3VA9157-0FK23	3VA9257-0FK23	3VA9267-0FK23	3VA9467-0FK23	3VA9467-0FK23
	NOT-AUS (rot/gelb)	ohne	mit	3VA9157-0FK25	3VA9257-0FK25	3VA9267-0FK25	3VA9467-0FK25	3VA9687-0FK25
		mit	mit	3VA9157-0FK27	3VA9257-0FK27	3VA9267-0FK27	3VA9467-0FK27	3VA9467-0FK27
Türkupplungs-Drehantrieb ohne Toleranzausgleich new								
<ul style="list-style-type: none"> • Welle 300 mm (325 mm bei 3VA15/3VA25) • Handhabe mit Sichtblende 75 × 75 mm (100 × 100 mm bei 3VA15/3VA25) • Schutzart IP65 • für 3- und 4-polige Schalter 								
			Ausführung		Beleuchtungs- kit		Türver- riegelung	
	Standard (grau)	ohne	mit	3VA9157-0FK61	3VA9257-0FK61	3VA9267-0FK61	3VA9467-0FK61	3VA9687-0FK61
Türkupplungs-Drehantrieb ohne Griff								
<ul style="list-style-type: none"> • für IEC • Schutzart IP30 • für 3- und 4-polige Schalter 								
			Ausführung		Beleuchtungs- kit		Türver- riegelung	
	mit Wellenstumpf (grau)	–	ohne	3VA9157-0GK00	3VA9257-0GK00	3VA9267-0GK00	3VA9467-0GK00	3VA9687-0GK00



			3VA10 3VA11	3VA12	3VA20 3VA21 3VA22	3VA13 3VA14 3VA23 3VA24	3VA15 3VA25
Seitenwand-Drehantrieb							
	<ul style="list-style-type: none"> Drehantrieb mit Welle 300 mm Handhabe mit Sichtblende 75 × 75 mm Schutzart IP65 für 3- und 4-polige Schalter 						
Ausführung	Montage- winkel	Beleuch- tungskit					
Standard	ohne	ohne	3VA9157-OPK11	3VA9257-OPK11	3VA9267-OPK11	3VA9467-OPK11	–
		mit	3VA9157-OPK13	3VA9257-OPK13	3VA9267-OPK13	3VA9467-OPK13	–
NOT-AUS (rot/gelb)	ohne	ohne	3VA9157-OPK15	3VA9257-OPK15	3VA9267-OPK15	3VA9467-OPK15	–
		mit	3VA9157-OPK17	3VA9257-OPK17	3VA9267-OPK17	3VA9467-OPK17	–
Seitenwand-Drehantrieb mit Montagewinkel							
	<ul style="list-style-type: none"> Drehantrieb mit kurzer Welle und Montage- winkel zum Aufbau direkt an die Seitenwand Handhabe mit Sichtblende 75 × 75 mm Schutzart IP65 für 3- und 4-polige Schalter 						
Ausführung	Montage- winkel	Beleuch- tungskit					
Standard (grau)	mit	ohne	3VA9157-OPK51	3VA9257-OPK51	3VA9267-OPK51	–	–
		mit	3VA9157-OPK53	3VA9257-OPK53	3VA9267-OPK53	–	–
NOT-AUS (rot/gelb)	mit	ohne	3VA9157-OPK55	3VA9257-OPK55	3VA9267-OPK55	–	–
		mit	3VA9157-OPK57	3VA9257-OPK57	3VA9267-OPK57	–	–
Hutschienenerweiterung für N/PE-Klemme new							
	Ausführung	Nennstrom					
	für Montage- winkel	bis 250 A	3VA9987-0GL30	3VA9987-0GL30	3VA9987-0GL30	–	–
Hilfsschaltermodul für Drehantriebe new							
	Ausführung						
	2× voreilend nach „EIN“		3VA9257-0GX10	3VA9257-0GX10	3VA9467-0GX10	3VA9467-0GX10	–
	2× voreilend nach „EIN“ und 1× voreilend nach „AUS“		–	–	3VA9467-0GX20	3VA9467-0GX20	–
Montageadapter für Seitenwand-Drehantrieb new							
	Ausführung						
	Erforderliches Zubehör für Seitenwanddrehan- triebe 3VA, bei Nutzung der Hilfsschaltermodule 3VA9...-0GX.0		3VA9257-0GX01	3VA9257-0GX01	3VA9467-0GX01	–	–
Sichtblende, Standard new							
	Ausführung						
	Erforderliches Zubehör für Türkupplungs- Drehantriebe und Seitenwand-Drehantriebe 3VA, bei Nutzung der Hilfsschaltermodule 3VA9...-0GX.0		8UD1900-0BB01	8UD1900-0BB01	8UD1900-0BB01	8UD1900-0BB01	–
Sichtblende, Not-Halt new							
	Ausführung						
	Erforderliches Zubehör für Türkupplungs- Drehantriebe und Seitenwand-Drehantriebe 3VA, bei Nutzung der Hilfsschaltermodule 3VA9...-0GX.0		8UD1900-0BB05	8UD1900-0BB05	8UD1900-0BB05	8UD1900-0BB05	–

Manuelle Antriebe

Konfigurieren Sie Ihren Kompaktleistungsschalter komfortabel online unter www.siemens.de/lowvoltage/3va-konfigurator

2

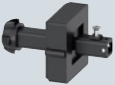
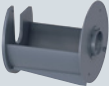
	3VA10 3VA11	3VA12	3VA20 3VA21 3VA22	3VA13 3VA14 3VA23 3VA24	3VA15 3VA25
Zusatzgriff für Türkupplungs-Drehantrieb					
	<ul style="list-style-type: none"> für die Bedienung bei geöffneter Schaltschranktür 				
Ausführung					
Standard (grau)	3VA9287-0GC01	3VA9287-0GC01	3VA9487-0GC01	3VA9487-0GC11	3VA9687-0GC01
NOT-AUS (rot/gelb)	3VA9287-0GC05	3VA9287-0GC05	3VA9487-0GC05	3VA9487-0GC15	3VA9687-0GC05
Handhaben					
	<ul style="list-style-type: none"> mit Sichtblende 				
Ausführung	Toleranzausgleich				
Standard (grau)	mit	8UD1721-0AB21		8UD1731-0AB21	8UD1741-0AB21
	ohne	8UD1721-0AB11		8UD1731-0AB11	8UD1741-0AB11
NOT-AUS (rot/gelb)	mit	8UD1721-0AB25		8UD1731-0AB25	8UD1741-0AB25
	ohne	8UD1721-0AB15		8UD1731-0AB15	8UD1741-0AB15
Kipphebelverlängerung					
	<ul style="list-style-type: none"> Hinweis: Die Kipphebelverlängerung ist im Lieferumfang der Schalter bereits enthalten. 				
				3VA9487-0SC10	3VA9987-0SC10
Welle					
	Varianten	Länge			
	8 × 8 mm	300 mm	8UD1900-2WA00		
		600 mm	8UD1900-2WB00		
	12 × 12 mm	300 mm	–	–	8UD1900-4WA00
		600 mm	–	–	8UD1900-4WB00
Zwischenstück für Welle					
	Varianten	Verwendung			
	8 × 8 mm	bei Türkupplungs-Drehantrieb und Seitenwand-Drehantrieb	8UD1900-2DA00		
	12 × 12 mm	bei Türkupplungs-Drehantrieb	–	–	8UD1900-4DA00
Türkupplung					
	Varianten				
	8 × 8 mm	8UD1900-2HA00			
	12 × 12 mm	–	–	–	8UD1900-4HA00

		3VA10 3VA11	3VA12	3VA20 3VA21 3VA22	3VA13 3VA14 3VA23 3VA24	3VA15 3VA25
Kupplungstoleranzausgleich						
Varianten						
 8 × 8 mm	8UD1900-2GA00					–
	12 × 12 mm	–	–	–	–	8UD1900-4GA00
Haltebügel für Welle						
	3VA9287-0GA80		3VA9487-0GA80		3VA9687-0GA80	
	Tiefenausgleichsadapter					
 8 × 8 mm	3VA9487-0GB10					–

Manuelle Antriebe

Konfigurieren Sie Ihren Kompaktleistungsschalter komfortabel online unter www.siemens.de/lowvoltage/3va-konfigurator

2

					3VA20	
					3VA21	
					3VA22	
					3VA23	
					3VA24	
		3VA10	3VA13	3VA15		3VA25
		3VA11	3VA14			
		3VA12				

Beschriftungsschild für manuelle Antriebe



3VA9087-OSX10

Beleuchtungskit für manuelle Antriebe



- Spannung DC 24 V

Ausführung	Nennstrom					
Frontdrehantrieb	100 ... 250 A	8UD1900-0KA10	–	–	–	–
	100 ... 630 A	–	8UD1900-0KA20	–	8UD1900-0KA20	–
	630 ... 1000 A	–	–	8UD1900-0KA30	–	8UD1900-0KA30
Türkupplungs-Drehantrieb und Seitenwanddrehantrieb	100 ... 630 A	8UD1900-0KA20	8UD1900-0KA20	8UD1900-0KA20	8UD1900-0KA20	–
	630 ... 1000 A	–	–	–	–	8UD1900-0KA30

Zylinderschloss (Typ Kaba), Standard-Sichtblende



Verwendung	Schlüssel					
für Türkupplungs-Drehantrieb und Seitenwand-Drehantrieb (in der Sichtblende)	1	8UD1900-0MB01	8UD1900-0MB01	–	8UD1900-0MB01	–
	2	8UD1900-0NB01	8UD1900-0NB01	–	8UD1900-0NB01	–
	3	8UD1900-0PB01	8UD1900-0PB01	–	8UD1900-0PB01	–
	4	8UD1900-0QB01	8UD1900-0QB01	–	8UD1900-0QB01	–

Zylinderschloss (Typ Kaba), NOT-AUS-Sichtblende



Verwendung	Schlüssel					
für Türkupplungs-Drehantrieb und Seitenwand-Drehantrieb (in der Sichtblende)	1	8UD1900-0MB05	8UD1900-0MB05	–	8UD1900-0MB05	–
	2	8UD1900-0NB05	8UD1900-0NB05	–	8UD1900-0NB05	–
	3	8UD1900-0PB05	8UD1900-0PB05	–	8UD1900-0PB05	–
	4	8UD1900-0QB05	8UD1900-0QB05	–	8UD1900-0QB05	–

Zylinderschloss (Typ Ronis)



- beinhaltet ein Schloss mit 2 Schlüsseln
- zum Abschließen oder Verriegeln
- zum Einbau in allen Drehantrieben
- zum Einbau in den Adaptersatz für das Zubehörfach
- Hinweis: Für das Abschließen und Verriegeln in Drehantrieben wird zusätzlich der Zylinderschloss-Adapter für Drehantriebe benötigt.

Schlüssel					
1				3VA9980-OVL10	
3				3VA9980-OVL30	
4				3VA9980-OVL40	

Zylinderschloss-Adapter für Drehantriebe



- Zum Einbau des Zylinderschlusses in den Drehantrieb (auch bei Türkupplungs-Drehantrieb und Seitenwand-Drehantrieb möglich)

Nennstrom					
100 ... 630 A	3VA9980-0LF20	3VA9980-0LF20	–	3VA9980-0LF20	–
1000 A	–	–	3VA9680-0LF20	–	3VA9680-0LF20

Motorantriebe

Konfigurieren Sie Ihren Kompaktleistungsschalter komfortabel online unter www.siemens.de/lowvoltage/3va-konfigurator

2

Seitlicher Motorantrieb (MO310)

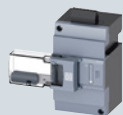

- Kapfenmaß von 45 mm

Ansprechbar über Steuersignale	Trenneigenschaften gemäß IEC/EN 60947-1	Einschaltzeit, typisch		Ausschaltzeit, typisch		Bemessungs- betriebsleistung
		für 3VA1	für 3VA2	für 3VA1	für 3VA2	
■	■	<300 ms	–	<300 ms	–	250 W, max. 500 W (60 ms)

Motorantrieb ohne Federkraftspeicher (MO320)



Ansprechbar über Steuersignale	Trenneigenschaften gemäß IEC/EN 60947-1	Einschaltzeit, typisch		Ausschaltzeit, typisch		Bemessungs- betriebsleistung
		für 3VA1	für 3VA2	für 3VA1	für 3VA2	
■	■	<800 ms (160 A, 250A)	<1000 ms (250 A), <1700 ms (630 A)	<800 ms (160 A, 250A)	<1000 ms (250 A), <1400 ms (630 A)	250 W, max. 500 W (60 ms)

Motorantrieb mit Federkraftspeicher (SEO520)



- Synchronisierfähiger Fernantrieb mit optionaler Kommunikationsanbindung
- Verfügt über zwei Federpakete, die zum schnellen Aus- und Einschalten des Kompaktleistungsschalters 3VA2 dienen. Dieses im MCCB-Bereich neue Prinzip sorgt für schnelle, zuverlässige und gut kontrollierbare Schaltvorgänge, vor allem in Netzumschaltungsanwendungen.
- Die Verbindung mit dem Kommunikationsmodul COM060 erfolgt über eine Steckverbindung, bindet den SEO520 in die Kommunikationsumgebung der Kompaktleistungsschalter 3VA ein und sorgt dafür, dass der Kompaktleistungsschalter nun auch über die unterstützten Kommunikationsnetze und die Softwarepakete powerconfig und powermanager geschaltet werden kann.
- **Hinweis:** Aufgrund der schnellen Schaltzeiten kann der SEO520 nicht mit voreilendem Hilfsschalter LCS eingesetzt werden.

Ansprechbar über Steuersignale	Trenneigenschaften gemäß IEC/EN 60947-1	Einschaltzeit, typisch		Ausschaltzeit, typisch		Bemessungs- betriebsleistung
		für 3VA1	für 3VA2	für 3VA1	für 3VA2	
■	■	–	<80 ms	–	<80 ms	300 W, max. 500 W (60 ms)

Mechanischer Schaltspielzähler (zum Einbau in den SEO520)



Montage

zum Einbau in den SEO520

Artikel-Nr.

3VA9987-OHX10

Zylinderschloss-Adapter für SEO520



Montage

zum Einbau von Zylinderschlössern in den SEO520

Artikel-Nr.

3VA9980-OLF30

Zylinderschloss (Typ Ronis)



- beinhaltet ein Schloss mit 2 Schlüsseln
- zum Abschließen des Betriebsmodus (Manuell/Auto/Lock) des SEO520

Schlüssel

1
3
4

Artikel-Nr.

3VA9980-OVL10
3VA9980-OVL30
3VA9980-OVL40

		3VA11	3VA12	3VA20 3VA21 3VA22	3VA13 3VA14 3VA23 3VA24
Bemessungssteuer- speisespannung	mit Kommunikation				
AC 42 ... 60 V	–	3VA9117-0HB10	–	–	–
DC 24 ... 60 V					
AC 110 ... 230 V	–	3VA9117-0HB20	–	–	–
DC 110 ... 250 V					
Bemessungssteuer- speisespannung	mit Kommunikation				
DC 24 ... 60 V	–	3VA9157-0HA10	3VA9257-0HA10	3VA9267-0HA10	3VA9467-0HA10
AC 110 ... 230 V	–	3VA9157-0HA20	3VA9257-0HA20	3VA9267-0HA20	3VA9467-0HA20
DC 110 ... 250 V					
Bemessungssteuer- speisespannung	mit Kommunikation				
DC 24 V	–	–	–	3VA9267-0HC10	–
AC/DC 42 ... 60 V	–	–	–	3VA9267-0HC20	–
AC 110 ... 230V	–	–	–	3VA9267-0HC30	–
DC 110 ... 250V					
DC 24 V	ja	–	–	3VA9267-0HC15	–
AC 110 ... 230V	ja	–	–	3VA9267-0HC35	–
DC 110 ... 250V					



Rücksetz-Modus

Alle Motorantriebe verfügen über folgende Rücksetz-Modi:

Reset-Modus 1: Automatisches Rücksetzen
Reset-Modus 2: Rücksetzen über OFF-Signal

Der Motorantrieb mit Federkraftspeicher SEO520 verfügt außerdem über:

Reset-Modus 3: Rücksetzen über OFF-Signal mit zusätzlichem Acknowledge-Signal

Anschlussstechnik



- 1 Anbau am Schalter
2 Anbau an Einschub- und Stecktechnik

Konfigurieren Sie Ihren Kompaktleistungsschalter komfortabel online unter www.siemens.de/lowvoltage/3va-konfigurator

3VA10
3VA11



Rahmenklemme

Anschlussmöglichkeiten	Lieferumfang	Cu mehrdrähtig		
		1	2	
	3 Einzelklemmen	1	2	3VA9153-0JA11
				–
				–
				–
				–
	4 Einzelklemmen	1	2	3VA9154-0JA11
				–
				–
				–
				–

Schraubenflachanschluss

Anschlussmöglichkeiten	Lieferumfang	max. Anschlussbreite	max. Anschlussdicke	
	3 einzelne Anschlüsse	17 mm	6,5 mm	3VA9113-0QA00
		25 mm	8 mm	–
		35 mm	10 mm	–
		Schraubenflachanschluss für 3-polige Schalter, 1 Anschlussabdeckung	50 mm	25 mm
	4 einzelne Anschlüsse	17 mm	6,5 mm	3VA9114-0QA00
		25 mm	8 mm	–
		35 mm	10 mm	–
		Schraubenflachanschluss für 4-polige Schalter, 1 Anschlussabdeckung	50 mm	28 mm

Rundleiteranschlussklemme, 1 Kabel

Anschlussmöglichkeiten	Lieferumfang	Cu/Al mehrdrähtig		
		1	2	
	3 Einzelklemmen	1	2	3VA9113-0JB10
				–
				3VA9113-0JB11
				–
				–
	4 Einzelklemmen	1	2	3VA9114-0JB10
				–
				3VA9114-0JB11
				–
				–

¹⁾ nur bis 400A zugelassen

²⁾ maximale Strombelastbarkeit Kupferkabel 380 A
maximale Strombelastbarkeit Aluminiumkabel 310 A

		3VA13 3VA14	
	3VA20 3VA21	3VA23 3VA24	3VA15 3VA25
3VA12	3VA22		
–	–	–	–
3VA9253-0JA11	3VA9163-0JA12	–	–
–	3VA9263-0JA12	–	–
3VA9253-0JA12	–	–	–
–	–	3VA9483-0JA13 ¹⁾	–
–	–	–	–
3VA9254-0JA11	3VA9164-0JA12	–	–
–	3VA9264-0JA12	–	–
3VA9254-0JA12	–	–	–
–	–	3VA9484-0JA13 ¹⁾	–
–	–	–	–
–	–	–	–
3VA9213-0QA00	3VA9203-0QA00	–	–
–	–	3VA9403-0QA00	–
–	–	–	3VA9603-0QA00
–	–	–	–
3VA9214-0QA00	3VA9204-0QA00	–	–
–	–	3VA9404-0QA00	–
–	–	–	3VA9604-0QA00
–	–	–	–
–	–	–	–
–	3VA9103-0JB11	–	–
–	–	–	–
–	3VA9263-0JB12	–	–
3VA9253-0JB12	–	–	–
–	–	3VA9383-0JB13 ²⁾	–
–	3VA9104-0JB11	–	–
–	–	–	–
–	3VA9264-0JB12	–	–
3VA9254-0JB12	–	–	–
–	–	3VA9384-0JB13 ²⁾	–

Anschlussstechnik



- 1 Anbau am Schalter
2 Anbau an Einschub- und Stecktechnik

Konfigurieren Sie Ihren Kompaktleistungsschalter komfortabel online unter www.siemens.de/lowvoltage/3va-konfigurator

3VA10
3VA11

Rundleiteranschlussklemme mit Hilfsleiteranschlussklemme, 1 Kabel²⁾



Anschlussmöglichkeiten		Lieferumfang	Cu/Al mehrdrähtig	
1	2	3 Einzelklemmen	1,5 ... 10 mm ² new	3VA9113-OJG10
			1,5 ... 50 mm ²	–
			10 ... 95 mm ²	3VA9113-OJG11
			16 ... 185 mm ²	–
			35 ... 185 mm ²	–
			50 ... 300 mm ²	–
1	2	4 Einzelklemmen	1,5 ... 10 mm ² new	3VA9114-OJG10
			1,5 ... 50 mm ²	–
			10 ... 95 mm ²	3VA9114-OJG11
			16 ... 185 mm ²	–
			35 ... 185 mm ²	–
			50 ... 300 mm ²	–



Rundleiteranschlussklemme, 2 Kabel



Anschlussmöglichkeiten		Lieferumfang	Cu/Al mehrdrähtig	Hilfsleiteranschlussklemme	
1	2	3 Einzelklemmen, 1 Klemmenabdeckung, kurz	120 ... 300 mm ²	nein ja ²⁾	– –
1	2	4 Einzelklemmen, 1 Klemmenabdeckung, kurz	120 ... 300 mm ²	nein ja ²⁾	– –

Rundleiteranschlussklemme, 3 Kabel



Anschlussmöglichkeiten		Lieferumfang	Cu/Al mehrdrähtig	Hilfsleiteranschlussklemme	
1	2	3 Einzelklemmen, 1 Klemmenabdeckung, kurz	120 ... 185 mm ²	nein ja ²⁾	– –
1	2	4 Einzelklemmen, 1 Klemmenabdeckung, kurz	120 ... 185 mm ²	nein ja ²⁾	– –

Hilfsleiteranschlussklemme für Rahmenklemme²⁾



Ausführung		
Festeinbau		3VA9110-0WB00
Steck- und Einschubtechnik		3VA9150-0WB00

Hilfsleiteranschlussklemme für Schiene²⁾



Ausführung		
Festeinbau		3VA9110-0WC00
Steck- und Einschubtechnik		3VA9150-0WC00

¹⁾ maximale Strombelastbarkeit Kupferkabel 380 A
maximale Strombelastbarkeit Aluminiumkabel 310 A

²⁾ maximale Strombelastbarkeit 15 A
maximaler Kabelanschluss bis 2,5 mm²

	3VA20 3VA21 3VA22	3VA13 3VA14 3VA23 3VA24	3VA15 3VA25
3VA12			
–	–	–	–
–	3VA9103-OJG11	–	–
–	–	–	–
–	3VA9263-OJG12	–	–
3VA9253-OJG12	–	–	–
–	–	3VA9383-OJG13 ¹⁾	–
–	3VA9104-OJG11	–	–
–	–	–	–
–	3VA9264-OJG12	–	–
3VA9254-OJG12	–	–	–
–	–	3VA9384-OJG13 ¹⁾	–
–	–	–	3VA9503-OJB23 3VA9503-OJG23
–	–	–	3VA9504-OJB23 3VA9504-OJG23
–	–	–	3VA9503-OJB32 3VA9503-OJG32
–	–	–	3VA9504-OJB32 3VA9504-OJG32
3VA9200-0WB00	3VA9200-0WB00	3VA9480-0WB00	–
3VA9280-0WB00	3VA9280-0WB00	3VA9480-0WB00	–
3VA9200-0WC00	3VA9200-0WC00	3VA9480-0WC00	–
3VA9280-0WC00	3VA9280-0WC00	3VA9480-0WC00	–

Anschlussstechnik



- ① Anbau am Schalter
② Anbau an Einschub- und Stecktechnik

Konfigurieren Sie Ihren Kompaktleistungsschalter komfortabel online unter www.siemens.de/lowvoltage/3va-konfigurator

2

Anschlussverlängerung frontseitig



Polzahl	Anschlussmöglichkeiten	Lieferumfang	max. Anschlussbreite	max. Anschlussdicke
1P	① –	1 Anschlussstück	22 mm	8 mm
3P	① ②	3 einzelne Anschlüsse,	22 mm	8 mm
		2 Phasentrennwände	32 mm	10 mm
			40 mm	12,5 mm
			50 mm	28 mm
4P	① ②	4 einzelne Anschlüsse,	22 mm	8 mm
		3 Phasentrennwände	32 mm	10 mm
			40 mm	12,5 mm
			50 mm	28 mm

Anschlussverbreiterung frontseitig

- Polmittenabstand:
 - 100/160 A = 35 mm
 - 250 A = 45 mm
 - 400/630 A = 70 mm



Polzahl	Anschlussmöglichkeiten	Lieferumfang	max. Anschlussbreite	max. Anschlussdicke
3P	① ②	3 einzelne Anschlüsse,	30 mm	8 mm
		2 Phasentrennwände	35 mm	10 mm
			60 mm	12,5 mm
4P	① ②	4 einzelne Anschlüsse,	30 mm	8 mm
		3 Phasentrennwände	35 mm	10 mm
			60 mm	12,5 mm

Anschlussverlängerung hochkant



Polzahl	Anschlussmöglichkeiten	Lieferumfang	max. Anschlussbreite	max. Anschlussdicke
3P	① ②	3 einzelne Anschlüsse,	20 mm	6 mm
		2 Phasentrennwände	25 mm	7 mm
			40 mm	8 mm
4P	① ②	4 einzelne Anschlüsse,	20 mm	6 mm
		3 Phasentrennwände	25 mm	7 mm
			40 mm	8 mm

Schraubenflachanschluss rechtwinklig ¹⁾



Polzahl	Anschlussmöglichkeiten	Lieferumfang	max. Anschlussbreite	max. Anschlussdicke
3P	① ②	3 einzelne Anschlüsse,	22 mm	8 mm
		2 Phasentrennwände	32 mm	10 mm
			40 mm	12,5 mm
4P	① ②	4 einzelne Anschlüsse,	22 mm	8 mm
		3 Phasentrennwände	32 mm	10 mm
			40 mm	12,5 mm

¹⁾ nur an Schalterseite N, 1, 3 und 5 anschließbar

	3VA10 3VA11	3VA12	3VA20 3VA21 3VA22	3VA13 3VA14 3VA23 3VA24	3VA15 3VA25
3VA9151-0QB00		-	-	-	-
3VA9153-0QB00		-	-	-	-
-	3VA9253-0QB00	3VA9263-0QB00	-	-	-
-	-	-	3VA9483-0QB00	-	-
-	-	-	-	3VA9603-0QB00	-
3VA9154-0QB00		-	-	-	-
-	3VA9254-0QB00	3VA9264-0QB00	-	-	-
-	-	-	3VA9484-0QB00	-	-
-	-	-	-	3VA9604-0QB00	-
3VA9153-0QC00		-	-	-	-
-	3VA9253-0QC00	3VA9263-0QC00	-	-	-
-	-	-	3VA9483-0QC00	-	-
3VA9154-0QC00		-	-	-	-
-	3VA9254-0QC00	3VA9264-0QC00	-	-	-
-	-	-	3VA9484-0QC00	-	-
3VA9153-0QD00		-	-	-	-
-	3VA9253-0QD00	3VA9263-0QD00	-	-	-
-	-	-	3VA9483-0QD00	-	-
3VA9154-0QD00		-	-	-	-
-	3VA9254-0QD00	3VA9264-0QD00	-	-	-
-	-	-	3VA9484-0QD00	-	-
3VA9113-0QG00		-	-	-	-
-	3VA9213-0QG00	3VA9223-0QG00	-	-	-
-	-	-	3VA9403-0QG00	-	-
3VA9114-0QG00		-	-	-	-
-	3VA9214-0QG00	3VA9224-0QG00	-	-	-
-	-	-	3VA9404-0QG00	-	-

Anschlussstechnik



- ① Anbau am Schalter
- ② Anbau an Einschub- und Stecktechnik

Konfigurieren Sie Ihren Kompaktleistungsschalter komfortabel online unter www.siemens.de/lowvoltage/3va-konfigurator

2

Rückseitiger Flachanschluss



Polzahl	Anschlussmöglichkeiten		Lieferumfang
1P	①	②	1 kurzer Flachanschluss 1 langer Flachanschluss



3P	①	②	2 kurze Flachanschlüsse, 1 langer Flachanschluss
----	---	---	---



4P	①	②	2 kurze Flachanschlüsse, 2 lange Flachanschlüsse
----	---	---	---

Rückseitiger Bolzenanschluss



Polzahl	Anschlussmöglichkeiten		Lieferumfang
1P	①	②	1 kurzer Bolzenanschluss 1 langer Bolzenanschluss



3P	①	②	1 langer Bolzenanschluss, 2 kurze Bolzenanschlüsse
----	---	---	---



4P	①	②	2 lange Bolzenanschlüsse, 2 kurze Bolzenanschlüsse
----	---	---	---

3VA10 3VA11		3VA12	3VA20 3VA21 3VA22	3VA13 3VA14 3VA23 3VA24	3VA15 3VA25
3VA9111-0QE10	3VA9211-0QE10		3VA9201-0QE10	3VA9401-0QE10	–
3VA9111-0QE20	3VA9211-0QE20		3VA9201-0QE20	3VA9401-0QE20	–
3VA9113-0QE00	3VA9213-0QE00		3VA9203-0QE00	3VA9403-0QE00	–
3VA9114-0QE00	3VA9214-0QE00		3VA9204-0QE00	3VA9404-0QE00	–
3VA9111-0QF10	3VA9211-0QF10		3VA9201-0QF10	3VA9401-0QF10	–
3VA9111-0QF20	3VA9211-0QF20		3VA9201-0QF20	3VA9401-0QF20	–
3VA9113-0QF00	3VA9213-0QF00		3VA9203-0QF00	3VA9403-0QF00	–
3VA9114-0QF00	3VA9214-0QF00		3VA9204-0QF00	3VA9404-0QF00	–

Anschlussstechnik



- 1 Anbau am Schalter
2 Anbau an Einschub- und Stecktechnik

Konfigurieren Sie Ihren Kompaktleistungsschalter komfortabel online unter www.siemens.de/lowvoltage/3va-konfigurator

2

Rundleiteranschlussklemme, 2P



Anschlussmöglichkeiten	Lieferumfang	Anzahl Kabel	Cu/Al mehrdrätig	Hilfsleiteranschlussklemme
1 –	2 Einzelklemmen, 1 Klemmenabdeckung verlängert, 1 Isolationsplatte	1	25 ... 150 mm ²	ja ¹⁾ nein
		6	1,5 ... 35 mm ²	nein

Rundleiteranschlussklemme, 3P



Anschlussmöglichkeiten	Lieferumfang	Anzahl Kabel	Cu/Al mehrdrätig	Hilfsleiteranschlussklemme
1 –	3 Einzelklemmen, 1 Klemmenabdeckung verlängert, 1 Isolationsplatte	1	25 ... 150 mm ²	ja ¹⁾ nein
			50 ... 240 mm ²	ja ¹⁾ nein
		2	25 ... 150 mm ²	ja ¹⁾ nein
			70 ... 300 mm ²	ja ¹⁾ nein
		4	120 ... 240 mm ²	ja ¹⁾ nein
		6	1,5 ... 35 mm ²	nein
– 2	3 Einzelklemmen, 1 Klemmenabdeckung verlängert, 1 Isolationsplatte	1	25 ... 150 mm ²	ja ¹⁾ nein
			50 ... 240 mm ²	ja ¹⁾ nein
		2	25 ... 150 mm ²	ja ¹⁾ nein
			70 ... 300 mm ²	ja ¹⁾ nein
		6	1,5 ... 35 mm ²	nein

Rundleiteranschlussklemme, 4P



Anschlussmöglichkeiten	Lieferumfang	Anzahl Kabel	Cu/Al mehrdrätig	Hilfsleiteranschlussklemme
1 –	4 Einzelklemmen, 1 Klemmenabdeckung verlängert, 1 Isolationsplatte	1	25 ... 150 mm ²	ja ¹⁾ nein
			50 ... 240 mm ²	ja ¹⁾ nein
		2	25 ... 150 mm ²	ja ¹⁾ nein
			70 ... 300 mm ²	ja ¹⁾ nein
		4	120 ... 240 mm ²	ja ¹⁾ nein
		6	1,5 ... 35 mm ²	nein
– 2	4 Einzelklemmen, 1 Klemmenabdeckung verlängert, 1 Isolationsplatte	1	25 ... 150 mm ²	ja ¹⁾ nein
			50 ... 240 mm ²	ja ¹⁾ nein
		2	25 ... 150 mm ²	ja ¹⁾ nein
			70 ... 300 mm ²	ja ¹⁾ nein
		6	1,5 ... 35 mm ²	nein

¹⁾ maximale Strombelastbarkeit 15 A
maximaler Kabelanschluss bis 2,5 mm²

	3VA10 3VA11	3VA12	3VA20 3VA21 3VA22	3VA13 3VA14 3VA23 3VA24	3VA15 3VA25
3VA9112-0JC12		–	–	–	–
3VA9112-0JJ12		–	–	–	–
3VA9112-0JF60		–	–	–	–
3VA9113-0JC12		–	–	–	–
3VA9113-0JJ12		–	–	–	–
–	3VA9213-0JC13	3VA9223-0JC13	–	–	–
–	3VA9213-0JJ13	3VA9223-0JJ13	–	–	–
–	3VA9213-0JC22	3VA9223-0JC22	–	–	–
–	3VA9213-0JJ22	3VA9223-0JJ22	–	–	–
–	–	–	3VA9403-0JC23	–	–
–	–	–	3VA9403-0JJ23	–	–
–	–	–	–	3VA9603-0JC43	–
–	–	–	–	3VA9603-0JJ43	–
3VA9113-0JF60	3VA9213-0JF60	3VA9223-0JF60	3VA9303-0JF60	–	–
3VA9153-0JC12	–	–	–	–	–
–	3VA9253-0JC13	3VA9263-0JC13	–	–	–
–	3VA9253-0JC22	3VA9263-0JC22	–	–	–
–	–	–	3VA9483-0JC23	–	–
3VA9153-0JF60	3VA9253-0JF60	3VA9263-0JF60	3VA9383-0JF60	–	–
3VA9114-0JC12	–	–	–	–	–
3VA9114-0JJ12	–	–	–	–	–
–	3VA9214-0JC13	3VA9224-0JC13	–	–	–
–	3VA9214-0JJ13	3VA9224-0JJ13	–	–	–
–	3VA9214-0JC22	3VA9224-0JC22	–	–	–
–	3VA9214-0JJ22	3VA9224-0JJ22	–	–	–
–	–	–	3VA9404-0JC23	–	–
–	–	–	3VA9404-0JJ23	–	–
–	–	–	–	3VA9604-0JC43	–
–	–	–	–	3VA9604-0JJ43	–
3VA9114-0JF60	3VA9214-0JF60	3VA9224-0JF60	3VA9304-0JF60	–	–
3VA9154-0JC12	–	–	–	–	–
–	3VA9254-0JC13	3VA9264-0JC13	–	–	–
–	3VA9254-0JC22	3VA9264-0JC22	–	–	–
–	–	–	3VA9484-0JC23	–	–
3VA9154-0JF60	3VA9254-0JF60	3VA9264-0JF60	3VA9384-0JF60	–	–

Anschlussstechnik



- 1 Anbau am Schalter
- 2 Anbau an Einschub- und Stecktechnik

Konfigurieren Sie Ihren Kompaktleistungsschalter komfortabel online unter www.siemens.de/lowvoltage/3va-konfigurator

2

3VA10

3VA11

Klemmenabdeckungen speziell für den Festeinbau



Ausführung	Polzahl	Anbauort	3VA10	3VA11
 Kurz	1P	1 –	3VA9111-OWD10	3VA9111-OWD10
	2P	1 –	3VA9111-OWD20	3VA9111-OWD20
	3P	1 –	3VA9111-OWD30	3VA9111-OWD30
	4P	1 –	3VA9111-OWD40	3VA9111-OWD40
 Verlängert ¹⁾	2P	1 –	3VA9111-OWF20	3VA9111-OWF20
	3P	1 –	3VA9111-OWF30	3VA9111-OWF30
	4P	1 –	3VA9111-OWF40	3VA9111-OWF40
 Verbreitert ¹⁾	3P	1 –	3VA9111-OWG30	3VA9111-OWG30
	4P	1 –	3VA9111-OWG40	3VA9111-OWG40

Klemmenabdeckungen speziell für Steck- und Einschubtechnik (Ersatzteil)

Ausführung	Polzahl	Anbauort	3VA10	3VA11
 Kurz	3P	1 –	3VA9113-OKB01	3VA9113-OKB01
	4P	1 –	3VA9114-OKB01	3VA9114-OKB01

- zum schalterseitigen Berührungsschutz
- Anbau an den Kompaktleistungsschalter
- im Lieferumfang enthalten: Abdeckung für Einspeise- und Abgangsseite

Klemmenabdeckungen für Steck- oder Einschubsockel

Ausführung	Polzahl	Anbauort	3VA10	3VA11
 Kurz	3P	– 2	–	3VA9153-OKB03
	4P	– 2	–	3VA9154-OKB03
 Verlängert ¹⁾	3P	– 2	–	3VA9153-OKB04
	4P	– 2	–	3VA9154-OKB04
 Verbreitert ¹⁾	3P	– 2	–	3VA9153-OKB05
	4P	– 2	–	3VA9154-OKB05

- zum Berührungsschutz im Anschlussbereich
- von Stecksockel bzw. Einschubsockel
- Anbau an den Steck- oder Einschubsockel

Isolationsplatten

Ausführung	Polzahl	Anbauort	3VA10	3VA11
 Standard	2P	1 –	3VA9111-OWJ20	3VA9111-OWJ20
	3P	1 –	3VA9111-OWJ30	3VA9111-OWJ30
	4P	1 –	3VA9111-OWJ40	3VA9111-OWJ40
 Verbreitert	3P	1 –	3VA9111-OWK30	3VA9111-OWK30
	4P	1 –	3VA9111-OWK40	3VA9111-OWK40

¹⁾ inkl. Isolationsplatte

	3VA20 3VA21 3VA22	3VA13 3VA14 3VA23 3VA24	3VA15 3VA25
–	–	–	–
–	–	–	–
3VA9211-OWD30	3VA9221-OWD30	3VA9481-OWD30	3VA9601-OWD30
3VA9211-OWD40	3VA9221-OWD40	3VA9481-OWD40	3VA9601-OWD40
–	–	–	–
3VA9211-OWF30	3VA9221-OWF30	3VA9481-OWF30	–
3VA9211-OWF40	3VA9221-OWF40	3VA9481-OWF40	–
–	–	–	–
3VA9211-OWG30	3VA9221-OWG30	3VA9401-OWG30	–
3VA9211-OWG40	3VA9221-OWG40	3VA9401-OWG40	–
–	–	–	–
–	–	–	–
3VA9213-OKB01	3VA9123-OKB01	3VA9353-OKB01	–
3VA9214-OKB01	3VA9124-OKB01	3VA9354-OKB01	–
–	–	–	–
–	–	–	–
3VA9253-OKB03	3VA9163-OKB03	3VA9353-OKB03	–
3VA9254-OKB03	3VA9164-OKB03	3VA9354-OKB03	–
–	–	–	–
3VA9253-OKB04	3VA9163-OKB04	3VA9353-OKB04	–
3VA9254-OKB04	3VA9164-OKB04	3VA9354-OKB04	–
–	–	–	–
3VA9253-OKB05	3VA9163-OKB05	3VA9353-OKB05	–
3VA9254-OKB05	3VA9164-OKB05	3VA9354-OKB05	–
–	–	–	–
–	–	–	–
3VA9211-OWJ30	3VA9221-OWJ30	3VA9481-OWJ30	–
3VA9211-OWJ40	3VA9221-OWJ40	3VA9481-OWJ40	–
3VA9211-OWK30	3VA9221-OWK30	3VA9481-OWK30	–
3VA9211-OWK40	3VA9221-OWK40	3VA9481-OWK40	–

Anschlussstechnik

Konfigurieren Sie Ihren Kompaktleistungsschalter komfortabel online unter www.siemens.de/lowvoltage/3va-konfigurator

2

3VA10

3VA11

Phasentrennwände (Festeinbau, Steck- und Einschubtechnik)



Lieferumfang

2 Phasentrennwände

3VA9152-0WA00

DC-Isolationsplatte für 3VA1 für Festeinbau-Kompaktleistungsschalter



Polzahl

3P

3VA9113-0SG10

4P

3VA9114-0SG10

Seitenplatte für 3VA1 für Festeinbau-Kompaktleistungsschalter



Polzahl

2P

Montage

an 2-polige Kompaktleistungsschalter

3VA9112-0SG20

	3VA12	3VA20 3VA21 3VA22	3VA13 3VA14 3VA23 3VA24	3VA15 3VA25
	3VA9252-0WA00	3VA9262-0WA00	3VA9482-0WA00	3VA9602-0WA00
	-	-	-	-
	-	-	-	-
	-	-	-	-

Steck- und Einschubtechnik

Steck- und Einschubtechnik unterscheiden sich im Wesentlichen im Bedienkomfort und der zusätzlich funktionalen Erweiterbarkeit.





Steck- und Einschubtechnik bieten:



- Leichter und schneller Austausch der Kompaktleistungsschalter bei Revisionen oder Service
- Galvanische Trennung und deutlich sichtbare Trennstrecke
- Verriegelung des Sockels gegen das Einstecken oder Einfahren des Kompaktleistungsschalters 3VA
- Identische Anschluss technik des Kompaktleistungsschalters sowohl in der Steck- und Einschubtechnik als auch im Festeinbau

Darüber hinaus bietet die Einschubtechnik:

- Übermittlung der Position des Kompaktleistungsschalters über die Kommunikation (CONNECT, TEST, DISCONNECT)
- Test der Hilfs- und Steuerstromkreisanschlüsse in der Testposition der Einschubeinheit ohne kontaktierte Hauptstrombahnen möglich
- Übermittlung des Zustands des Kompaktleistungsschalters (ON, OFF, TRIP) mit dem Kommunikationsmodul COM060

Konfigurieren Sie Ihren Kompaktleistungsschalter komfortabel online unter www.siemens.de/lowvoltage/3va-konfigurator

	3VA11	3VA12	3VA20 3VA21 3VA22	3VA13 3VA14 3VA23 3VA24
Einschubeinheit, Komplettbausatz				
	<ul style="list-style-type: none"> • Lieferumfang: <ul style="list-style-type: none"> – Sockel für Einschubeinheit – Umbausatz – Befestigungsschraubensatz • Hinweis: Die Kurbel für die Einschubeinheit muss separat bestellt werden. 			
Polzahl				
3P	–	3VA9213-OKD00	3VA9123-OKD00	3VA9323-OKD00
4P	–	3VA9214-OKD00	3VA9124-OKD00	3VA9324-OKD00
Einschubeinheit, Umbausatz				
	<ul style="list-style-type: none"> • Lieferumfang: <ul style="list-style-type: none"> – verschraubbare Klemmenabdeckungen für Kompaktleistungsschalter – Seitenwände – Steckkontakte – Kabelkäfige – Auslösestößel • Hinweis: Die Kurbel für die Einschubeinheit muss separat bestellt werden. 			
Polzahl				
3P	–	3VA9213-OKD10	3VA9123-OKD10	3VA9323-OKD10
4P	–	3VA9214-OKD10	3VA9124-OKD10	3VA9324-OKD10
Steckeinheit, Komplettbausatz				
	<ul style="list-style-type: none"> • Lieferumfang: <ul style="list-style-type: none"> – Stecksockel – Umbausatz – Befestigungsschraubensatz 			
Polzahl				
3P	3VA9113-OKP00	3VA9213-OKP00	3VA9123-OKP00	3VA9323-OKP00
4P	3VA9114-OKP00	3VA9214-OKP00	3VA9124-OKP00	3VA9324-OKP00
Steckeinheit, Umbausatz				
	<ul style="list-style-type: none"> • Lieferumfang: <ul style="list-style-type: none"> – verschraubbare Klemmenabdeckungen für Kompaktleistungsschalter – Steckkontakte – Kabelkäfige – Auslösestößel 			
Polzahl				
3P	3VA9113-OKP10	3VA9213-OKP10	3VA9123-OKP10	3VA9323-OKP10
4P	3VA9114-OKP10	3VA9214-OKP10	3VA9124-OKP10	3VA9324-OKP10

	3VA11	3VA12	3VA20	3VA21	3VA22	3VA13	3VA14	3VA23	3VA24
Kabelkäfig für Steck-/Einschubtechnik (Ersatzteil)									
	<ul style="list-style-type: none"> Kabelkanal zur Kabelführung der leistungsschalterseitig benötigten Verdrahtung von internem Zubehör 								
Polzahl									
3P/4P	3VA9157-OKB02	3VA9257-OKB02	3VA9167-OKB02						
Türdurchführung									
									
	–	3VA9257-OKT00	3VA9167-OKT00						
Auslösestößel (Ersatzteil)									
	Ausführung								
	Steckeinheit								
	3VA9157-OKP81	3VA9257-OKP81	3VA9267-OKP81			3VA9457-OKP81			
	Einschubeinheit								
	–	3VA9257-OKD81	3VA9267-OKD81			3VA9457-OKD81			

Zubehör

Kommunikationsanbindung für Einschubeinheit									
	Lieferumfang								Artikel-Nr.
	Kabelsatz mit 3 speziellen Positionsmeldeschaltern, Verbindungskabel 3VA9987-OKC10								3VA9987-OKC00
Positionsmeldeschalter für Einschubeinheit und Steckeinheit									
									Artikel-Nr.
									3VA9987-OKB00
Verbindungskabel									
	Verwendung								Artikel-Nr.
	Verbindung der Positionsmeldeschalter für die Kommunikation zum COM060								3VA9987-OKC10
Kurbel für Einschubeinheit									
	Ausführung	Lieferumfang							Artikel-Nr.
	isoliert	inkl. Kurbelhalter							3VA9987-OKD81
Hilfsstromsteckerleiste									
	<ul style="list-style-type: none"> Jede Hilfsstromsteckerleiste ist für 4 Kabel ausgelegt. 								
	Ausführung								Artikel-Nr.
	für alle Einschubtechniken								3VA9987-OKD80
	für alle Stecktechniken								3VA9987-OKP80
Zylinderschloss									
	<ul style="list-style-type: none"> Lieferumfang: <ul style="list-style-type: none"> – 1 Schloss mit 2 Schlüsseln – zum Abschließen oder Verriegeln Hinweis: Nicht für 3VA15/3VA25! 								
	Schlüssel	Schlossnummer							Artikel-Nr.
	1	1							3VA9980-OVL10
	3	3							3VA9980-OVL30
	4	4							3VA9980-OVL40
Zylinderschloss-Adapter für Einschubeinheit									
	<ul style="list-style-type: none"> zur Verhinderung von unautorisiertem Aus- oder Einfahren des Schalters in der Einschubeinheit Verchluss möglich in der Position CONNECT, TEST und DISCONNECT. 								
	Verwendung								Artikel-Nr.
	zum Einbau eines Zylinderschlosses in die rechte Seitenwand der Einschubeinheit								3VA9980-OLF40

Differenzstromschutzgeräte RCD

Gemäß IEC 60947-2 Anhang B (Typ A, Typ B) und gemäß DIN VDE 0664-400 (Typ B+)

Konfigurieren Sie Ihren Kompaktleistungsschalter komfortabel online unter www.siemens.de/lowvoltage/3va-konfigurator

Montage seitlich links

- Anbaubar an Lasttrennschalter und Kompaktleistungsschalter



Polzahl	Typ	Sensitivität ³⁾ $I_{\Delta n}$	Bemessungs- Fehleran- sprechstrom $I_{\Delta n}$	Grenzzeit- auslösezeit Δt	Bemessungs- spannung U_e	Frequenz Fehlerstrom	Voralarm			Ausgelöstmeldung				
										COM				COM
3-polig	RCD510	Typ A	0,03 ... 5 A	0 ... 3 s	AC 127 ... 480 V	50/60 Hz	1	–	–	–	■	■	–	–
4-polig	RCD310	Typ A	0,03 ... 5 A	unverzögert	AC 127 ... 480 V	50/60 Hz	1	–	–	–	■	■	–	–
	RCD510	Typ A	0,03 ... 5 A	0 ... 3 s	AC 127 ... 480 V	50/60 Hz	1	–	–	–	■	■	–	–

Montage unten (unter Auslöser)

- Anbaubar an Kompaktleistungsschalter



Polzahl	Typ	Sensitivität ³⁾ $I_{\Delta n}$	Bemessungs- Fehleran- sprechstrom $I_{\Delta n}$	Grenzzeit- auslösezeit Δt	Bemessungs- spannung U_e	Frequenz Fehlerstrom	Voralarm			Ausgelöstmeldung				
										COM				COM
3-polig	RCD520	Typ A	0,03 ... 5 A	0 ... 3 s	AC 127 ... 480 V	50/60 Hz	1	–	–	–	■	■	–	–
	RCD520B ¹⁴⁾	Typ B	0,03 ... 5 A	0 ... 10 s	AC 127 ... 690 V	0 ... 100 kHz	1	■	–	–	■	■	–	–
	new RCD520B	Typ B+	0,03 ... 0,3 A											
4-polig	RCD820 ²⁾	Typ A	0,03 ... 30 A ⁵⁾	0 ... 10 s	AC 127 ... 690 V	50/60 Hz	2	■	■	■	■	■	■	■
	RCD320	Typ A	0,03 ... 5 A	unverzögert	AC 127 ... 480 V	50/60 Hz	1	–	–	–	■	■	–	–
	RCD520	Typ A	0,03 ... 5 A	0 ... 3 s	AC 127 ... 480 V	50/60 Hz	1	–	–	–	■	■	–	–
	RCD520B ⁴⁾	Typ B	0,03 ... 5 A	0 ... 10 s	AC 127 ... 690 V	0 ... 100 kHz	1	■	–	–	■	■	–	–
	new RCD520B	Typ B+	0,03 ... 0,3 A											
	RCD820 ²⁾	Typ A	0,03 ... 30 A ⁵⁾	0 ... 10 s	AC 127 ... 690 V	50/60 Hz	2	■	■	■	■	■	■	■

Residual Current Release (Ersatzteil) **new**



Ausführung	Lieferumfang
für RCD310 oder RCD510	RCR, RCR-RCD-Kabel

¹⁾ 3-polige Version in 4-poligem Gehäuse

²⁾ Bei Energieeinspeisung von unten ist der notwendige Hilfsschalter (AUX) separat zu bestellen

³⁾ Typ A: pulststromsensitiv, Typ B/B+: allstromsensitiv

⁴⁾ Sensitivität Typ B / B+ wählbar

⁵⁾ $I_{\Delta n} = 30A$: Typ AC

⁶⁾ Wenn der Kompaktleistungsschalter keine Rahmenklemmen als Anschluss technik besitzt, muss ein Satz Rahmenklemmen für die Anschlüsse unterhalb des thermisch-magnetischen Überstromauslösers zusätzlich bestellt werden.

⁷⁾ Beim RCD510 (3VA921.-OR520) ist 1 Satz Rahmenklemmen im Lieferumfang enthalten.

Modulare Differenzstromschutzgeräte Typ A/B gemäß IEC 60947-2 Anhang M
siehe Überwachungsgeräte Seite 11/1

			3VA11	3VA12	3VA20 3VA21	3VA22	3VA23	3VA24
Überwachungsmodus (optional Auslösung deaktivierbar)	Ferntest/ Fernreset	Kommunikationsfähig						
■	–	–	3VA9113-ORS20 ⁶⁾	3VA9213-ORS20 ⁷⁾	–	–	–	–
■	–	–	3VA9114-ORS10 ⁶⁾	–	–	–	–	–
■	–	–	3VA9114-ORS20 ⁶⁾	3VA9214-ORS20 ⁷⁾	–	–	–	–
Überwachungsmodus (optional Auslösung deaktivierbar)	Ferntest/ Fernreset	Kommunikationsfähig						
–	–	–	3VA9113-ORL20	3VA9213-ORL20	–	–	–	–
■	–	–	3VA9113-ORL21	–	–	–	–	–
■	■	■	–	–	3VA9123-ORL30	3VA9223-ORL30	3VA9323-ORL30	3VA9423-ORL30
–	–	–	3VA9114-ORL10	–	–	–	–	–
–	–	–	3VA9114-ORL20	3VA9214-ORL20	–	–	–	–
■	–	–	3VA9114-ORL21	–	–	–	–	–
■	■	■	–	–	3VA9124-ORL30	3VA9224-ORL30	3VA9324-ORL30	3VA9424-ORL30
			3VA9988-0BR10	3VA9988-0BR10	–	–	–	–

Kommunikation

2

Messfunktion ¹⁾			ETU 5er-Reihe	ETU 8er-Reihe	Display in ETU	Display DSP800	Kommunikation COM800/ COM100
Strom							
Phasen- und Neutralleiterströme	I_1, I_2, I_3, I_N	A	■	■	□	□	■
Fehlerstrom gegen Erde	I_g	A	■	■	□	□	■
Am stärksten belastete Phase		A	■	■	□	□	■
Mittelwert über die drei Phasenströme	$I_{LAVG} = (I_1 + I_2 + I_3)/3$	A	–	■	–	□	■
Unsymmetrie der Phasenströme	I_{nba}	%	–	■	–	□	■
THD der 3 Phasen	$THDI_1, THDI_2, THDI_3$	%	–	■	–	□	■
Spannung							
Phasenspannungen inkl. Mittelwert	$U_{12}, U_{23}, U_{31}, U_{phavg}$	V	–	■	□	□	■
Spannungen gegen N-Leiter inkl. Mittelwert	$U_{1N}, U_{2N}, U_{3N}, U_{Navg}$	V	–	■	–	□	■
Unsymmetrie der Spannungen		%	–	■	–	□	■
THD Phase / Phase und Phase / N	$THDI_1, THDI_2, THDI_3$	%	–	■	–	□	■
Leistung							
Wirkleistung gesamt und pro Phase	P_1, P_2, P_3, P_{ges}	kW	–	■	□ (P_{ges})	□	■
Scheinleistung gesamt und pro Phase	S_1, S_2, S_3, S_{ges}	kVA	–	■	–	□	■
Blindleistung gesamt und pro Phase	Q_1, Q_2, Q_3, Q_{ges}	kVAr	–	■	□	□	■
Grundswingungsleistungsfaktor	$P_{F1}, P_{F2}, P_{F3}, P_{Favg}$		–	■	□ (PF_{avg})	□	■
Energie							
Wirkenergie ein- und rückspeisend	E_p	kWh	–	■	□	□	■
Blindenergie ein- und rückspeisend	E_q	kVArh	–	■	–	□	■
Scheinenergie	E_s	kVAh	–	■	–	□	■
Frequenz							
aktuelle Frequenz	f	Hz	–	■	□	□	■
Schleppzeigerfunktion							
Min./ Max. Strom, Spannung, Leistung	mit Zeitstempel	–	–	–	–	–	■

¹⁾ abhängig von der Ausführung der ETU ■ verfügbar □ darstellbar – nicht vorhanden

3VA20	3VA23
3VA21	3VA24
3VA22	3VA25

Kommunikationsmodul COM060

- zum Einbau in die rechte Zubehörtasche des Kompaktleistungsschalters 3VA2 (einschließlich Spannungsversorgung ETU)
- inklusive einem T-Abzweig



Verwendung

Kommunikation zum Datenkonzentratoren COM800/COM100 über 3VA-line

3VA9187-0TB10

3VA9387-0TB10

24-V-Modul

- DC 24 V,
- zum Einbau in die rechte Zubehörtasche des 3VA2



Verwendung

Optionale Energieversorgung für die ETU, ermöglicht u. a. dauerhaftes Betreiben der ETU-Anzeige und der Messfunktion der ETU 8er-Reihe

3VA9187-0TB50

3VA9387-0TB50

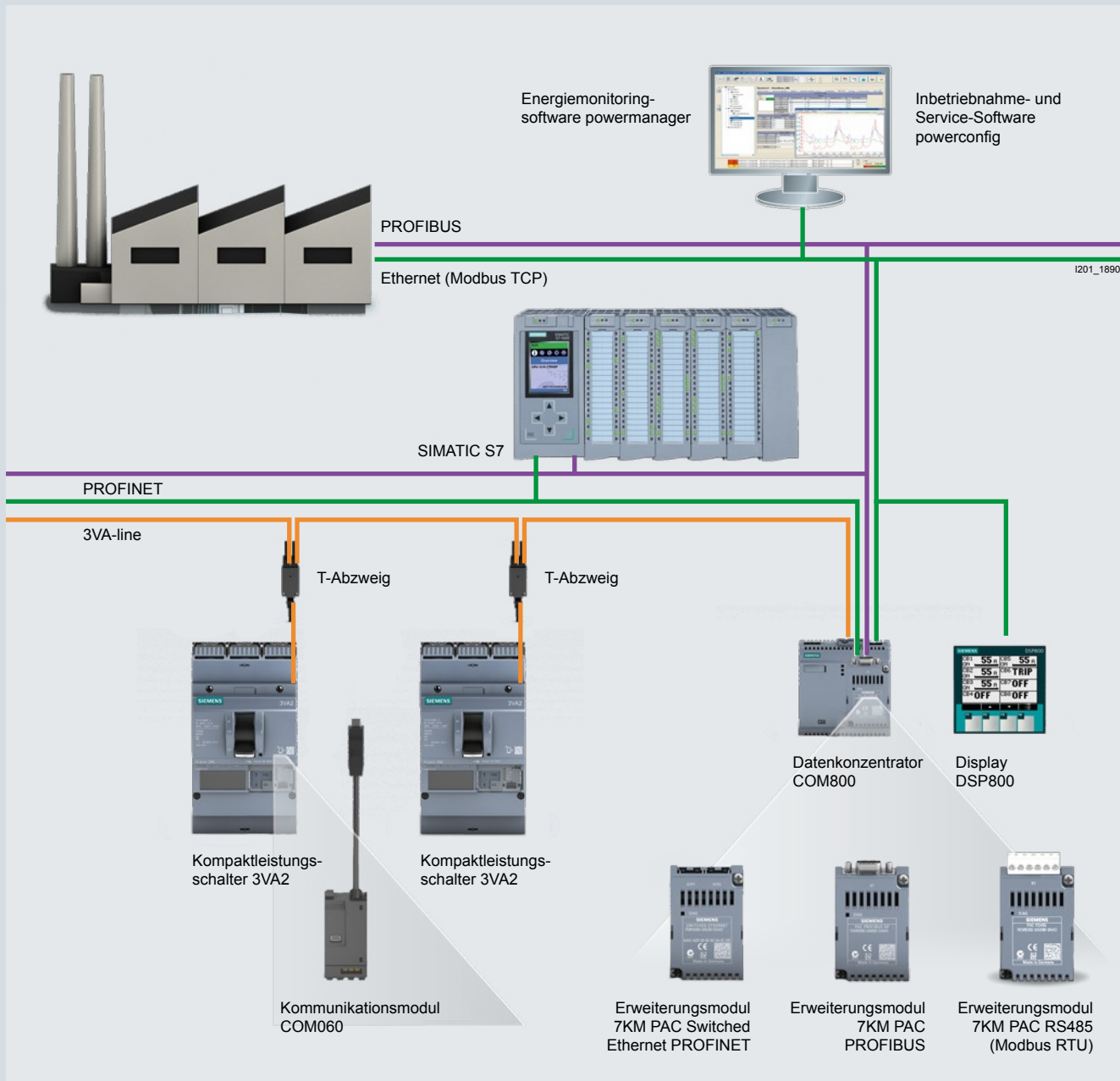

Kommunikation

Datenkonzentrator

Datenkonzentrator COM800



Ausführung

Zentrales Kommunikationsmodul zum Anschluss von bis zu acht Kompaktleistungsschaltern 3VA2 über die 3VA-line, Ethernet 10/100 Mbit/s Schnittstelle Modulsteckplatz zum Aufstecken von einem optionalen PROFIBUS DP oder PROFINET Modul, 2 Abschlusswiderstände

Artikel-Nr.

3VA9987-0TA10

Datenkonzentrator COM100



Ausführung

Zentrales Kommunikationsmodul zum Anschluss von einem Kompaktleistungsschalter 3VA2 über die 3VA-line, Ethernet 10/100 Mbit/s Schnittstelle Modulsteckplatz zum Aufstecken von einem optionalen PROFIBUS DP oder PROFINET Modul, 2 Abschlusswiderstände

Artikel-Nr.

3VA9987-0TA20

Erweiterungsmodul 7KM PAC PROFIBUS DP



Verwendung

Dient zum Anschluss des Datenkonzentrators COM800/COM100 und der daran angeschlossenen Kompaktleistungsschalter 3VA an PROFIBUS DPV1. Stellt Zustand und Messgrößen des Kompaktleistungsschalters 3VA für den PROFIBUS DP Master bereit. Es nimmt Informationen (z. B. Kommandos) vom PROFIBUS DP Master entgegen und leitet sie an den Kompaktleistungsschalters 3VA weiter.

Artikel-Nr.

7KM9300-0AB01-0AA0

Erweiterungsmodul 7KM PAC Switched Ethernet PROFINET



Verwendung

Dient zum Anschluss des Datenkonzentrators COM800/COM100 und der angeschlossenen Kompaktleistungsschalter 3VA an PROFINET über zwei Ethernet-Schnittstellen. Stellt Zustand und Messgrößen der Kompaktleistungsschalter 3VA an PROFINET über die Protokolle PROFINET IO, PROFlenergy und Modbus TCP bereit.

Artikel-Nr.

7KM9300-0AE01-0AA0

Erweiterungsmodul 7KM PAC RS485 Modbus RTU



Verwendung

Dient zum Anschluss des Datenkonzentrators COM800/COM100 und der daran angeschlossenen Kompaktleistungsschalter 3VA an Modbus RTU. Stellt Zustand und Messgrößen des Kompaktleistungsschalters 3VA für den Modbus RTU Master bereit. Es nimmt Informationen (z. B. Kommandos) vom Modbus RTU Master entgegen und leitet sie an den Kompaktleistungsschalter 3VA weiter.

Artikel-Nr.

7KM9300-0AM00-0AA0

Schnittstelle zur IEC 61850 **new**

- Die SICAM A8000 als intelligenter Datenkonzentrator sorgt für die Anbindung der Leistungsschalter aus dem SENTRON Portfolio über das MODBUS TCP/IP-Protokoll und die Weiterleitung der Daten über Kommunikationsprotokolle (wie z.B.: IEC61850, IEC60870-5-104, IEC60870-5-101, MODBUS und DNP) an übergeordnete Systeme.



Typ

SICAM CP-8021 ¹⁾

Prozessorbaugruppe

4 Schnittstellen

Betriebsspannung

DC 24 ... 60 V (12 W)
DC 110 ... 220 V (12 W)

Artikel-Nr.

6MF28021AA00

SICAM PS-8620

–

DC 24 ... 60 V (12 W)

6MF28620AA00

SICAM PS-8622

–

DC 110 ... 220 V (12 W)

6MF28622AA00



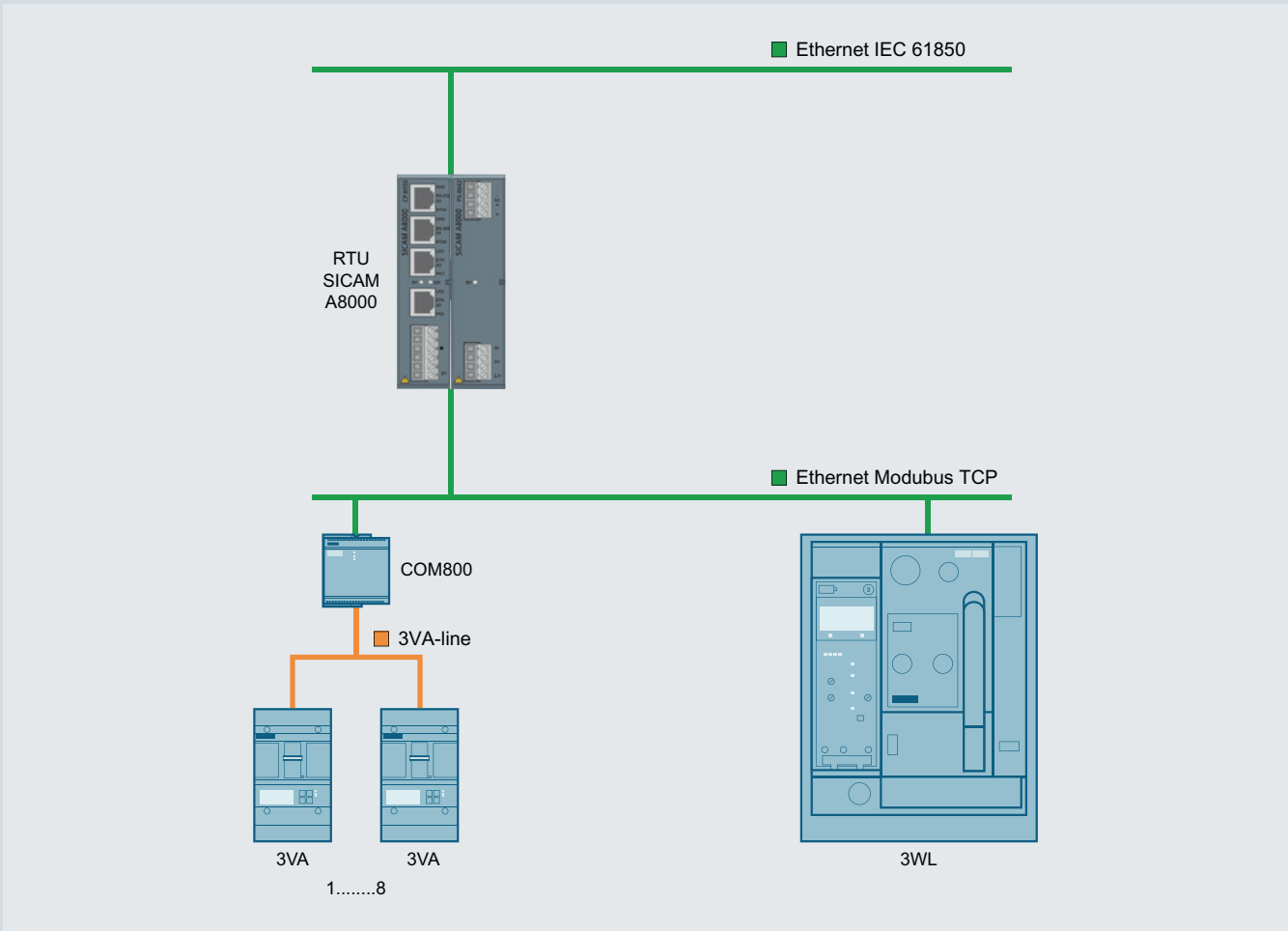

¹⁾ Ausgelegt für Mengengerüste von max. 20 Geräten mit je 50 Datenpunkten

Weitere Informationen finden Sie auf:
www.siemens.com/sicam-a8000



Kommunikation

Zubehör Kommunikation

T-Abzweig (Ersatzteil)			
	Verwendung		Artikel-Nr.
	Bietet Stichleitungsabzweig zum COM060 und schleift zum nächsten Schalter weiter.		3VA9987-0TG10
DIN-Hutschieneadapter			
	Verwendung		Artikel-Nr.
	Zum Aufschnappen des T-Abzweigs auf eine Hutschiene.		3VA9987-0TG11
Vorkonfektioniertes Verbindungskabel T-Abzweig – T-Abzweig oder T-Abzweig – COM800/COM100			
	Länge		Artikel-Nr.
	0,4 m		3VA9987-0TC10
	1 m		3VA9987-0TC20
	2 m		3VA9987-0TC30
	4 m		3VA9987-0TC40
Vorkonfektioniertes Verbindungskabel zur Verlängerung der Stichleitungsverbindung COM060 – T-Abzweig			
	Länge		Artikel-Nr.
	0,4 m		3VA9987-0TF20
	0,8 m		3VA9987-0TF10
Zusätzlicher Busabschlusswiderstand (Ersatzteil)			
	Verwendung		Artikel-Nr.
	für COM800 und COM060		3VA9987-0TE10
Spannungsabgriff zum externen N-Leiter (Ersatzteil)			
	Verwendung		Artikel-Nr.
	Kabel zum Anschluss des Sternpunkts für die Messfunktion der ETU der 8er-Reihe, Länge 1,5 m		3VA9987-0UC10
Externer Stromwandler für N-Leiter			
	Verwendung	Nennstrom I_n	Artikel-Nr.
	für 3-polige Kompaktleistungsschalter, 3VA2 für ETUs der 5er- und 8er-Reihe, einschließlich Anschlusskabel	25 ... 150 A	3VA9007-0NA10
		160 ... 350 A	3VA9107-0NA10
		400 ... 630 A	3VA9307-0NA10
Externer Stromwandler als Durchsteckwandler			
	Nennstrom I_n		Artikel-Nr.
	25 ... 150 A		3VA9077-0NA10
	160 ... 350 A		3VA9177-0NA10
	400 ... 630 A		3VA9377-0NA10
	600 ... 1250 A		3VA9677-0NA10
Anschlusskabel externer Stromwandler für N-Leiter (Ersatzteil)			
			Artikel-Nr.
			3VA9907-0NB10

Display

Display DSP800			
	Verwendung		Artikel-Nr.
	Zum Anzeigen von Status und Messwerten von bis zu acht Geräten		3VA9987-0TD10
	• 3VA2 über COM800/100		
	• 3VA27		
	• 3WL10		
	• 3WL11-13		
	• PAC3200T		

Externes Erweiterungsmodul

Externes Erweiterungsmodul EFB300



- 4 digitale Ausgänge zum Ausgeben von Informationen
- 1 digitaler Eingang
- ZSI-Funktionalität
- S0-Schnittstelle
- einschließlich Kabel mit 1,5 m Länge

Verwendung

zum Anschluss an die ETU der Kompaktleistungsschalter 3VA2

Artikel-Nr.

3VA9987-0UA10

Anschlusskabel für EFB300



Länge

1,5 m

3,0 m

Verwendung

für 3VA2 mit EFB

für 3VA2 mit EFB

für 3VA2 mit EFB und RCD820

Artikel-Nr.

3VA9987-0UB10

3VA9987-0UB20

3VA9987-0UB30

Prüfgeräte

Prüfgerät TD300



Verwendung

zum Aktivieren der ETU und zum Auslösen einer Testauslösung

Anschluss

an die Frontschnittstelle der ETU

Artikel-Nr.

3VA9987-0MA10

Prüfgerät TD400



- Energieversorgung wahlweise über Batterien oder die USB-C Schnittstelle
- USB-C Schnittstelle zum Anschluss eines PCs mit powerconfig
- Bluetooth-Schnittstelle zur Verbindung mit einem PC, Smartphone oder Tablet
- Parametrieren der ETU
- Einschließlich Adapter und Anschlusskabel zum Kompaktleistungsschalter 3VA2 und IEC 3WL (ETU Release 2)
- Einschließlich Koffer

Verwendung

Initiieren einer Testauslösung

Anschluss

an die Frontschnittstelle der ETU (3VA und IEC 3WL ETU Release 2)

Artikel-Nr.

3VW9011-0AT40

Prüfgerät TD500



- USB-Schnittstelle zum Anschluss eines PCs mit powerconfig
- Einschließlich externer Stromversorgung
- Einschließlich Anschlusskabel zum Kompaktleistungsschalter 3VA2

Verwendung

Initiieren von verschiedenen Testauslösungen (LSING), Parametrieren der ETU

Anschluss

an die Frontschnittstelle der ETU

Artikel-Nr.

3VA9987-0MB10

Externe Stromversorgung für TD500 (Ersatzteil)



Spannung

110 ... 240 V

Artikel-Nr.

3VA9987-0MX10

Anschlusskabel für TD500 an Kompaktleistungsschalter 3VA2 (Ersatzteil)



Artikel-Nr.

3VA9987-0MY10

Abschließ- und Verriegelungstechnik

2

		3VA11	3VA12	3VA20 3VA21 3VA22	
Abschließen					
<ul style="list-style-type: none"> Die Abschließvorrichtungen ermöglichen es, den Kompaktleistungsschalter 3VA in einer der gewünschten Betriebsstellungen OFF oder ON abzuschließen. 					
Ausführung					
  	Zylinderschloss	Schlüssel 1 (Schlossnummer 1)		3VA9980-OVL10	
		Schlüssel 3 (Schlossnummer 3)		3VA9980-OVL30	
		Schlüssel 4 (Schlossnummer 4)		3VA9980-OVL40	
	Adaptersatz für den Einbau des Zylinderschlosses (Typ Ronis) in das Zubehörfach des Kompaktleistungsschalters		3VA9157-OLF10	3VA9257-OLF10	3VA9167-OLF10
Abschließvorrichtung für den Kipphebelantrieb		3VA9088-OLB10		3VA9388-OLB10	
Verriegeln					
<ul style="list-style-type: none"> Mit der Verriegelungstechnik lassen sich zwei oder mehrere Kompaktleistungsschalter gegeneinander verriegeln. Die Verriegelungstechnik stellt sicher, dass immer nur ein Kompaktleistungsschalter betätigt werden kann. Für den Kompaktleistungsschalter 3VA bestehen folgende Verriegelungsmöglichkeiten: <ul style="list-style-type: none"> Frontseitige Verriegelung Rückseitige Verriegelung 					
Ausführung					
      	Zylinderschloss	Schlüssel 1 (Schlossnummer 1)		3VA9980-OVL10	
		Schlüssel 3 (Schlossnummer 3)		3VA9980-OVL30	
		Schlüssel 4 (Schlossnummer 4)		3VA9980-OVL40	
	Kipphebelverriegelung		3VA9158-0VF30	3VA9258-0VF30	3VA9168-0VF30
	Modul für Kipphebelverriegelung mit Bowdenzug		3VA9157-0VF10	3VA9257-0VF10	3VA9167-0VF10
	Bowdenzug	Länge 0,6 m			3VA9980-0VC10
		Länge 1,0 m			3VA9980-0VC20
		Länge 1,5 m			3VA9980-0VC30
	Rückseitige Verriegelung -mit Stange	Schalter, Festeinbau			3VA9088-0VM10
		Steck-/Einschubtechnik			3VA9088-0VM30
Montagerahmen für rückseitige Verriegelung mit Stange	Profilschienen	3VA9088-0VK10	–	–	
	Montageplatte	3VA9158-0VK20	3VA9258-0VK20	3VA9268-0VK20	

1) verfügbar ab Q1/2020

2) mit Montagerahmen für rückseitige Verriegelung.

Verwendbar mit Schalter 3VA15 ab „E02“ und 3VA25 ab „E05“ (Anlagenschutz-Schalter mit TMTU, 3er-ETU und 5er-ETU)

3VA13	
3VA14	
3VA23	3VA15
3VA24	3VA25
3VA9980-OVL10	–
3VA9980-OVL30	–
3VA9980-OVL40	–
3VA9367-OLF10	3VA9587-OLF10
3VA9388-OLB10	3VA9588-OLB10
3VA9980-OVL10	–
3VA9980-OVL30	–
3VA9980-OVL40	–
3VA9368-0VF30	–
3VA9367-0VF10	3VA9587-0VF10
3VA9980-0VC10	
3VA9980-0VC20	
3VA9980-0VC30	
3VA9088-0VM10	3VA9588-0VM10 ^(1) 2)
3VA9088-0VM30	3VA9588-0VM10 ^(1) 2)
–	–
3VA9468-0VK20	–

Abschließen

Einsetzbar in	Abschließen in OFF-Position	Abschließen in ON-Position	Montage frontseitig	Montage rückseitig	Gegeneinander verriegelte Schalter
Schalter, Motorantriebe, manuelle Antriebe, Einschubtechnik	■	■	■	–	–
Schalter	■	■	■	–	–
Schalter	■	■	■	–	–

Verriegeln

Einsetzbar in	Abschließen in OFF-Position	Abschließen in ON-Position	Montage frontseitig	Montage rückseitig	Gegeneinander verriegelte Schalter
Schalter, manuelle Antriebe	■	■	■	–	unbegrenzt
Schalter	–	–	■	–	3
Schalter	–	–	■	–	3
Schalter, Festeinbau Steck-/Einschubtechnik	–	–	–	■	2
	–	–	–	■	

Blendrahmen und Befestigung

2

3VA10
3VA11

3VA12

Blendrahmen für Türausschnitt für Kompaktleistungsschalter

	Polzahl	Türausschnitt mit Auslöser	3VA10 3VA11	3VA12
	3P	nein	3VA9053-OSB10	3VA9253-OSB10
ja		3VA9053-OSB20	3VA9253-OSB20	
4P	nein	3VA9054-OSB10	3VA9254-OSB10	
	ja	3VA9054-OSB20	3VA9254-OSB20	

Blendrahmen für Motorantriebe MO320

	Verwendung	3VA10 3VA11	3VA12
	Motorantrieb MO320	3VA9053-OSB20	3VA9257-OSB30
Motorantrieb mit Federspeicherantrieb SEO520	–	–	

Blendrahmen für Differenzstromschutzgerät RCD320, RCD520 und RCD820

	Polzahl	3VA10 3VA11	3VA12
	3P	3VA9053-OSB10	3VA9253-OSB10
4P	3VA9054-OSB10	3VA9254-OSB10	

Blendrahmen für Frontdrehantrieb

	3VA10 3VA11	3VA12
	3VA9053-OSB10	3VA9253-OSB10

Blendrahmen für Türdurchführung

	3VA10 3VA11	3VA12
	–	3VA9253-OSB20

Beschriftungsschild für Blendrahmen

	3VA10 3VA11	3VA12
	3VA9087-OSX10	

Adapter für DIN-Schienen für Kompaktleistungsschalter 3VA1

	Polzahl	3VA10 3VA11	3VA12
	1P	3VA9181-OSH10	–
2P	3VA9182-OSH10	–	
3P und 4P	3VA9187-OSH10	–	
3P und 4P in Verbindung mit RCD310 oder RCD510	3VA9187-OSH20	–	

Befestigungsschraubensatz

	Verwendung	Polzahl	3VA10 3VA11	3VA12
	Für Festeinbau		1P	3VA9111-OSS10
2P und 3P (außer 125 A/160 A mit 55 kA und 70 kA)			3VA9116-OSS10	
3P (125 A/160 A mit 55 kA und 70 kA) und 4P			3VA9114-OSS10	
3P			–	–
4P			–	–
Für Stecktechnik		3P und 4P	–	–
		–	3VA9114-OSS10	
		–	–	3VA9114-OSS10
Für Steck- und Einschubtechnik		–	–	3VA9114-OSS10

Adapter für Sammelschienensystem 60 mm (8US) [siehe Seite 13/26](#)

3VA20	3VA13 3VA14	
3VA21	3VA23	3VA15
3VA22	3VA24	3VA25
3VA9163-0SB10	3VA9383-0SB10	3VA9503-0SB10
3VA9163-0SB20	3VA9363-0SB20	3VA9503-0SB20
3VA9164-0SB10	3VA9384-0SB10	3VA9504-0SB10
3VA9164-0SB20	3VA9364-0SB20	3VA9504-0SB20
3VA9257-0SB30	3VA9387-0SB30	–
3VA9167-0SB30	–	–
3VA9253-0SB10	3VA9303-0SB40	–
3VA9254-0SB10	3VA9304-0SB40	–
3VA9163-0SB10	3VA9383-0SB10	3VA9503-0SB50
3VA9253-0SB20	3VA9353-0SB20	–
3VA9087-0SX10		
–	–	–
–	–	–
–	–	–
–	–	–
–	–	–
–	–	–
–	–	–
3VA9126-0SS10	–	–
3VA9124-0SS10	–	–
–	3VA9328-0SS10	3VA9517-0SS10
–	–	–
3VA9124-0SS10	3VA9328-0SS10	–

Systemübersicht

Für eine vollständige und verifizierte Konfiguration Ihres Kompaktleistungsschalters nutzen Sie bitte unseren Online-Konfigurator unter www.siemens.de/lowvoltage/3va27-konfigurator

2

Grundgeräte



Kipphebel



Federkraftspeicher

Auslöser

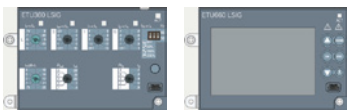

Elektronischer Auslöser (ETU)

Zubehör



Kommunikationsmodul



Bemessungsstrommodul



Breaker Connect Modul



Test- und Parametriergeräte

Hauptleiteranschluss



Rückseitig vertikal/horizontal



Rückseitig verbreitert



Frontseitig verlängert



Frontseitig verbreitert



Kabelschuh

Zubehör



Phasentrennwände

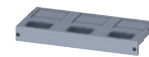

Klemmenabdeckung

Motor



Motorantrieb

Zubehör



Mechanischer Schaltspielzähler (MOC)

Hilfsauslöser / Einschaltmagnet



Unterspannungsauslöser (UVR) / Spannungsauslöser (ST)



Einschaltmagnet (CC) / Ferrücksetzmagnet (RR)

Hilfsschalter

Ausgelöstmelde-
schalterEinschaltbereitschafts-
meldeschalter (RTC)Hilfsschalter EIN/
AUS (AUX)Ausgelöstmelde-
schalter (S24)Ausgelöstmeldeschalter
(TAS)

2

Weiteres Zubehör



Verriegelungsset



Abschließvorrichtung



Sperrvorrichtung



Türdichtungsrahmen



Schutzabdeckung

Gegenseitige
mechanische
Verriegelung

Manueller Antrieb

Struktur der Artikelnummern

Grundkonfiguration mit Kipphebelantrieb

Für eine vollständige und verifizierte Konfiguration Ihres Kompaktleistungsschalters nutzen Sie bitte unseren Online-Konfigurator unter www.siemens.de/lowvoltage/3va27-konfigurator

3VA27 6 7 8 9 10 11 12 13 14 15 16

2

Grundgerät und ETU

Nennstrom	800 A	8	0															
	1000 A	1	0															
	1250 A	1	2															
	1600 A	1	6															
Kurzschlussaus- schaltvermögen $I_{cu} = I_{cs}$ bei 380 ... 415 V	Kipphebelantrieb	55 kA		5														
		85 kA		6														
		110 kA		7														
Schutzfunktion elektronisch	ohne Überstromauslöser									A								
	mit Überstromauslöser	ETU320	LI							B								
		ETU350	LSI							C								
		ETU360	LSIG							D								
		ETU650	LSI							E								
		ETU660	LSIG							F								
Überstromauslöser	ohne Kommunikations- anbindung	ohne Messfunktion								A								
		mit Kommunikations- anbindung	ohne Messfunktion							B								
	mit Kommunikations- anbindung	Messfunktion Basic	Spannungsabgriff unten								C							
			Spannungsabgriff oben									D						
		Messfunktion Advanced	Spannungsabgriff unten									E						
			Spannungsabgriff oben									F						
Polzahl	Festeinbautechnik	3-polig															0	
		4-polig	N-Leiter links														1	
			N-Leiter rechts														2	
	Einschubtechnik	3-polig																3
		4-polig	N-Leiter links															4
		N-Leiter rechts															5	

Anschluss

Einbauart	Einschubtechnik	Einschubschalter ohne Einschubrahmen (Einschubrahmen ist separat zu bestellen)																0
		Festebau / Einschubtechnik	Anschluss rückseitig vertikal															
	Anschluss rückseitig horizontal																	2
	Frontseitiger Hauptanschluss																	3
	Frontseitig zugänglicher, verlängerter Hauptanschluss																	5
	Frontseitig zugänglicher, verbreiteter Hauptanschluss																	6
	Rückseitige Schienenverbreiterung																7	

3VA27 6 7 8 9 10 11 12 13 14 15 16

Alarmschalterkombination

Alarmschalter	ohne	0
	mit Ausgelöstmeldeschalter TAS und Ausgelöstmeldeschalter S25	1
	mit zwei voreilenden Hilfsschaltern S26	2
	mit Ausgelöstmeldeschalter TAS und Ausgelöstmeldeschalter S25 und zwei voreilenden Hilfsschaltern S26	3

Hilfsauslöser, Einschaltmagnet

Einschaltmagnet (CC), Fernrücksetzmagnet (RR)	ohne	A
---	------	---

2. Hilfsauslöser	ohne 2. Hilfsauslöser		A	
	mit Unterspannungsauslöser (UVR)	AC/DC 24 V	B	
		AC/DC 30 V	C	
		AC/DC 48 V	D	
		AC/DC 60 V	E	
		AC/DC 110 ... 120 V	F	
		AC/DC 120 ... 127 V	G	
		AC/DC 220 ... 240 V	H	
		AC/DC 240 ... 250 V	J	
		AC/DC 380 ... 400 V	K	
		AC/DC 415 ... 440 V	L	
		mit Unterspannungsauslöser (UVR) verzögerbar mit externem Verzögerungsgerät Lieferumfang: UVR + Verzögerungsgerät	AC/DC 24 ... 30 V	M
			AC/DC 110 ... 127 V	N
			AC/DC 220 ... 250 V	P
	mit 2. Spannungsauslöser (ST2)	AC/DC 24 V	Q	
		AC/DC 30 V	R	
		AC/DC 48 V	S	
		AC/DC 60 V	T	
		AC/DC 110 ... 120 V	U	
AC/DC 120 ... 127 V		V		
AC/DC 220 ... 240 V		W		
AC/DC 240 ... 250 V		X		

1. Hilfsauslöser	ohne 1. Hilfsauslöser		0
	Spannungsauslöser (ST)	AC/DC 24 V	1
		AC/DC 30 V	2
		AC/DC 48 V	3
		AC/DC 60 V	4
		AC/DC 110 ... 120 V	5
		AC/DC 120 ... 127 V	6
		AC/DC 220 ... 240 V	7
AC/DC 240 ... 250 V	8		

2

Struktur der Artikelnummern

Grundkonfiguration mit Federspeicherantrieb

Für eine vollständige und verifizierte Konfiguration Ihres Kompaktleistungsschalters nutzen Sie bitte unseren Online-Konfigurator unter www.siemens.de/lowvoltage/3va27-konfigurator

3VA27 6 7 8 9 10 11 12 13 14 15 16

2

Grundgerät und ETU

Nennstrom	800 A	8	0																
	1000 A	1	0																
	1250 A	1	2																
	1600 A	1	6																
Kurzschlussaus- schaltvermögen $I_{cu} = I_{cs}$ bei 380 ... 415 V	Federspeicherantrieb	55 kA		1															
		85 kA		2															
		110 kA		3															
Schutzfunktion elektronisch	ohne Überstromauslöser										A								
	mit Überstromauslöser	ETU320	LI								B								
		ETU350	LSI								C								
		ETU360	LSIG								D								
		ETU650	LSI								E								
		ETU660	LSIG								F								
Überstromauslöser	ohne Kommunikations- anbindung	ohne Messfunktion									A								
		mit Kommunikations- anbindung	ohne Messfunktion									B							
	mit Kommunikations- anbindung	Messfunktion Basic	Spannungsabgriff unten									C							
			Spannungsabgriff oben										D						
		Messfunktion Advanced	Spannungsabgriff unten										E						
			Spannungsabgriff oben										F						
Polzahl	Festeinbautechnik	3-polig															0		
		4-polig	N-Leiter links														1		
			N-Leiter rechts														2		
	Einschubtechnik	3-polig																3	
		4-polig	N-Leiter links															4	
		N-Leiter rechts															5		

Anschluss

Einbauart	Einschubtechnik	Einschubschalter ohne Einschubrahmen (Einschubrahmen ist separat zu bestellen)																0
		Festebau / Einschubtechnik	Anschluss rückseitig vertikal															
	Anschluss rückseitig horizontal																	2
	Frontseitiger Hauptanschluss																	3
	Frontseitig zugänglicher, verlängerter Hauptanschluss																	5
	Frontseitig zugänglicher, verbreiteter Hauptanschluss																	6
	Rückseitige Schienenverbreiterung																7	

3VA27 6 7 8 9 10 11 12 13 14 15 16

Motor

Antrieb	Manueller Antrieb		0
	Motorantrieb	AC/DC 24 ... 30 V	1
		AC/DC 48 ... 60 V	2
		AC/DC 110 V	3
		AC/DC 230 V	4

Hilfsauslöser, Einschaltmagnet, Ferrrücksetzmagnet

Einschaltmagnet (CC), Ferrrücksetzmagnet (RR)	ohne		A
	Einschaltmagnet (CC)	AC/DC 24 V	B
		AC/DC 30 V	C
		AC/DC 48 V	D
		AC/DC 60 V	E
		AC/DC 110 ... 120 V	F
		AC/DC 120 ... 127 V	G
		AC/DC 220 ... 240 V	H
	Einschaltmagnet (CC) und zusätzlich Ferrrücksetzmagnet (RR)	AC/DC 240 ... 250 V	J
		AC/DC 24 V	K
		AC/DC 110 V	L
		AC/DC 220 V	M

2. Hilfsauslöser	ohne 2. Hilfsauslöser		A	
	mit Unterspannungsauslöser (UVR)	AC/DC 24 V	B	
		AC/DC 30 V	C	
		AC/DC 48 V	D	
		AC/DC 60 V	E	
		AC/DC 110 ... 120 V	F	
		AC/DC 120 ... 127 V	G	
		AC/DC 220 ... 240 V	H	
		AC/DC 240 ... 250 V	J	
		AC/DC 380 ... 400 V	K	
		AC/DC 415 ... 440 V	L	
		mit Unterspannungsauslöser (UVR) verzögerbar mit externem Verzögerungsgerät Lieferumfang: UVR + Verzögerungsgerät	AC/DC 24 ... 30 V	M
			AC/DC 110 ... 127 V	N
	AC/DC 220 ... 250 V		P	
	mit 2. Spannungsauslöser (ST2)		AC/DC 24 V	Q
			AC/DC 30 V	R
		AC/DC 48 V	S	
		AC/DC 60 V	T	
		AC/DC 110 ... 120 V	U	
		AC/DC 120 ... 127 V	V	
		AC/DC 220 ... 240 V	W	
		AC/DC 240 ... 250 V	X	

1. Hilfsauslöser	ohne 1. Hilfsauslöser		0
	Spannungsauslöser (ST)	AC/DC 24 V	1
		AC/DC 30 V	2
		AC/DC 48 V	3
		AC/DC 60 V	4
		AC/DC 110 ... 120 V	5
		AC/DC 120 ... 127 V	6
		AC/DC 220 ... 240 V	7
		AC/DC 240 ... 250 V	8

Zubehör Optionen

Konfigurieren Sie Ihren Kompaktleistungsschalter komfortabel online unter www.siemens.de/lowvoltage/3va27-konfigurator

Für die Optionen ist die vollständige Artikel-Nr. mit "-Z" und der oder den entsprechenden Kurzangaben zu ergänzen.

3VA27..-.....-.... -Z

Kurzangabe

2

Zubehör zur Grundkonfiguration

Montageoptionen Festeinbau

- In der Grundkonfiguration wird der Festeinbau-Leistungsschalter an der Rückwand montiert; optional ist eine Bodenbefestigung möglich; zusätzlich muss das Gerät modifiziert werden, wenn es um Funktionalitäten wie externe Hilfsschalter oder mechanische Verriegelungen erweitert werden soll.¹⁾

Montageoptionen Festeinbau ¹⁾	Bodenbefestigung	Montageträger Standard	☉	⚡		A	0	7
		Montageträger erweitert ²⁾	☉	⚡		S	5	6
	Rückwandbefestigung auf Montageplatte	Seitenwand erweitert ²⁾	☉	⚡		S	5	7

Zubehör Elektronische Überstromauslöser ETU

Bemessungsstrommodul/Rating Plug

- Standardmäßig sind die Überstromauslöser mit einem Bemessungsstrommodul zum Einstellen des Bemessungsstroms I_n ausgestattet, das dem maximalen Schalterbemessungsstrom ($<I_{n,max}$) entspricht. Der Bemessungsstrom des ausgewählten Bemessungsstrommoduls muss kleiner oder gleich $I_{n,max}$ sein.
- Zum Downraten des Schalters wird der Bemessungsstrom des ausgewählten Bemessungsstrommoduls kleiner $I_{n,max}$ über eine Z-Option gewählt.
- Ebenfalls werden über Rating Plugs weitere Funktionen aktiviert (L = OFF oder Rc Protection).

Bemessungsstrommodul (Rating Plug)	zum Einstellen des Bemessungsstroms I_n	für alle ETU	400 A	☉	⚡		B	0	4
			630 A	☉	⚡		B	0	6
			800 A	☉	⚡		B	0	8
			1000 A	☉	⚡		B	1	0
			1200 A	☉	⚡		B	1	2
	zum Einstellen des Bemessungsstroms I_{nr} mit Überlastschutz L = OFF	für ETU 6er-Serie	400 A	☉	⚡		L	0	4
630 A			☉	⚡		L	0	6	
800 A			☉	⚡		L	0	8	
1000 A			☉	⚡		L	1	0	
1250 A			☉	⚡		L	1	2	
1600 A			☉	⚡		L	1	6	
	zum Einstellen des Bemessungsstroms I_{nr} zur Freigabe der Differenzstromschutzfunktion Die Funktion Residual Current ist nur mit der Messfunktion MF Advanced möglich.	nur für ETU660	400 A	☉	⚡		G	0	4
630 A			☉	⚡		G	0	6	
800 A			☉	⚡		G	0	8	
1250 A			☉	⚡		G	1	2	

Kommunikationsmodule

- Bis zu 2 verschiedene Kommunikationsmodule gleichzeitig möglich.
- Bei Verwendung eines Digitalen I/O-Moduls IOM040 (Z-Option K56) kann nur 1 Kommunikationsmodul verwendet werden.

Kommunikationsmodule	COM043	Modbus TCP	☉	⚡		F	1	1
	COM042	Modbus RTU	☉	⚡		F	1	2

Breaker Connect Modul

- Bei Bestellung eines Leistungsschalters mit Kommunikationsanbindung wird standardmäßig ein Breaker Connect Modul für externe 24 V DC für die Spannungsversorgung der Elektronikkomponenten eingebaut mitgeliefert.
- Durch diese Z-Option wird das Breaker Connect Module für 24 V DC ausgetauscht durch ein Breaker Connect Module für 110–240 V AC/DC.

Breaker Connect Modul	AC/DC 110 ... 240 V	☉	⚡		F	2	6
-----------------------	---------------------	---	---	--	---	---	---

I/O Module intern

I/O Module intern	Digitales I/O Modul IOM040	2 Eingänge, 2 Ausgänge	☉	⚡		K	5	6
-------------------	----------------------------	------------------------	---	---	--	---	---	---

☉ für Kompaktleistungsschalter mit Federspeicherantrieb

⚡ für Kompaktleistungsschalter mit Kiphebelantrieb

¹⁾ An den Rahmen des Einschubschalters können diese Funktionalitäten direkt, ohne Modifikation der Seitenwand, angebracht werden.

²⁾ Nicht in Verbindung mit und in Alternative zu Montageträger Standard (A07) möglich.

Für die Optionen ist die vollständige Artikel-Nr. mit "-Z" und der oder den entsprechenden Kurzangaben zu ergänzen.

3VA27..-.....-.... -Z

Kurzangabe

Zubehör zum Motor

Mechanischer Schaltspielzähler, 5-stellig				C	0	1
---	--	--	--	---	---	---

Hilfs- und Meldeschalter

- Standardmäßig werden Hilfs- und Meldeschalter für Ströme >100 mA und bis zu AC 400 V eingebaut.
- Für Ströme <100 mA bei SPS Anbindungen können diese Hilfs- und Meldeschalter ausgetauscht werden.
- Die Hilfs-/Meldeschalter für DC 24 V Digitalsignale sind ausgelegt für eine
 - kleinste Last ab 1 mA @ DC 5 V und ein
 - maximales Ausschaltvermögen von 100 mA @ DC 24 V.

Positionsmeldeschalter für Einschubrahmen	2 W 2 W 2 W (Betriebs- Test- Trennstellung)			K	5	5
Meldeschalter	Einschaltbereitschaftsmelder	1 Wechsler digital DC 24 V	☉ –	K	5	0
	Ausgelöstmeldeschalter (S24)	1 Wechsler digital DC 24 V	☉ ↙	K	5	3
	Federspeicherzustandsmeldung (S21)	1 Wechsler digital DC 24 V	☉ –	K	5	4
Hilfsstromschalter	Ein / Aus AUX	4 Wechsler digital DC 24 V	☉ ↙	K	5	1
		2 Wechsler AC 400 V + 2 Wechsler digital DC 24 V	☉ ↙	K	5	2

Abschließ- und Verriegelungstechnik

Abschließvorrichtungen	gegen Verfahren des Einschubschalters	Zylinderschloss Fabrikat Ronis	☉ ↙	R	7	8
		für max. 3 Bügelschlösser 8 mm	☉ ↙	R	6	5
Sperrvorrichtung	gegen Verfahren in Trennstellung		☉ ↙	R	7	9
Abschließvorrichtung	gegen unbefugtes Einschalten im Bedienpult (Sicheres AUS)	Zylinderschloss, Fabrikat Ronis	☉ –	S	0	8
		für max. 3 Bügelschlösser, Plastik 4 mm	☉ –	S	2	2
		für max. 1 Bügelschloss, Metall 7 mm	☉ –	S	2	3
		für max. 2 Bügelschlösser, Metall 8 mm	☉ –	S	0	7
Verriegelungsset	für mechanisches EIN und/oder AUS am Bedienpult	für max. 3 Bügelschlösser, Plastik 4 mm	☉ –	S	4	2
		für max. 1 Bügelschloss, Metall 7 mm	☉ –	S	4	3
		für max. 2 Bügelschlösser, Metall 8 mm	☉ –	S	4	4
Schutzabdeckung	für mechanisches EIN/AUS, nicht abschließbar		☉ –	S	4	1
Türdichtungsrahmen IP30	IP3x		☉ ↙	T	3	0

☉ für Kompaktleistungsschalter mit Federspeicherantrieb

↙ für Kompaktleistungsschalter mit Kipphebelantrieb

Einschubrahmen

3VA27

Einschubrahmen für separate Bestellung ohne Schalter

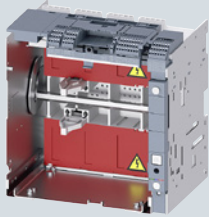

- Einschubrahmen ohne Schalter bis 1250 A
- **Hinweis:** Sämtliche CB-Bus-Module für Kommunikation COM04x / IOM300 / Breaker-Connect-Modul sowie COMPSS-Meldeschalter werden im Einschubschalter ohne Rahmen konfiguriert, dort über Z-Optionen definiert und dem Schaltgerät beigelegt. Der PSS-Standard ist stets im Rahmen enthalten und kann über Z-Option auf elektronikfähiges Signal gewechselt werden.

Polzahl	Anschlussart	Artikel-Nr.
3-polig	rückseitig vertikal	3VW8116-7AA01
	rückseitig horizontal	3VW8116-7AB01
	frontseitig gerade Schienenverlängerung	3VW8116-7AE01
	Schienenverbreiterung	3VW8116-7AF01
	rückseitige Schienenverbreiterung	3VW8116-7AG01
4-polig	rückseitig vertikal	3VW8116-7BA01
	rückseitig horizontal	3VW8116-7BB01
	frontseitig gerade Schienenverlängerung	3VW8116-7BE01
	Schienenverbreiterung	3VW8116-7BF01
	rückseitige Schienenverbreiterung	3VW8116-7BG01

Für die Optionen ist die vollständige Artikel-Nr. mit "-Z" und der oder den entsprechenden Kurzangaben zu ergänzen.

3VW8....-.....-.....-Z

Kurzangabe

Abschließ- und Verriegelungstechnik

Abschließvorrichtung	gegen Verfahren des Einschubschalters	Zylinderschloss Fabrikat Ronis für max. 3 Bügelschlösser 8 mm	☉	⚡	R	7	8
Sperrvorrichtung	gegen Verfahren in Trennstellung (nur in Kombination mit R78 oder R65)		☉ <td>⚡</td> <td>R</td> <td>6</td> <td>5</td>	⚡	R	6	5
					R	7	9

Hilfs- / Meldeschalter

Positionsmeldeschalter PSS für Einschubrahmen	für Digitalsignale DC 24 V, für kleinste Ströme	2 W 2 W 2 W (Betriebs- Test- Trennstellung)	☉	⚡	K	5	5
---	---	---	---	---	---	---	---

Standardmäßig sind Hilfs- und Meldeschalter für Ströme >100 mA und bis zu AC 400 V eingebaut. Für Ströme <100 mA bei SPS-Anbindungen können diese Hilfs- und Meldeschalter modifiziert werden. Die Hilfs- / Meldeschalter für DC-24-V-Digitalsignale sind ausgelegt für

- eine minimale Last ab 1 mA bei DC 5 V und
- ein maximales Ausschaltvermögen von 100 mA bei DC 24 V.



☉ für Kompaktleistungsschalter mit Federspeicherantrieb

⚡ für Kompaktleistungsschalter mit Kipphelantrieb

Elektronische Überstromauslöser ETU und Zubehör

3VA27

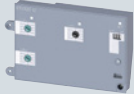
Elektronischer Überstromauslöser (ETU)

Ausführung	mit Kommunikations-/Messfunktion, erweiterter Schutzfunktionen	Typ	Schutzfunktion	Artikel-Nr.
	nein	ETU320	LIN	☉ ⚡ 3VW9011-5AA00
		ETU350	LSIN	☉ ⚡ 3VW9012-5AA00
		ETU360	LSING	☉ ⚡ 3VW9012-7AA00
	ja	ETU650	LSIN	☉ ⚡ 3VW9017-5AA00
		ETU660	LSING	☉ ⚡ 3VW9017-7AA00

Messfunktion für ETU650 oder ETU660

Beschreibung	Schutzfunktion / Ausführung	Anordnung	Artikel-Nr.
	MF Basic	–	☉ ⚡ 3VW9011-0AT01
	MF Advanced	–	☉ ⚡ 3VW9011-0AT04
Kabelsatz für Spannungsabgriff für MF	für 4-polige Leistungsschalter mit N-Leiter rechts	oben oder unten	☉ ⚡ 3VW9011-0AT08
	für 4-polige Leistungsschalter mit N-Leiter links	oben	☉ ⚡ 3VW9011-0AT75
		unten	☉ ⚡ 3VW9011-0AT76
	für 3-polige Leistungsschalter	oben	☉ ⚡ 3VW9011-0AT72
		unten	☉ ⚡ 3VW9011-0AT73

Externer Stromwandler für N-Leiter

Zubehör für	Verwendung	Artikel-Nr.
 ETU320, ETU350, ETU360, ETU650, ETU660	nur für 3-polige Leistungsschalter	☉ ⚡ 3VW9011-0AA30

Externer Stromwandler für Transformator-Sternpunkt

Zubehör für	G_{ret} (Ground return)	Artikel-Nr.
 ETU660	100 A	☉ ⚡ 3VW9011-0GF30
	250 A	☉ ⚡ 3VW9011-0GF31

Externer Summenstromwandler Rc-CT für Differenzstrommessung

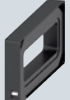
• nur in Verbindung mit Messfunktion MF Advanced und Bemessungsstrommodul Rc			
Zubehör für	Verwendung	Artikel-Nr.	
 ETU660	für externe Differenzstrommessung	☉ ⚡ 3VW9011-0RC30	

Ferrücksetzmagnet RR für die Leistungsschalter inkl. Ausgelöstmeldung

• Ferrücksetzmagnet (RR) für d–			
Zubehör für	Spannung	Artikel-Nr.	
 ETU320, ETU350, ETU360, ETU650, ETU660	DC 24 V	☉ – 3VW9011-0AK03	
	AC/DC 110 V	☉ – 3VW9011-0AK05	
	AC/DC 250 V	☉ – 3VW9011-0AK06	

Ersatzbatterie für elektronischen Überstromauslöser ETU

Zubehör für	Artikel-Nr.
 ETU320, ETU350, ETU360, ETU650, ETU660	☉ ⚡ 3VW9011-0AT38

☉ für Kompaktleistungsschalter mit Federspeicherantrieb

⚡ für Kompaktleistungsschalter mit Kipphelbeantrieb

Elektronische Überstromauslöser ETU und Zubehör

3VA27

Bemessungsstrommodul / Rating Plug



- Nur ein Modul je Leistungsschalter möglich.

Zubehör für	Ausführung	Bemessungsstrom I_n		Artikel-Nr.
ETU320, ETU350, ETU360, ETU650, ETU660	Bemessungsstrommodule zum Einstellen ($< I_{n\max}$) des Bemessungsennstroms I_n	400 A	☉ ⚡	3VW9011-0AA53
		630 A	☉ ⚡	3VW9011-0AA55
		800 A	☉ ⚡	3VW9011-0AA56
		1000 A	☉ ⚡	3VW9011-0AA57
		1250 A	☉ ⚡	3VW9011-0AA58
		1600 A	☉ ⚡	3VW9011-0AA61
ETU 6er-Serie	Bemessungsstrommodul ohne Überlastschutz (L = OFF) und zum Einstellen ($< I_{n\max}$) des Bemessungsennstroms I_n	400 A	☉ ⚡	3VW9011-0LF53
		630 A	☉ ⚡	3VW9011-0LF55
		800 A	☉ ⚡	3VW9011-0LF56
		1000 A	☉ ⚡	3VW9011-0LF57
		1250 A	☉ ⚡	3VW9011-0LF58
		1600 A	☉ ⚡	3VW9011-0LF61
ETU660	Bemessungsstrommodul Rc für ETU660 zur Freigabe der Differenzstromschutzfunktion und zum Einstellen ($< I_{n\max}$) des Bemessungsennstroms I_n . Die Funktion Residual Current ist nur mit der Messfunktion MF Advanced möglich.	400 A	☉ ⚡	3VW9011-ORC53
		630 A	☉ ⚡	3VW9011-ORC55
		800 A	☉ ⚡	3VW9011-ORC56
		1250 A	☉ ⚡	3VW9011-ORC58

CB Bus Modul – Kommunikationsmodul



- Beinhaltet das Kommunikationsmodul
- Bis zu 2 verschiedene Kommunikationsmodule gleichzeitig möglich.
- Bei Verwendung eines Digitalen I/O Moduls IOM040 (Z-Option K56) kann nur 1 Kommunikationsmodul verwendet werden.
- Nur verwendbar mit ETU 6er-Serie und einem Breaker Connect Modul zur Anbindung an den Schalter. Dieses kann – bei Auswahl der Kommunikationsanbindung zur 6er ETU – auch über Z-Option direkt ans Gerät konfiguriert werden.

Kommunikationsmodul	Protokoll		Artikel-Nr.
COM043	Modbus TCP	☉ ⚡	3VW9011-0AT16
COM042	Modbus RTU	☉ ⚡	3VW9011-0AT17

CB Bus Module - I/O Module extern IOM300

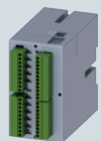

- zum Aufschnappen auf Hutschiene

Zubehör für	Maximaler Schaltstrom je Kontakt	Eingänge	Ausgänge		Artikel-Nr.
ETU 6er-Serie	<ul style="list-style-type: none"> 2 A bei DC ≤ 30 V 0,8 A bei DC 50 V 0,2 A bei DC 150 V 4 A bei AC 250 V 	11	10	☉ ⚡	3VW9011-0AT20

CB Bus Module - I/O Module intern IOM040

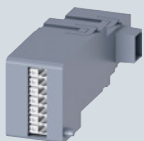

- Bei Verwendung eines Digitalen I/O Moduls IOM040 kann nur 1 Kommunikationsmodul verwendet werden.

Zubehör für	Maximaler Schaltstrom je Kontakt	Eingänge	Ausgänge		Artikel-Nr.
ETU 6er-Serie	<ul style="list-style-type: none"> 2 A bei DC ≤ 30 V 0,8 A bei DC 50 V 0,2 A bei DC 150 V 4 A bei AC 250 V 	2	2	☉ ⚡	3VW9011-0AT30

☉ für Kompaktleistungsschalter mit Federspeicherantrieb

⚡ für Kompaktleistungsschalter mit Kipphebelantrieb

3VA27

Aktuatormodul COM ACT



- Zum Fern- Ein-/Ausschalten des Leistungsschalters über Kommunikation.
- Betätigung des Einschaltmagneten (CC) und des 1. Spannungsauslösers (ST).
- Nur verwendbar in Kombination mit einem Kommunikationsmodul, Motorantrieb, Einschaltmagnet und 1. Spannungsauslöser.
- Automatisch enthalten bei Auswahl von Kommunikationsanbindung der 6er-ETU-Serie in Grundschalterkonfiguration.

Zubehör für

ETU 6er-Serie



-

Artikel-Nr.

3VW9011-0AT10

Breaker Connect Modul

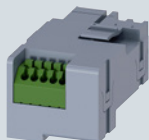

- zur externen Spannungsversorgung der Elektronikkomponenten

Spannung

AC/DC 110 ... 240 V



Artikel-Nr.

3VW9011-0AT06

DC 24 ... 48 V



3VW9011-0AT07

Hilfskontaktmeldungen für Kommunikationsanbindung



- Hilfskontakte zur Meldung der Einschaltbereitschaft oder für Positionsmeldesalter der Einschubstellungen
- Nur verwendbar in Kombination mit Kommunikationsmodul.
- Kombinierbar mit Standardpositionsmeldesaltern oder Einschaltbereitschaftsmeldekontakten.
- Hinweis: Beide Meldeschalter sind bei Auswahl von Kommunikationsanbindung der 6er-ETU automatisch im Grundschalter enthalten (COM PSS nur bei Einschubtechnik)

Funktion

Einschaltbereitschaftsmeldesalter für Kommunikation COM RTC



-

Artikel-Nr.

3VW9011-0AT11

Positionsmeldesalter COM PSS (nur für Einschubtechnik)



3VW9011-0AT12

Test- und Parametriergeräte



- Verwendbar für alle ETU 3er-Serie und 6er-Serie

Beschreibung

Testgerät

- für den Auslösetest über ETU und Auslösemagnet inklusive Auslösung
- Aktivierung der ETU und des Auslösemagneten über eine im Testgerät eingebaute Batterie
- mit der Aktivierung können bei der 6er-ETU-Serie die Parameter am Display konfiguriert werden

Typ

TD310



Artikel-Nr.

3VW9011-0AT32

Parametriergerät

- als Gateway für die Parametrierung der ETU mit powerconfig
- für Generierung eines Reports der eingestellten Parameter mit powerservice

TD410



3VW9011-0AT34

Test- und Parametriergerät

- als Gateway für die Parametrierung der ETU mit powerconfig
 - Test einer Auslösung mit powerconfig
- für den Einsatz mit der Software powerservice
 - Test der Grundschutzfunktionen LSING
 - Test der erweiterten Schutzfunktionen
 - Testdatenspeicherung
 - ETU Pufferspeicherauslesung
 - Generierung eines Reports der eingestellten Parameter

TD420



3VW9011-0AT33

für Kompaktleistungsschalter mit Federspeicherantrieb





















für Kompaktleistungsschalter mit Kipphebelantrieb

Zubehör für Anschluss und Isolation

3VA27













Frontseitige Hauptanschlüsse nach IEC 60947-2

- nach IEC 60947-2 für 3VA27 bis zu 1600 A (abhängig von den Einsatzbedingungen)
- jeweils für oben und unten separat bestellen

Ausführung	Beschreibung	Aufbau auf	Polzahl / Anzahl	Artikel-Nr.
Festeinbau	frontseitige Hauptanschlüsse	–	3-polig / 3 Stück  	3VW9011-0AL01
			4-polig / 4 Stück  	3VW9011-0AL02
	verlängerte Hauptanschlüsse, inklusive Isolationsplatte und Phasentrennwände Standard	frontseitige Hauptanschlüsse	3-polig / 3 Stück  	3VW9011-0AL77
			4-polig / 4 Stück  	3VW9011-0AL78
	verbreiterte Hauptanschlüsse, inklusive Isolationsplatte und verlängerte Phasentrennwände	frontseitige Hauptanschlüsse oben	3-polig / 3 Stück  	3VW9011-0AL73
		frontseitige Hauptanschlüsse unten	3-polig / 3 Stück  	3VW9011-0AL75
Einschubtechnik	frontseitig zugängliche Anschlüsse	Flansch des Einschubrahmens	3-polig / 3 Stück  	3VW9011-0AN01
		4-polig / 4 Stück  	3VW9011-0AN02	
	verbreiterte Hauptanschlüsse	frontseitig zugängliche Hauptanschlüsse	3-polig / 3 Stück  	3VW9011-0AN73
			4-polig / 4 Stück  	3VW9011-0AN74









Rückseitige Hauptanschlüsse nach IEC 60947-2

- nach IEC 60947-2 für 3VA27 bis zu 1600 A (abhängig von den Einsatzbedingungen)
- jeweils für oben und unten separat bestellen

Befestigung	Ausführung	Aufbau auf	Polzahl / Anzahl	Artikel-Nr.
Festeinbau	rückseitige Hauptanschlüsse, drehbar für horizontalen / vertikalen Anschluss, inklusive Klemmenabdeckung	–	3-polig / 3 Stück  	3VW9011-0AL32
			4-polig / 4 Stück  	3VW9011-0AL33
Einschubtechnik	rückseitige Hauptanschlüsse, drehbar für horizontalen / vertikalen Anschluss, inklusive Klemmenabdeckung	–	3-polig / 3 Stück  	3VW9011-0AN32
			4-polig / 4 Stück  	3VW9011-0AN33
	verbreiterte Hauptanschlüsse	rückseitig horizontale Hauptanschlüsse	3-polig / 3 Stück  	3VW9011-0AN75
			4-polig / 4 Stück  	3VW9011-0AN76

Cu-/Al-Kabelanschlüsse nach IEC 60947-2

- nach IEC 60947-2 für 3VA27 bis zu 1600 A (abhängig von den Einsatzbedingungen)
- jeweils für oben und unten separat bestellen

Befestigung	Ausführung	Aufbau auf	Polzahl / Anzahl	Artikel-Nr.
Festeinbau	Rundleiteranschlussklemmen 4 × 240 mm ² für frontseitigen Kabelanschluss, inklusive Isolationsplatte und hohe, verlängerte Klemmenabdeckung	frontseitige Hauptanschlüsse	3-polig / 3 Stück  	3VW9011-0AL71
			4-polig / 4 Stück  	3VW9011-0AL72
Einschubtechnik	Rundleiteranschlussstücke 4 × 240 mm ² für Kabelschuhe für rückseitigen Kabelanschluss	rückseitig vertikale Hauptanschlüsse	3-polig / 3 Stück  	3VW9011-0AN71
			4-polig / 4 Stück  	3VW9011-0AN72

 für Kompaktleistungsschalter mit Federspeicherantrieb

 für Kompaktleistungsschalter mit Kipphebelantrieb

3VA27

Hilfsstromstecker in Plug-In-Technik



- 10 Hilfsstromstecker in Plug-In-Technik zur Nachrüstung für Festeinbauswitcher und Einschubrahmen
- Hilfsleiteranschlussklemme in Push-In-Technik zur Nachrüstung für Festeinbauswitcher und Einschubrahmen
- Das Gerät ist stets ab Werk mit der exakt benötigten Anzahl von Hilfsleiteranschlussklemmen bestückt.

Ausführung

Push-In



Artikel-Nr.

3VW9011-0AB11

Klemmenabdeckungen für Festeinbau

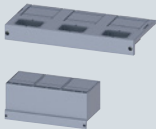

- fingersicher für frontseitigen Hauptanschluss bei Festeinbau
- notwendige Isolationsmaßnahmen werden stets mit der entsprechenden Anschlusstechnik geliefert und müssen nicht separat bestellt werden.

Ausführung

Polzahl / Anzahl

Artikel-Nr.

Standard

3-polig / 2 Stück



3VW9723-0WD30

4-polig / 2 Stück



3VW9724-0WD40

verlängert

3-polig / 2 Stück



3VW9723-0WF30

4-polig / 2 Stück



3VW9724-0WF40

Phasentrennwände für Festeinbau



- notwendige Isolationsmaßnahmen werden stets mit der entsprechenden Anschlusstechnik geliefert und müssen nicht separat bestellt werden.
- bei Betriebsspannungen AC >440 V müssen Phasentrennwände verwendet werden, bis AC 440 V ist die Verwendung optional.

Höhe

Polzahl / Anzahl

Artikel-Nr.

100 mm

3-polig / 4 Stück



3VW9723-0WA00

(Standard)

4-polig / 6 Stück



3VW9724-0WA10

200 mm

3-polig / 4 Stück



3VW9723-0WA01

(verlängert)

4-polig / 6 Stück



3VW9724-0WA11

Träger für Bodenbefestigung des Festeinbauleistungsschalters



- nur für Festeinbautechnik

Ausführung

Verwendung

Artikel-Nr.

Montageträger Standard
(Schalterfüße)
(= Z-Option A07)



3VW9011-0BB51

Montageträger erweitert
(Schalterfüße)
inklusive mechanischem
Schaltstellungsabgriff an
Schalterseitenwand
(= Z-Option S56)

- Befestigung externer Hilfsschalter AUX 15 W (3VW9011-0AG15)
- Sperrvorrichtung Schaltschranktür, direkt (für 3VW9011-0BB10)
- Sperrvorrichtung Schaltschranktür, Bowdenzug (für 3VW9011-0BB16)
- Gegenseitige mechanische Verriegelung zu 3WL/3VA (für 3VW9011-0BB21)



3VW9011-0BB52

Erweiterungskit für Modifikation der Seitenwand des Festeinbauleistungsschalters



- nur für Festeinbautechnik
- Rückwandbefestigung auf Montageplatte
- zur Modifikation für mechanischen Schaltstellungsabgriff an Schalterseitenwand (= Z-Option S57)

Ausführung

Verwendung

Artikel-Nr.

Erweiterungskit
für Seitenwand

- Befestigung externer Hilfsschalter AUX 15 W (3VW9011-0AG15)
- Sperrvorrichtung Schaltschranktür, direkt (für 3VW9011-0BB10)
- Sperrvorrichtung Schaltschranktür, Bowdenzug (für 3VW9011-0BB16)
- Gegenseitige mechanische Verriegelung zu 3WL/3VA (für 3VW9011-0BB21)



3VW9011-0BB53

für Kompaktleistungsschalter mit Federspeicherantrieb

für Kompaktleistungsschalter mit Kipphebelantrieb

Motor- und manuelle Antriebe

3VA27

Motorantrieb MO



Beschreibung	Ausführung		Artikel-Nr.
zum automatischen Spannen des Federspeicherantriebs	AC/DC 24 ... 30 V	☉ –	3VW9011-0AF01
	AC/DC 48 ... 60 V	☉ –	3VW9011-0AF02
	AC/DC 100 ... 130 V	☉ –	3VW9011-0AF03
	AC/DC 220 ... 250 V	☉ –	3VW9011-0AF04

Mechanischer Schaltspielzähler MOC



Beschreibung	Ausführung		Artikel-Nr.
nur möglich in Kombination mit Motorantrieb.	5-stellig	☉ –	3VW9011-0AH07

Manuelle Antriebe für Kipphebelschalter



Beschreibung	Ausführung	Farbe		Artikel-Nr.
Frontdrehantrieb inkl. Türdichtungsrahmen	Standard	grau	– ↙	3VW9727-0EK11
	NOT-AUS	gelb-rot	– ↙	3VW9727-0EK15



Türkupplungs-Drehantrieb	Standard	grau	– ↙	3VW9727-0FK21
	NOT-AUS	gelb-rot	– ↙	3VW9727-0FK25



Basis ohne Griff			– ↙	3VW9727-0GK00
------------------	--	--	-----	---------------



Wellenstumpf			– ↙	8UD1900-3WD00
--------------	--	--	-----	---------------



Griff	grau		– ↙	8UD1861-0AB11
	gelb-rot		– ↙	8UD1861-0AB15

☉ für Kompaktleistungsschalter mit Federspeicherantrieb

↙ für Kompaktleistungsschalter mit Kipphebelantrieb

Hilfsauslöser, Einschaltmagnet

3VA27

Einschaltmagnet / Spannungsauslöser CC / ST



Ausführung		Artikel-Nr.
AC/DC 24 V	☉ –	3VW9011-0AD01
AC/DC 30 V	☉ –	3VW9011-0AD02
AC/DC 48 V	☉ –	3VW9011-0AD03
AC/DC 60 V	☉ –	3VW9011-0AD04
AC/DC 110 ... 120 V	☉ –	3VW9011-0AD05
AC/DC 120 ... 127 V	☉ –	3VW9011-0AD06
AC/DC 220 ... 240 V	☉ –	3VW9011-0AD07
AC/DC 240 ... 250 V	☉ –	3VW9011-0AD08
AC 380 ... 400 V	☉ –	3VW9011-0AD17
AC 415 ... 440 V	☉ –	3VW9011-0AD18

Funktionsprüfgerät TD320 für Einschaltmagnet / Spannungsauslöser



- Die Testeinheit TD320 gestattet es, die Betriebsverfügbarkeit und Funktionen der Einschaltmagnete und Spannungsauslöser mit einer Bemessungsbetriebsspannung zwischen 24 V und 250 V (AC und DC) zu prüfen.
- Die Betriebsverfügbarkeit wird zyklisch mit Abständen von 30 Sekunden geprüft.
- Die Einheit verfügt über optische Anzeigen in der Form von Leuchtdioden auf der Frontseite, um die folgenden Zustände anzuzeigen:
 - LED POWER ON LEUCHTET: korrekte Funktion des Testgeräts YO/YC
 - LED AUSSCHALTUNG LEUCHTET: Stromversorgung ausgefallen, Drahtbruch
 - LED KURZSCHLUSS LEUCHTET: Wicklungsschluss
 - LED AUSSCHALTUNG und KURZSCHLUSS BLINKEND: falsche Stromversorgung
 - LED AUSSCHALTUNG und KURZSCHLUSS AUS: Einschaltmagnet / Spannungsauslöser in Ordnung

Beschreibung		Artikel-Nr.
für alle Einschaltmagnete / Spannungsauslöser	☉ –	3VW9011-0AT31

Hilfs- / Meldeschalter



- Die Hilfs-/Meldeschalter für DC 24 V Digitalsignale sind ausgelegt für eine
 - kleinste Last ab 1 mA @ DC 5 V und ein
 - maximales Ausschaltvermögen von 100 mA @ DC 24 V.
- Für externe Hilfsstromschalter EIN/AUS AUX 15 W zusätzlich auch eine Befestigung 3VW9011-0AG1x und beim Festeinbauschalter eine Seitenwandmodifikation 3VW9011-0BB5x bestellen.

Beschreibung	Ausführung		Artikel-Nr.
Einschaltbereitschaftsmeldung RTC	1 W Standard	☉ –	3VW9011-0AH01
	1 W Digital	☉ –	3VW9011-0AH02
Hilfsschalter EIN/AUS AUX	4 W Standard	☉ ↗	3VW9011-0AG01
	4 W Digital	☉ ↗	3VW9011-0AG02
	2 W Standard + 2 W Digital	☉ ↗	3VW9011-0AG03
Externer Hilfsschalter EIN/AUS AUX	15 W Standard	☉ ↗	3VW9011-0AG05
	15 W Digital	☉ ↗	3VW9011-0AG06
Ausgelöstmeldeschalte S24	1 W Standard	☉ ↗	3VW9011-0AH14
	1 W Digital	☉ ↗	3VW9011-0AH15
Federspeicherzustandsmeldung S21	1 W Standard	☉ –	3VW9011-0AH10
	1 W Digital	☉ –	3VW9011-0AH08
Positionsmeldeschalte PSS (nur bei Einschubtechnik)	2 W 2 W 2 W (Betriebs- Test- Trennstellung) Standard	☉ ↗	3VW9011-0AH11
	2 W 2 W 2 W (Betriebs- Test- Trennstellung) Digital	☉ ↗	3VW9011-0AH12

☉ für Kompaktleistungsschalter mit Federspeicherantrieb

↗ für Kompaktleistungsschalter mit Kipphebelantrieb

Hilfsauslöser, Einschaltmagnet

3VA27

Hilfs- / Meldeschalter für Kipphebelschalter



- Hilfs- und Meldeschalter werden in jeweils in 2 Varianten angeboten:
 - Standardausführung für Ströme > 100 mA und bis zu AC 400 / 250 V,
 - kleinste Last ab 100 mA @ DC 24 V
 - maximales Ausschaltvermögen 5 A @ AC 250 V.
 - Digitalausführung für Ströme <100 mA bei SPS Anbindungen, kleinste Last ab 1 mA @ DC 5 V und maximales Ausschaltvermögen von 100 mA @ DC 24 V
- Für externe Hilfsstromschalter EIN/AUS AUX 15 W zusätzlich auch eine Befestigung 3VW9011-0AG1x und beim Festeinbauschalter eine Seitenwandmodifikation 3VW9011-0BB5x bestellen.

Beschreibung	Ausführung		Artikel-Nr.
Ausgelöstmeldeschalter TAS signalisiert die Trip-Stellung unabhängig vom Auslösegrund	1 W Standard	-	3VW9727-0AB11
	1 W Digital	-	3VW9727-0AB13
Ausgelöstmeldeschalter durch Hilfsauslöser S25 meldet Auslösungen über Hilfsauslöser (UVR, ST) in UVR/ST2-Pocket	1 W Standard	-	3VW9727-0AB41
	1 W Digital	-	3VW9727-0AB43
Voreilender Hilfsschalter S26 (2 Stück)	1 S Standard, AC 250 V	-	3VW9727-0AA21

Befestigung für externe Hilfsschalter AUX 15 W



- Externe Hilfsstromschalter EIN/AUS AUX 15 W sind separat zu bestellen.

Ausführung		Artikel-Nr.
für Festeinbauschalter mit Rückwand- oder Bodenbefestigung (in Kombination mit Z-Option S56 oder S57)	☉	3VW9011-0AG15
für Einschubrahmen	☉	3VW9011-0AG17

Unterspannungsauslöser UVR



Ausführung		Artikel-Nr.
AC/DC 24 V	☉	3VW9011-0AE01
AC/DC 30 V	☉	3VW9011-0AE02
AC/DC 48 V	☉	3VW9011-0AE03
AC/DC 60 V	☉	3VW9011-0AE04
AC/DC 110 ... 120 V	☉	3VW9011-0AE05
AC/DC 120 ... 127 V	☉	3VW9011-0AE06
AC/DC 220 ... 240 V	☉	3VW9011-0AE07
AC/DC 240 ... 250 V	☉	3VW9011-0AE08
AC 380 ... 400 V	☉	3VW9011-0AE17
AC 415 ... 440 V	☉	3VW9011-0AE18

Externes Verzögerungsgerät für Unterspannungsauslöser



- Mit einstellbarer Verzögerungszeit von 0,5 ... 3 s.
- Für Hutschienenmontage geeignet.

Ausführung		Artikel-Nr.
AC/DC 24 ... 30 V	☉	3VW9011-0AE10
AC/DC 48 V	☉	3VW9011-0AE11
AC/DC 60 V	☉	3VW9011-0AE15
AC/DC 110 ... 127 V	☉	3VW9011-0AE12
AC/DC 220 ... 250 V	☉	3VW9011-0AE13

☉ für Kompaktleistungsschalter mit Federspeicherantrieb

☒ für Kompaktleistungsschalter mit Kipphebelantrieb

Verriegelung

3VA27

Abschließvorrichtung gegen Verfahren des Einschubschalters



Ausführung

Zylinderschloss Ronis (Ersatz für R78)



Artikel-Nr.

3VW9011-0BA80

Bügelverschluss 8 mm (Ersatz für R65), für max.3 Schlösser



3VW9011-0BA87

Sperrvorrichtung gegen Verfahren des Einschubschalters in Trennstellung



- Nur als Zusatz in Verbindung mit R78 (3VW9011-0BA80) und / oder R65 (3VW9011-0BA87) möglich

Beschreibung

Sperrvorrichtung (Ersatz für R79)



Artikel-Nr.

3VW9011-0BA84

Abschließvorrichtung in OFF-Position



- für Festeinbau und Einschub
- gegen unbefugtes Einschalten im Bedienpult (Sicheres AUS)
- Netztrenneinrichtung erfüllt Hauptschalterbedingung nach EN 60204-1.

Beschreibung

Zylinderschloss Fabrikat Ronis (Ersatz für S08)



Artikel-Nr.

3VW9011-0BA33

Abschließvorrichtung in OFF-Position

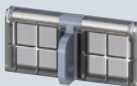

- für Festeinbau und Einschub
- gegen unbefugtes Einschalten im Bedienpult (Sicheres AUS)

Beschreibung

Bügelverschluss 4 mm (Ersatz für S22)

Ausführung

Plastik für max. 3 Schlösser



Artikel-Nr.

3VW9011-0BA41

Bügelverschluss 7 mm (Ersatz für S23)

Metall für max. 1 Schloss



3VW9011-0BA42

Bügelverschluss 8 mm (Ersatz für S07)

Metall für max. 2 Schlösser



3VW9011-0BA44

Abschließvorrichtungen in OFF-Position für Kipphebelschalter mit Drehantrieb



- gegen unbefugtes Einschalten bei Kompaktleistungsschalter mit Drehantrieb

Beschreibung

für Ronis



Artikel-Nr.

3VW9727-0VL10

Abschließvorrichtungen in OFF-Position für Kipphebelschalter ohne Drehantriebe

- gegen unbefugtes Einschalten im Bedienpult bei Kompaktleistungsschalter ohne Drehantrieb

Beschreibung

für Bügel Schlösser



Artikel-Nr.

3VW9727-0LB10



für Ronis



3VW9727-0LF10



Verriegelungsset für mechanisch EIN und/oder AUS am Bedienpult

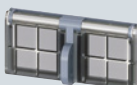

Beschreibung

Bügelverschluss 4 mm (Ersatz für S42)

Ausführung

Plastik für max. 3 Schlösser



Artikel-Nr.

3VW9011-0BA22

Bügelverschluss 7 mm (Ersatz für S43)

Metall für max. 1 Schloss



3VW9011-0BA23

Bügelverschluss 8 mm (Ersatz für S44)

Metall für max. 2 Schlösser



3VW9011-0BA24

für Kompaktleistungsschalter mit Federspeicherantrieb

für Kompaktleistungsschalter mit Kipphebelantrieb

Verriegelung

3VA27

Schutzabdeckung mechanisch EIN/AUS



- mechanisch EIN/AUS gegen unbeabsichtigte Betätigung im Bedienpult
- Nicht abschließbar.

Beschreibung

nicht abschließbar (Ersatz für S41)

Artikel-Nr.

3VW9011-0BA21

Gegenseitige mechanische Verriegelung



- gegenseitige mechanische Verriegelung mit Bowdenzug 2 m

Befestigung

Montage

Artikel-Nr.

Festeinbau

Rückwand- oder Bodenmontage



3VW9011-0BB21

Einschubtechnik

Befestigung am Einschubrahmen



3VW9011-0BB22

Bowdenzug, separat

- einmal je Leistungsschalter erforderlich

Variante

Artikel-Nr.

1000 mm

3VW9011-0BB23

2000 mm

3WL9111-0BB45-0AA0

3000 mm

3WL9111-0BB46-0AA0

Sperrvorrichtung gegen Öffnen der Schaltschranktür in EIN Stellung



- gegen Öffnen der Schaltschranktür in EIN Stellung
- Zusätzlich wird bei geöffneter Schaltschranktür das Einschalten des Leistungsschalters verhindert.

Befestigung

Ausführung

Artikel-Nr.

Festeinbau in Seitenwand-/ oder Bodenmontage

direkte feste Verriegelung



3VW9011-0BB10

Verriegelung mit Bowdenzug



3VW9011-0BB16

Einschubtechnik

direkte feste Verriegelung



3VW9011-0BB14

Verriegelung mit Bowdenzug



3VW9011-0BB18

Türdichtungsrahmen IP30



- Bei IP4x und höher ist die Schutzabdeckung IP54 3VW9011-0AP03 oder 3VW9011-0AP13 zu bestellen.

Beschreibung

Ersatzteil für Z-Option T30.

Befestigung

Ausführung

Artikel-Nr.

Festeinbau

IP3x



3VW9011-0AP01

Einschubtechnik

IP3x



3VW9011-0AP02



3VW9011-0AP04

Schutzabdeckung IP54



- Schutzabdeckung / Haube IP54 abschließbar für Festeinbau und Einschubtechnik
- zur Realisierung der Schutzarten IP4x und IP54 bei Einbau in Schaltanlagen.
- Nicht kombinierbar mit Türdichtungsrahmen IP30 und Türkupplungsdrehantrieb.

Beschreibung

Schloss mit einzigartigem Schlüssel

Ausführung

Artikel-Nr.

IP54



3VW9011-0AP03

Schloss mit einheitlichem Schlüssel

IP54



3VW9011-0AP13

für Kompaktleistungsschalter mit Federspeicherantrieb

für Kompaktleistungsschalter mit Kipphebelantrieb

3VL bis 1600 A, IEC



Kompaktleistungsschalter 3VL



Produktabkündigung

Der Kompaktleistungsschalter 3VL bis 1600 A IEC wird ab 10/2020 nur noch als Ersatzteil bestellbar sein und ab 10/2025 aus dem Bestellportfolio entfernt.

Unterlagen zum Download

Umfassende Informationen zum Kompaktleistungsschalter 3VL finden Sie im Katalog-Auszug

Kompaktleistungsschalter 3VL ([109769073](#))



Elektrische Anlagen vor Schäden schützen

Die Zahl an elektrischen Verbrauchern steigt zunehmend – und damit auch die Belastung für die Elektroinstallation.

Im Fall von Überlast oder Kurzschluss schalten Leitungsschutzschalter den angeschlossenen Stromkreis sicher ab und schützen elektrische Anlagen und Geräte damit verlässlich vor Schäden.

Leitungsschutzschalter aus dem SENTRON Portfolio lassen sich zudem einfach montieren und installieren. Die Geräte zeichnen sich durch ihr einheitliches Design aus und können mit dem durchgängigen Zubehör um viele Funktionen erweitert werden.

Ob für Industrie, Gebäude oder Infrastruktur – mit unserem vielfältigen Portfolio finden Sie den passenden Leitungsschutzschalter für jede Anwendung.

Leitungsschutzschalter



Rundum informiert	3/2
Geräte für alle Einsatzbereiche	3/4
Systemübersicht	3/5
Schnellauswahlhilfe	3/6
Leitungsschutzschalter	3/6
Geräteschutzschalter	3/10
Grundgeräte	3/12
Leitungsschutzschalter 5SL6	3/12
Leitungsschutzschalter 5SL4	3/14
Leitungsschutzschalter 5SJ6...-KS	3/16
Leitungsschutzschalter 5SL60	3/18
Selektiver Hauptleitungsschutzschalter (SHU) 5SP3	3/20
Leitungsschutzschalter 5SY6	3/22
Leitungsschutzschalter 5SY4	3/24
Leitungsschutzschalter 5SP4	3/26
Leitungsschutzschalter 5SY5	3/28
Leitungsschutzschalter 5SY7	3/30
Leitungsschutzschalter 5SY8	3/32
Leitungsschutzschalter 5SJ4..HG..	3/34
Geräteschutzschalter 5SY17	3/36
Geräteschutzschalter 5SK9	3/37
Zubehör	3/38
Übersicht Systembaukasten	3/38
Elektrisches Zubehör	3/40
Mechanisches Zubehör	3/48
Standardsammelschienen	3/50
Kompaktsammelschienen	3/60
Zubehör für Sammelschienen	3/62
Verteilerblöcke für Hutschienenmontage	3/68
SIKclip Verdrahtungssystem	3/71

Eine Vielzahl weiterer Informationen ...

Informieren + Bestellen

Alles Wichtige auf einen Blick

Erste Informationen

Informationen zu Leitungsschutzschaltern finden Sie auf unserer Webseite

www.siemens.de/leitungsschutzschalter
www.siemens.de/schutzkonzept

Ansprechpartner in Ihrer Nähe

Wir sind da, wo Sie uns brauchen

Ihren lokalen Ansprechpartner finden Sie unter www.siemens.de/lowvoltage/kontakt

Ihr Produkt im Detail

Das Siemens Industry Online Support Portal stellt Ihnen umfassende Informationen zur Verfügung

www.siemens.de/lowvoltage/produkt-support

- Technische Basisinformation – SENTRON Schutzkonzept ([109767456](#))
- Technik-Fibel – Leitungsschutzschalter ([109482304](#))

Die passenden Ausschreibungstexte finden Sie unter www.siemens.de/lowvoltage/ausschreibungstexte

Um schnell und einfach auf Siemens Produkte umzustellen nutzen Sie unser Umschlüsseltool www.siemens.de/umschluesseltool

Siemens YouTube Channel

Unsere Video-Angebote

- Leitungsschutzschalter (allgemein) bit.ly/2Ge9mE9

Alles für Ihre Bestellung

Einen Überblick über Ihre Produkte finden Sie in der Industry Mall

- Leitungsschutzschalter sie.ag/32uowyT

Direkte Weiterleitung auf die einzelnen Produkte in der Industry Mall durch Klicken auf die Artikel-Nr. im Katalog oder durch Eingabe dieser Webadresse inkl. Artikel-Nr. www.siemens.com/product?Artikel-Nr.

... finden Sie in unserem Online-Angebot

In Betrieb nehmen + Betreiben

Ihr Produkt im Detail

Das Siemens Industry Online Support Portal stellt Ihnen detaillierte technische Informationen zur Verfügung
www.siemens.de/lowvoltage/produkt-support

- Betriebsanleitungen
- Kennlinien
- Zertifikate

Engineering-Daten für CAD- oder CAE-Systeme finden Sie im CAX-Download-Manager unter
www.siemens.de/lowvoltage/cax

Handbücher

Handbücher zum Download finden Sie im Siemens Industry Online Support unter
www.siemens.de/lowvoltage/handbuch

- Projektierungshandbuch – Leitungsschutzschalter (45302792)

Schnellster Weg zu den Experten

In Deutschland: +49 (911) 895-7222

Die kompetente Fachberatung bei technischen Fragen mit einem breiten Spektrum an bedarfsgerechten Leistungen rund um unsere Produkte und Systeme.

Unterstützung bei technischen Fragen finden Sie unter
www.siemens.de/lowvoltage/support-request

Wir bieten Ihnen ein umfassendes Spektrum an Serviceleistungen, bitte kontaktieren Sie Ihren lokalen Ansprechpartner unter www.siemens.de/lowvoltage/kontakt

Weitere Informationen zu Serviceleistungen finden Sie unter www.siemens.de/service-katalog

Training und Tutorials

Unser Schulungsangebot finden Sie unter
www.siemens.de/sitrain-lowvoltage

- Grundlagen der Elektrotechnik (WT-LVBGET)
- Schutzkonzept (WT-LVBPC)

Technische Übersicht Leitungsschutzschalter



Ihr schneller Weg zu unseren Online-Angeboten

Auf dieser Seite finden Sie umfangreiche Informationen und Links zu Leitungsschutzschalter
www.siemens.de/lowvoltage/produkt-support (109769082)

Geräte für alle Einsatzbereiche

3

Leitungsschutzschalter für Basisanwendungen



Optimal für Standardanwendungen

Die Leitungsschutzschalter 5SL sind der neue Standard mit B- und C-Charakteristik für Anwendungen bis 63 A.

Sie können als Hauptschalter zum Trennen oder Freischalten von Anlagen verwendet werden.

Die 5SL-Geräte werden vorwiegend in Zählerschränken und Kleinverteilern installiert, um z.B. in Wohngebäuden oder Zweckbauten die Stromkreise für Lampen, Herde und auch Maschinen abzusichern.

Leitungsschutzschalter für erweiterte Anwendungen



Ideal für Industrieanwendungen

Ob Stromkreise mit Motoren oder großen Lampen, Halbleiter oder stark impulserzeugende Betriebsmittel wie Transformatoren und Magnetventile – die 5SY- und 5SP-Geräte sind auf industrielle Bereiche optimal zugeschnitten und haben sich hier bewährt.

Die 5SY-Geräte bieten Ihnen höchste Qualität und Funktionalität für die Installation in komplexen Gebäuden sowie in der Industrie. Mit einem Bemessungsschaltvermögen von bis zu 25 kA sind sie anspruchsvollsten Anforderungen bei einem Bemessungsstrom von 0,3 bis 80 A gewachsen.

Besondere Merkmale

- Doppelkammer-Klemme
- Einfaches, werkzeugloses Lösen mit Hilfe von Schiebern
- Separate Schaltstellungsanzeige
- Umfangreiches Zubehör

Geräteschutzschalter für erweiterte Anwendungen



Ideal für Geräte in der Industrie

Geräteschutzschalter von Siemens bieten für jeden Anwendungsfall den optimalen Schutz in AC- und DC-Steuerstromkreisen in der Industrie und Anlagenbau.

Elektronische Geräteschutzschalter eignen sich optimal für den Schutz von z.B. Relais, programmierbaren Steuerungen, Motoren, Sensoren und Aktoren sowie Ventilen. Eine Stromanalyse in Kombination mit einer schnellen Auslösung im Fehlerfall vermeidet die Gefahr einer Überlastung des Schaltnetzteils.

Thermomagnetische Geräteschutzschalter werden zum Schutz von Magnetventilen, Servomotoren, Meldeleuchten bis zu SPS-Eingängen eingesetzt. Überall dort, wo es gilt, Verbraucher präzise vor Überlast und Kurzschluss zu schützen.

Systemübersicht

Grundgeräte und Zubehör

Leitungsschutzschalter für Basisanwendungen



5SL6



5SL4



5SJ6...-KS



5SL60



5SP3

Leitungsschutzschalter für erweiterte Anwendungen



5SY6



5SY4



5SP4



5SY5



5SY7



5SY8



5SJ4..HG..

Geräteschutzschalter für erweiterte Anwendungen



5SY17



5SK9

Elektromechanisches Zubehör

Hilfsstrom-
schalter (AS)Fehlersignal-
schalter (FC)Hilfsstrom- und Fehler-
signalschalter (AS+FC)Arbeitsstrom-
auslöser (ST)Unterspannungs-
auslöser (UR)Fernantrieb
(RC-Mech.)Brandschutz-
schalter 5SM6

Mechanisches Zubehör



Drehantrieb



Distanzstück



Klemmen-Abdeckkappe



Wandgehäuse

Isolierstoff-
gehäuseHalterung für
Fronttafeleinbau

Zwischenrahmen

Sammelschienen und Zubehör

Kompaktsammel-
schienenStandardsammel-
schienen

Anschlussklemmen



Berührungsschutz



Endkappen



Reihenverbinder



Verteilerblöcke

Leitungsschutzschalter

für Basisanwendungen für Gebäude und Infrastruktur



5SL6



5SL4

Standards			IEC/EN 60898-1	IEC/EN 60898-1
Standards			IEC/EN 60898-1	IEC/EN 60898-1
Basisdaten				
Bemessungsstrom	A		0,3 ... 63	0,3 ... 63
Polzahl			1P 2P 3P 4P 1P+N 3P+N	1P 2P 3P 4P 1P+N 3P+N
Schaltcharakteristik			B C	B C D
Approbationen				
Allgemeine Produktzulassungen			VDE, CEBC, TSE	VDE, CEBC, IMQ
Schiffsklassifikationen			–	–
Betriebsspannung				
Bemessungsstoßspannung U_{imp}	kV		4	4
Bemessungsfrequenz f_n	Hz		50/60	50/60
Anschluss				
Doppelkammerklemme			–	–
Leiterquerschnitt 1 Leiter	eindräftig / mehrdräftig	mm ²	0,75 ... 35	0,75 ... 35
	feindräftig mit Aderendhülse	mm ²	0,75 ... 25	0,75 ... 25
	feindräftig ohne Aderendhülse	mm ²	1 ... 35	1 ... 35
Umgebungsbedingungen				
Umgebungstemperatur	°C		–25 ... +45 ¹⁾	–25 ... +55 ²⁾
Lagertemperatur	°C		–40 ... +75 ³⁾	–40 ... +75 ³⁾
Verschmutzungsgrad bei Überspannungskategorie			2/III	2/III
Weiterführende Informationen				
Katalog LV 10			siehe Seite 3/12	siehe Seite 3/14

¹⁾ zeitweise +55 °C, max. 95 % Feuchte

²⁾ max. 95 % Feuchte

³⁾ 95 % Feuchte bis max. 55 °C

**5SJ6...-.KS****5SL60****5SP3**

IEC/EN 60898-1

IEC/EN 60898-1

DIN VDE 0641-21

10 ... 20

2 ... 40

16 ... 100

1P | 2P | 3P | 1P+N

1P+N

1P | 2P | 3P | 4P

B | C

B | C

E

VDE

VDE, IMQ, NF, CCC

VDE

–

DNV-GL

–

4

4

4

50/60

50/60

50/60

Steckklemme abgangsseitig

–

–

1,5 ... 4 (oben) | 0,75 ... 25 (unten)

0,75 ... 16

2,5 ... 50 (unten)

1,5 ... 2,5 (oben) | 0,75 ... 25 (unten)

0,75 ... 10

2,5 ... 50 (unten)

1,5 ... 4

2,5 ... 16 (oben)

–25 ... +45¹⁾–25 ... +45¹⁾

–25 ... +55

–40 ... +75³⁾

–40 ... +75

–40 ... +70

2/III

2/III

3/IV

[siehe Seite 3/16](#)[siehe Seite 3/18](#)[siehe Seite 3/20](#)



Leitungsschutzschalter

für erweiterte Anwendungen für Gebäude und Infrastruktur
sowie in Industrie und Maschinenbau



5SY6

5SY4

Standards			5SY6	5SY4	
Standards			IEC/EN 60898-1 IEC/EN 60947-2 UL 1077	IEC/EN 60898-1 IEC/EN 60947-2 UL 1077	
Basisdaten					
Schaltvermögen I_{cn} bei AC (230/400 V) nach IEC/EN 60898-1 AC			kA	6	10
Bemessungsschaltvermögen I_{cu} nach IEC/EN 60947-2 bei U_e 230 V bei U_e 400 V (1P, 1P+N) (2P, 3P, 4P, 3P+N)	I_n 0,3 ... 2 A	kA	30 30	35 35	
	I_n 3 ... 6 A	kA	30 30	35 35	
	I_n 8 ... 10 A	kA	15 15	20 20	
	I_n 13 ... 32 A	kA	15 15	20 20	
	I_n 40 A	kA	10 10	15 15	
	I_n 50 ... 63 A	kA	10 10	15 15	
	I_n 80 ... 125 A	kA	– –	10 10	
Bemessungsstrom			A	0,3 ... 63	0,3 ... 80
Polzahl				1P 2P 3P 4P 1P+N 3P+N	1P 2P 3P 4P 1P+N 3P+N
Schaltcharakteristik				B C	A B C D
Approbationen					
Allgemeine Produktzulassungen			VDE, IMQ, CCC, 	VDE, IMQ, CCC, 	
Schiffsklassifikationen			DNV-GL, LR, BV, RINA, ABS	DNV-GL, LR, BV, RINA, ABS	
Betriebsspannung					
max. AC	nach EN 60898-1/-2, EN 60947-2	V	250/440	250/440	
	nach UL 1077, CSA C22.2 No.235	V	277/480	277/480	
max. DC pro Pol	nach EN 60898-1/-2, EN 60947-2	V	72 ¹⁾	72 ¹⁾	
Bemessungsspannung AC	nach UL 489	V	–	–	
Bemessungsstoßspannung U_{imp}		kV	4	4	
Bemessungsfrequenz f_n		Hz	50/60	50/60	
Anschluss					
Doppelkammerklemme			■	■	
Leiterquerschnitt 1 Leiter	eindrähtig / mehrdrähtig	mm ²	0,75 ... 35	0,75 ... 35	
	feindrähtig, mit Aderendhülse	mm ²	0,75 ... 25	0,75 ... 25	
	Leitungen (Cu 60/75 °C $I_n \leq 40$ A; 60 °C $I_n > 40$ A)		AWG 18 ... 4	AWG 18 ... 4	
Umgebungsbedingungen					
Umgebungstemperatur			°C	–25 ... +55 ⁴⁾	–40 ... +70 ³⁾
Lagertemperatur			°C	–40 ... +75 ³⁾	–40 ... +75 ³⁾
Schock nach IEC 60068-2-27 150 m/s ² bei 11 ms Halbsinus			■	■	
Rüttelfestigkeit nach IEC 60068-2-6 50 m/s ² bei 25 ... 150 Hz und 60 m/s ² bei 35 Hz (4 s)			■	■	
Schwing- und schockfest nach DIN EN 61373 und DIN EN 50155 „1B“ (Bahntechnik)			–	■	
Brandverhalten von Materialien nach EN 45545-2 (Brandschutz in Schienenfahrzeugen)			–	■	
Verschmutzungsgrad bei Überspannungskategorie				3/III	3/III ²⁾
Weiterführende Informationen					
Katalog LV 10			siehe Seite 3/22	siehe Seite 3/24	

¹⁾ Ausgenommen: C/D 0,3 A ... 0,5 A

²⁾ 5SY4... 4-pol. Verschmutzungsgrad 2 bei Überspannungskategorie II

³⁾ 95 % Feuchte bis max. 55 °C

⁴⁾ max. 95 % Feuchte

**5SP4****5SY5****5SY7****5SY8****5SJ4..HG..**IEC/EN 60898-1
UL 1077IEC/EN 60898-2
UL 1077IEC/EN 60898-1
IEC/EN 60947-2
UL 1077IEC/EN 60947-2
UL 1077IEC/EN 60947-2
UL 489

10

10

15

25

–

–|–

–|–

50|50

70|70

10

–|–

–|–

40|40

50|50

10

–|–

–|–

30|30

40|40

10

–|–

–|–

25|25

30|30

10

–|–

–|–

20|20

25|25

10

–|–

–|–

15|15

20|20

10

10|10

–|–

–|–

–|–

–

80 ... 125

0,3 ... 63

0,3 ... 63

0,3 ... 63

0,3 ... 63

1P|2P|3P|4P

1P|2P|4P

1P|2P|3P|4P|1P+N|3P+N

1P|2P|3P|4P|1P+N|3P+N

1P|2P|3P

B|C|D

B|C

B|C|D

C|D

B|C|D

VDE, CCC,

LRVDE, CCC,

ABSVDE, IMQ, CCC,

DNV-GL, LR, BV, RINA, ABS
ABSVDE, CCC,

LR

ABS

DNV-GL, LR, BV, RINA, ABS

ABS

–

250/440

250/440

250/440

250/440

250/440

277/480

–

277/480

277/480

–

72

250

72¹⁾72¹⁾

60

–

–

–

–

277/480

4

4

4

4

4

50/60

50/60

50/60

50/60

50/60

–

■

■

■

■

10 ... 50

0,75 ... 35

0,75 ... 35

0,75 ... 35

–

10 ... 35

0,75 ... 25

0,75 ... 25

0,75 ... 25

–

AWG 3 ... 1

AWG 18 ... 4

AWG 18 ... 4

AWG 18 ... 4

–

–25 ... +55⁴⁾–40 ... +70³⁾–40 ... +70³⁾–25 ... +55⁴⁾–25 ... +55⁴⁾–40 ... +75³⁾–40 ... +75³⁾–40 ... +75³⁾–40 ... +75³⁾–40 ... +75³⁾

–

■

■

–

■

■

■

■

■

■

–

■

■

–

–

■

■

■

–

–

3/III

3/III

3/III

3/III

3/III

siehe Seite 3/26

siehe Seite 3/28

siehe Seite 3/30

siehe Seite 3/32

siehe Seite 3/34

Geräteschutzschalter

für erweiterte Anwendungen für Industrie und Maschinenbau



5SY17

Standards

Standards	IEC 60934 UL 1077
-----------	----------------------

Basisdaten

Schaltvermögen I_{cn}	bei AC (230/400 V) nach IEC/EN 60898-1 AC	kA	3
Bemessungsstrom		A	0,5 ... 16
Polzahl			1P+AS
DC-Auslösung	magnetisch thermisch elektronisch		F1 (2,5 ... 4 × I_n) F2 (4 ... 7 × I_n) 1,05 × Haltestrom 1,35 × Auslösestrom TC3 1,35 × I_n –
Lebensdauer	Betätigungen		6000

Approbationen

Allgemeine Produktzulassungen	CCC,
-------------------------------	----------

Betriebsspannung

max. AC	nach EN 60898-1/-2, EN 60947-2	V	250
	nach UL 1077, CSA C22.2 No.235	V	277
max. DC pro Pol		V	72
Bemessungsstoßspannung U_{imp}		kV	4
Bemessungsfrequenz f_n		Hz	50/60

Anschluss

Doppelkammerklemme			–
Leiterquerschnitt 1 Leiter	eindrätig / mehrdrätig	mm ²	0,75 ... 16
	feindrätig mit Aderendhülle	mm ²	0,75 ... 10
	feindrätig mit isolierter Aderendhülle	mm ²	0,75 ... 10
	feindrätig ohne Aderendhülle	mm ²	0,75 ... 16
	Leiterquerschnitt AWG		–
2 Leiter (gleicher Querschnitt)	eindrätig / mehrdrätig	mm ²	0,75 ... 4
	feindrätig mit Aderendhülle	mm ²	0,75 ... 2,5
	feindrätig mit isolierter Aderendhülle	mm ²	0,75 ... 1,5
	feindrätig ohne Aderendhülle	mm ²	0,75 ... 4

Umgebungsbedingungen

Umgebungstemperatur	°C	–25 ... +60
Lagertemperatur	°C	–40 ... +70
Schock nach IEC 60068-2-27 150 m/s ² bei 11 ms Halbsinus		–
Rüttelfestigkeit nach IEC 60068-2-6 50 m/s ² bei 25 ... 150 Hz und 60 m/s ² bei 35 Hz (4 s)		–
Schwing- und schockfest nach DIN EN 61373 und DIN EN 50155 „1B“ (Bahntechnik)		–
Brandverhalten von Materialien nach EN 45545-2 (Brandschutz in Schienenfahrzeugen)		–
Verschmutzungsgrad bei Überspannungskategorie	nach IEC	2/III

Weiterführende Informationen

Katalog LV 10	siehe Seite 3/36
---------------	------------------

¹⁾ max. 95 % Feuchte



5SK9

EN 61000-6-2, EN 61000-6-3, EN 60068-2-78,
EN 50178, EN 60068-2-6, EN 60068-2-27,
UL 508, UL 2367

–

1 ... 8

1P+AS

–

–

Überlast $1,2 \times I_n / 1s$ | Kurzschluss $2 \times I_n / <10ms$

–

C **RU** **US**

–

–

30

0,5

–

–

0,2 ... 4

0,2 ... 2,5

0,2 ... 2,5

–

AWG 24 ... 12

–

–

–

–

–25 ... +60¹⁾

–40 ... +70

–

–

–



–

–

siehe Seite 3/37

Leitungsschutzschalter 5SL6

6 kA

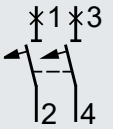
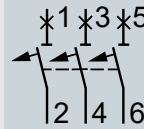
	1P AC 230/400 V	1P+N AC 230 V	2P AC 400 V	3P AC 400 V				
Baubreite	1 TE 	2 TE 	2 TE 	3 TE 				
Nennstrom I _n	Charakteristik		Charakteristik		Charakteristik		Charakteristik	
	B	C	B	C	B	C	B	C
0,3 A	–	5SL6114-7	–	5SL6514-7	–	5SL6214-7	–	5SL6314-7
0,5 A	–	5SL6105-7	–	5SL6505-7	–	5SL6205-7	–	5SL6305-7
1 A	–	5SL6101-7	–	5SL6501-7	–	5SL6201-7	–	5SL6301-7
1,6 A	–	5SL6115-7	–	5SL6515-7	–	5SL6215-7	–	5SL6315-7
2 A	5SL6102-6	5SL6102-7	–	5SL6502-7	–	5SL6202-7	–	5SL6302-7
3 A	–	5SL6103-7	–	5SL6503-7	–	5SL6203-7	–	5SL6303-7
4 A	5SL6104-6	5SL6104-7	–	5SL6504-7	–	5SL6204-7	–	5SL6304-7
6 A	5SL6106-6	5SL6106-7	5SL6506-6	5SL6506-7	5SL6206-6	5SL6206-7	5SL6306-6	5SL6306-7
8 A	–	5SL6108-7	–	5SL6508-7	–	5SL6208-7	–	5SL6308-7
10 A	5SL6110-6	5SL6110-7	5SL6510-6	5SL6510-7	5SL6210-6	5SL6210-7	5SL6310-6	5SL6310-7
13 A	5SL6113-6	5SL6113-7	5SL6513-6	5SL6513-7	5SL6213-6	5SL6213-7	5SL6313-6	5SL6313-7
16 A	5SL6116-6	5SL6116-7	5SL6516-6	5SL6516-7	5SL6216-6	5SL6216-7	5SL6316-6	5SL6316-7
20 A	5SL6120-6	5SL6120-7	5SL6520-6	5SL6520-7	5SL6220-6	5SL6220-7	5SL6320-6	5SL6320-7
25 A	5SL6125-6	5SL6125-7	5SL6525-6	5SL6525-7	5SL6225-6	5SL6225-7	5SL6325-6	5SL6325-7
32 A	5SL6132-6	5SL6132-7	5SL6532-6	5SL6532-7	5SL6232-6	5SL6232-7	5SL6332-6	5SL6332-7
40 A	5SL6140-6	5SL6140-7	5SL6540-6	5SL6540-7	5SL6240-6	5SL6240-7	5SL6340-6	5SL6340-7
50 A	5SL6150-6	5SL6150-7	5SL6550-6	5SL6550-7	5SL6250-6	5SL6250-7	5SL6350-6	5SL6350-7
63 A	5SL6163-6	5SL6163-7	5SL6563-6	5SL6563-7	5SL6263-6	5SL6263-7	5SL6363-6	5SL6363-7

Anbaukonzept

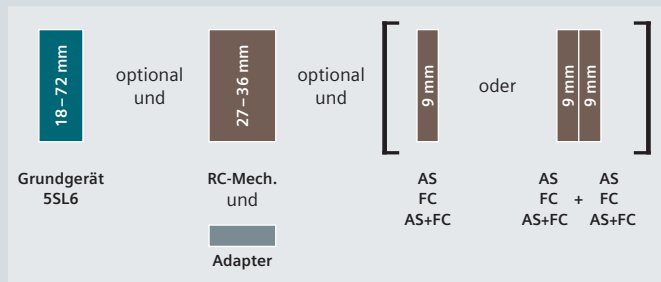

AS Hilfsstromschalter
 FC Fehlersignalschalter
 AS+FC Hilfsstrom- und Fehlersignalschalter
 RC-Mech. Fernantrieb

[siehe Seite 3/40](#)
[siehe Seite 3/41](#)
[siehe Seite 3/42](#)
[siehe Seite 3/45](#)

3P+N
AC 400 V

4 TE

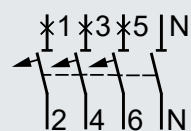

4P

AC 400 V

4 TE

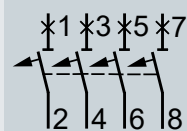

Charakteristik

B

C

Charakteristik

B

C

–	5SL6614-7	–	5SL6414-7
–	5SL6605-7	–	5SL6405-7
–	5SL6601-7	–	5SL6401-7
–	5SL6615-7	–	5SL6415-7
–	5SL6602-7	–	5SL6402-7
–	5SL6603-7	–	5SL6403-7
–	5SL6604-7	–	5SL6404-7
5SL6606-6	5SL6606-7	5SL6406-6	5SL6406-7
–	5SL6608-7	–	5SL6408-7
5SL6610-6	5SL6610-7	5SL6410-6	5SL6410-7
5SL6613-6	5SL6613-7	5SL6413-6	5SL6413-7
5SL6616-6	5SL6616-7	5SL6416-6	5SL6416-7
5SL6620-6	5SL6620-7	5SL6420-6	5SL6420-7
5SL6625-6	5SL6625-7	5SL6425-6	5SL6425-7
5SL6632-6	5SL6632-7	5SL6432-6	5SL6432-7
5SL6640-6	5SL6640-7	5SL6440-6	5SL6440-7
5SL6650-6	5SL6650-7	5SL6450-6	5SL6450-7
5SL6663-6	5SL6663-7	5SL6463-6	5SL6463-7

Zubehör

Hilfsstromschalter (AS)		Artikel-Nr.
1 Schließer + 1 Öffner	Standard	5ST3010
	für kleine Leistung	5ST3013
	für kleine Leistung (mit Diode)	5ST3013-0XX01
2 Schließer	Standard	5ST3011
	für kleine Leistung	5ST3014
2 Öffner	Standard	5ST3012
	für kleine Leistung	5ST3015
1 Wechsler	Standard	5ST3016
Fehlersignalschalter (FC)		Artikel-Nr.
1 Schließer + 1 Öffner		5ST3020
2 Schließer		5ST3021
2 Öffner		5ST3022

Hilfsstrom- und Fehlersignalschalter (AS+FC)		Artikel-Nr.
1 Wechsler (AS) + 1 Wechsler (FC)		5ST3062
Fernantrieb (RC-Mech.)		Artikel-Nr.
Basic	AC 12 ... 30 V, DC 12 ... 48 V	5ST3053
	AC 177 ... 270 V	5ST3054
Power	AC 12 ... 30 V, DC 12 ... 48 V	5ST3055
	AC 177 ... 270 V	5ST3056
Power mit ARD	AC 12 ... 30 V, DC 12 ... 48 V	5ST3057
	AC 177 ... 270 V	5ST3058
Power mit erweiterter Funktion	AC 12 ... 30 V, DC 12 ... 48 V	5ST3070
Adapter für Fernantrieb (RC-Mech.)		Artikel-Nr.
1–2 TE		5ST3820-6
3–4 TE		5ST3820-7

Leitungsschutzschalter 5SL4

10 kA

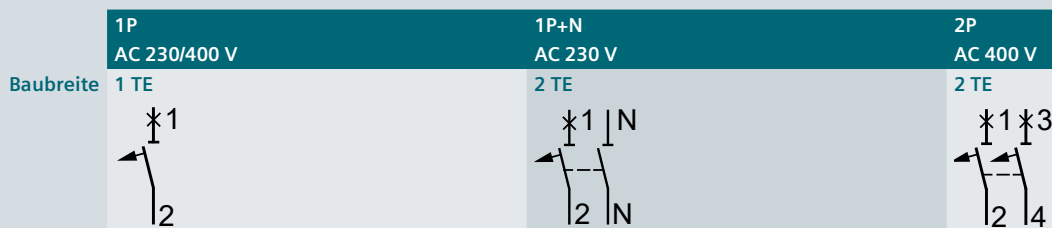

Nennstrom I_n	Charakteristik			Charakteristik			Charakteristik		
	B	C	D	B	C	D	B	C	D
0,3 A	–	5SL4114-7	5SL4114-8	–	5SL4514-7	5SL4514-8	–	5SL4214-7	5SL4214-8
0,5 A	–	5SL4105-7	5SL4105-8	–	5SL4505-7	5SL4505-8	–	5SL4205-7	5SL4205-8
1 A	5SL4101-6	5SL4101-7	5SL4101-8	5SL4501-6	5SL4501-7	5SL4501-8	5SL4201-6	5SL4201-7	5SL4201-8
1,6 A	–	5SL4115-7	5SL4115-8	–	5SL4515-7	5SL4515-8	–	5SL4215-7	5SL4215-8
2 A	5SL4102-6	5SL4102-7	5SL4102-8	5SL4502-6	5SL4502-7	5SL4502-8	5SL4202-6	5SL4202-7	5SL4202-8
3 A	5SL4103-6	5SL4103-7	5SL4103-8	5SL4503-6	5SL4503-7	5SL4503-8	5SL4203-6	5SL4203-7	5SL4203-8
4 A	5SL4104-6	5SL4104-7	5SL4104-8	5SL4504-6	5SL4504-7	5SL4504-8	5SL4204-6	5SL4204-7	5SL4204-8
6 A	5SL4106-6	5SL4106-7	5SL4106-8	5SL4506-6	5SL4506-7	5SL4506-8	5SL4206-6	5SL4206-7	5SL4206-8
8 A	5SL4108-6	5SL4108-7	5SL4108-8	5SL4508-6	5SL4508-7	5SL4508-8	5SL4208-6	5SL4208-7	5SL4208-8
10 A	5SL4110-6	5SL4110-7	5SL4110-8	5SL4510-6	5SL4510-7	5SL4510-8	5SL4210-6	5SL4210-7	5SL4210-8
13 A	5SL4113-6	5SL4113-7	5SL4113-8	5SL4513-6	5SL4513-7	5SL4513-8	5SL4213-6	5SL4213-7	5SL4213-8
16 A	5SL4116-6	5SL4116-7	5SL4116-8	5SL4516-6	5SL4516-7	5SL4516-8	5SL4216-6	5SL4216-7	5SL4216-8
20 A	5SL4120-6	5SL4120-7	5SL4120-8	5SL4520-6	5SL4520-7	5SL4520-8	5SL4220-6	5SL4220-7	5SL4220-8
25 A	5SL4125-6	5SL4125-7	5SL4125-8	5SL4525-6	5SL4525-7	5SL4525-8	5SL4225-6	5SL4225-7	5SL4225-8
32 A	5SL4132-6	5SL4132-7	5SL4132-8	5SL4532-6	5SL4532-7	5SL4532-8	5SL4232-6	5SL4232-7	5SL4232-8
40 A	5SL4140-6	5SL4140-7	5SL4140-8	5SL4540-6	5SL4540-7	5SL4540-8	5SL4240-6	5SL4240-7	5SL4240-8
50 A	5SL4150-6	5SL4150-7	5SL4150-8	5SL4550-6	5SL4550-7	5SL4550-8	5SL4250-6	5SL4250-7	5SL4250-8
63 A	5SL4163-6	5SL4163-7	5SL4163-8	5SL4563-6	5SL4563-7	5SL4563-8	5SL4263-6	5SL4263-7	5SL4263-8

Anbaukonzept

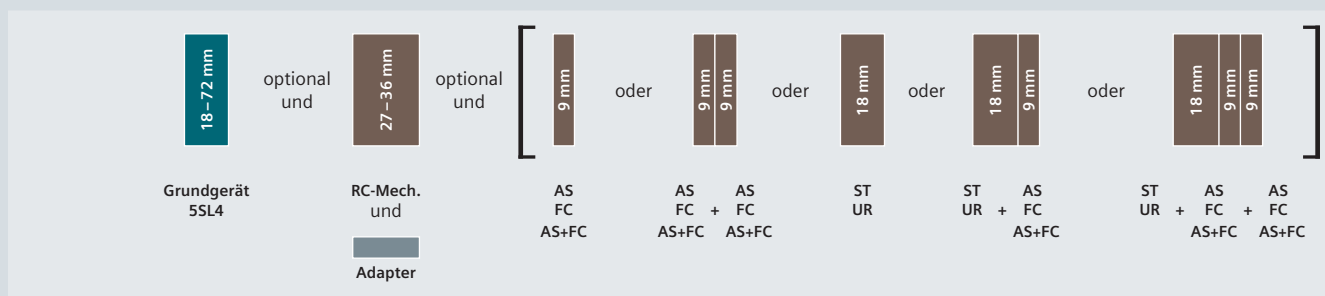
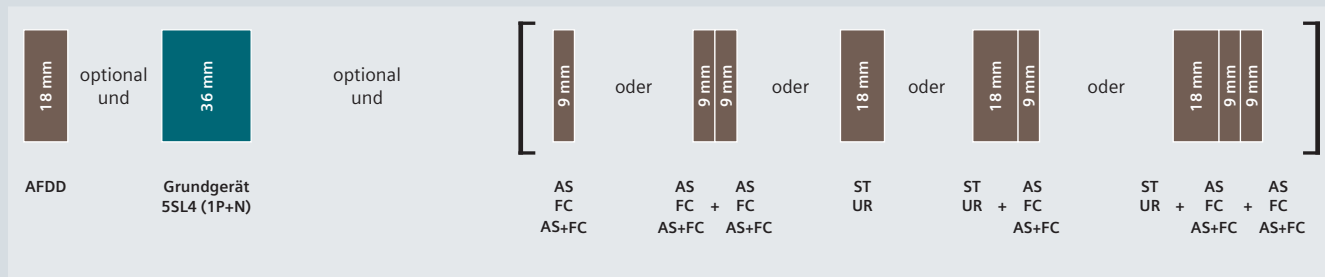

AFDD Brandschutzschalter [siehe Seite 3/46](#) AS+FC Hilfsstrom- und Fehlersignalschalter [siehe Seite 3/42](#) RC-Mech. Fernantrieb [siehe Seite 3/45](#)
 AS Hilfsstromschalter [siehe Seite 3/40](#) ST Arbeitsstromauslöser [siehe Seite 3/43](#)
 FC Fehlersignalschalter [siehe Seite 3/41](#) UR Unterspannungsauslöser [siehe Seite 3/44](#)



3P AC 400 V 3 TE			3P+N AC 400 V 4 TE			4P AC 400 V 4 TE		
Charakteristik			Charakteristik			Charakteristik		
B	C	D	B	C	D	B	C	D
–	5SL4314-7	5SL4314-8	–	5SL4614-7	5SL4614-8	–	5SL4414-7	5SL4414-8
–	5SL4305-7	5SL4305-8	–	5SL4605-7	5SL4605-8	–	5SL4405-7	5SL4405-8
5SL4301-6	5SL4301-7	5SL4301-8	5SL4601-6	5SL4601-7	5SL4601-8	5SL4401-6	5SL4401-7	5SL4401-8
–	5SL4315-7	5SL4315-8	–	5SL4615-7	5SL4615-8	–	5SL4415-7	5SL4415-8
5SL4302-6	5SL4302-7	5SL4302-8	5SL4602-6	5SL4602-7	5SL4602-8	5SL4402-6	5SL4402-7	5SL4402-8
5SL4303-6	5SL4303-7	5SL4303-8	5SL4603-6	5SL4603-7	5SL4603-8	5SL4403-6	5SL4403-7	5SL4403-8
5SL4304-6	5SL4304-7	5SL4304-8	5SL4604-6	5SL4604-7	5SL4604-8	5SL4404-6	5SL4404-7	5SL4404-8
5SL4306-6	5SL4306-7	5SL4306-8	5SL4606-6	5SL4606-7	5SL4606-8	5SL4406-6	5SL4406-7	5SL4406-8
5SL4308-6	5SL4308-7	5SL4308-8	5SL4608-6	5SL4608-7	5SL4608-8	5SL4408-6	5SL4408-7	5SL4408-8
5SL4310-6	5SL4310-7	5SL4310-8	5SL4610-6	5SL4610-7	5SL4610-8	5SL4410-6	5SL4410-7	5SL4410-8
5SL4313-6	5SL4313-7	5SL4313-8	5SL4613-6	5SL4613-7	5SL4613-8	5SL4413-6	5SL4413-7	5SL4413-8
5SL4316-6	5SL4316-7	5SL4316-8	5SL4616-6	5SL4616-7	5SL4616-8	5SL4416-6	5SL4416-7	5SL4416-8
5SL4320-6	5SL4320-7	5SL4320-8	5SL4620-6	5SL4620-7	5SL4620-8	5SL4420-6	5SL4420-7	5SL4420-8
5SL4325-6	5SL4325-7	5SL4325-8	5SL4625-6	5SL4625-7	5SL4625-8	5SL4425-6	5SL4425-7	5SL4425-8
5SL4332-6	5SL4332-7	5SL4332-8	5SL4632-6	5SL4632-7	5SL4632-8	5SL4432-6	5SL4432-7	5SL4432-8
5SL4340-6	5SL4340-7	5SL4340-8	5SL4640-6	5SL4640-7	5SL4640-8	5SL4440-6	5SL4440-7	5SL4440-8
5SL4350-6	5SL4350-7	5SL4350-8	5SL4650-6	5SL4650-7	5SL4650-8	5SL4450-6	5SL4450-7	5SL4450-8
5SL4363-6	5SL4363-7	5SL4363-8	5SL4663-6	5SL4663-7	5SL4663-8	5SL4463-6	5SL4463-7	5SL4463-8

Zubehör

Hilfsstromschalter (AS)		Artikel-Nr.
1 Schließer + 1 Öffner	Standard	5ST3010
	für kleine Leistung	5ST3013
	für kleine Leistung (mit Diode)	5ST3013-0XX01
2 Schließer	Standard	5ST3011
	für kleine Leistung	5ST3014
2 Öffner	Standard	5ST3012
	für kleine Leistung	5ST3015
1 Wechsler	Standard	5ST3016
Fehlersignalschalter (FC)		Artikel-Nr.
1 Schließer + 1 Öffner		5ST3020
2 Schließer		5ST3021
2 Öffner		5ST3022
Hilfsstrom- und Fehlersignalschalter (AS+FC)		Artikel-Nr.
1 Wechsler (AS) + 1 Wechsler (FC)		5ST3062
Arbeitsstromauslöser (ST)		Artikel-Nr.
AC 110 ... 415 V		5ST3030
AC/DC 24 ... 48 V		5ST3031
DC 12 V new		5ST3031-0XX01
Unterspannungsauslöser (UR)		Artikel-Nr.
mit integriertem Hilfsschalter	AC 230 V	5ST3040
	DC 110 V	5ST3041
	DC 24 V	5ST3042
ohne integrierten Hilfsschalter	AC 230 V	5ST3043
	DC 110 V	5ST3044
	DC 24 V	5ST3045
Fernantrieb (RC-Mech.)		Artikel-Nr.
Basic	AC 12 ... 30 V, DC 12 ... 48 V	5ST3053
	AC 177 ... 270 V	5ST3054
	AC 12 ... 30 V, DC 12 ... 48 V	5ST3055
Power	AC 177 ... 270 V	5ST3056
	AC 12 ... 30 V, DC 12 ... 48 V	5ST3057
Power mit ARD	AC 12 ... 30 V, DC 12 ... 48 V	5ST3057
	AC 177 ... 270 V	5ST3058
Power mit erweiterter Funktion	AC 12 ... 30 V, DC 12 ... 48 V	5ST3070
	AC 177 ... 270 V	5ST3070
Adapter für Fernantrieb (RC-Mech.)		Artikel-Nr.
1–2 TE		5ST3820-6
3–4 TE		5ST3820-7
Brandschutzschalter (AFDD)		Artikel-Nr.
für Grundgeräte 1P+N (2 TE), nicht in Kombination mit RC-Mech.	I_n bis 16 A	5SM6021-2
	I_n bis 40 A	5SM6024-2

Leitungsschutzschalter 5SJ6...-.KS

6 kA – Steckklemme abgangsseitig



	1P AC 230/400 V		1P+N AC 230/400 V		2P AC 230/400 V		3P AC 230/400 V	
Baubreite	1 TE		2 TE		2 TE		3 TE	
Nennstrom I _n	Charakteristik		Charakteristik		Charakteristik		Charakteristik	
	B	C	B	C	B	C	B	C
10 A	5SJ6110-6KS	5SJ6110-7KS	5SJ6510-6KS	5SJ6510-7KS	5SJ6210-6KS	5SJ6210-7KS	5SJ6310-6KS	5SJ6310-7KS
13 A	5SJ6113-6KS	5SJ6113-7KS	5SJ6513-6KS	5SJ6513-7KS	5SJ6213-6KS	5SJ6213-7KS	5SJ6313-6KS	5SJ6313-7KS
16 A	5SJ6116-6KS	5SJ6116-7KS	5SJ6516-6KS	5SJ6516-7KS	5SJ6216-6KS	5SJ6216-7KS	5SJ6316-6KS	5SJ6316-7KS
20 A	5SJ6120-6KS	5SJ6120-7KS	5SJ6520-6KS	5SJ6520-7KS	5SJ6220-6KS	5SJ6220-7KS	5SJ6320-6KS	5SJ6320-7KS

Leitungsschutzschalter 5SL60

1P+N-Kompakt-Leitungsschutzschalter 6 kA

Baubreite	1P+N (N-Pol rechts) AC 230 V		1P+N (N-Pol links) AC 230 V	
	1 TE		1 TE	
Nennstrom I _n	Charakteristik		Charakteristik	
	B	C	C	
2 A	–	5SL6002-7	5SL6002-7KL	
4 A	–	5SL6004-7	5SL6004-7KL	
6 A	5SL6006-6	5SL6006-7	5SL6006-7KL	
8 A	–	5SL6008-7	5SL6008-7KL	
10 A	5SL6010-6	5SL6010-7	5SL6010-7KL	
13 A	5SL6013-6	5SL6013-7	5SL6013-7KL	
16 A	5SL6016-6	5SL6016-7	5SL6016-7KL	
20 A	5SL6020-6	5SL6020-7	5SL6020-7KL	
25 A	5SL6025-6	5SL6025-7	5SL6025-7KL	
32 A	5SL6032-6	5SL6032-7	5SL6032-7KL	
40 A	5SL6040-6	5SL6040-7	5SL6040-7KL	

Anbaukonzept

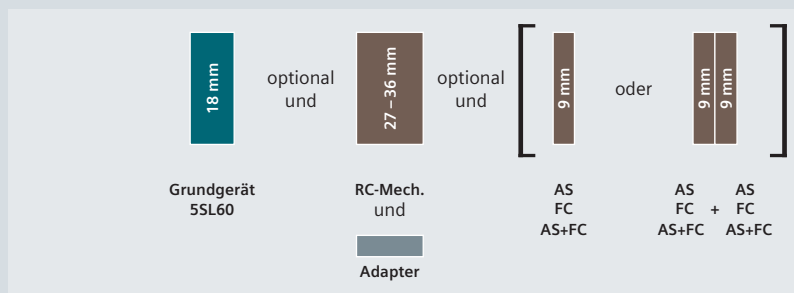
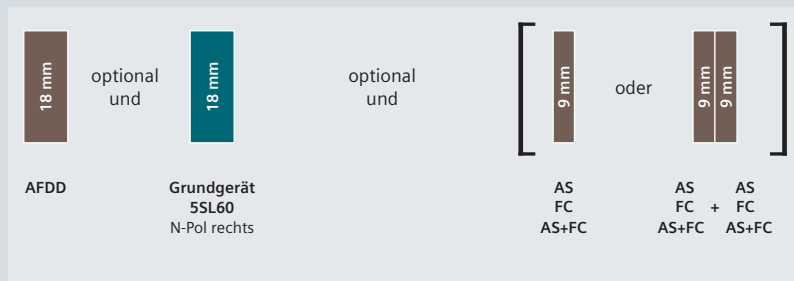

- AFDD Brandschutzschalter
- AS Hilfsstromschalter
- FC Fehlersignalschalter
- AS+FC Hilfsstrom- und Fehlersignalschalter
- RC-Mech. Fernantrieb

- [siehe Seite 3/46](#)
- [siehe Seite 3/40](#)
- [siehe Seite 3/41](#)
- [siehe Seite 3/42](#)
- [siehe Seite 3/45](#)



Zubehör

Hilfsstromschalter (AS)		Artikel-Nr.
1 Schließer + 1 Öffner	Standard	5ST3010
	für kleine Leistung	5ST3013
	für kleine Leistung (mit Diode)	5ST3013-0XX01
2 Schließer	Standard	5ST3011
	für kleine Leistung	5ST3014
2 Öffner	Standard	5ST3012
	für kleine Leistung	5ST3015
1 Wechsler	Standard	5ST3016
Fehlersignalschalter (FC)		Artikel-Nr.
1 Schließer + 1 Öffner		5ST3020
2 Schließer		5ST3021
2 Öffner		5ST3022
Hilfsstrom- und Fehlersignalschalter (AS+FC)		Artikel-Nr.
1 Wechsler (AS) + 1 Wechsler (FC)		5ST3062

Fernantrieb (RC-Mech.)		Artikel-Nr.
Basic	AC 12 ... 30 V, DC 12 ... 48 V	5ST3053
	AC 177 ... 270 V	5ST3054
Power	AC 12 ... 30 V, DC 12 ... 48 V	5ST3055
	AC 177 ... 270 V	5ST3056
Power mit ARD	AC 12 ... 30 V, DC 12 ... 48 V	5ST3057
	AC 177 ... 270 V	5ST3058
Power mit erweiterter Funktion	AC 12 ... 30 V, DC 12 ... 48 V	5ST3070
Adapter für Fernantrieb (RC-Mech.)		Artikel-Nr.
1 TE		5ST3820-6
Brandschutzschalter (AFDD)		Artikel-Nr.
für Grundgeräte 2P (1 TE), nicht bei KL-Typen	I_n bis 16 A	5SM6011-2
	I_n bis 40 A	5SM6014-2

Selektiver Hauptleitungsschutzschalter (SHU) 5SP3



25 kA, Montage auf Sammelschiene 40 mm

Baubreite	1P AC 230/400 V				3× 1P AC 230/400 V
	1,5 TE				4,5 TE
Nennstrom I _n	Charakteristik				Charakteristik
	E	L1	L2	L3	L1+L2+L3
16 A		5SP3716-2KK01	5SP3716-2KK02	5SP3716-2KK03	5SP3716-2
20 A		5SP3720-2KK01	5SP3720-2KK02	5SP3720-2KK03	5SP3720-2
25 A		5SP3725-2KK01	5SP3725-2KK02	5SP3725-2KK03	5SP3725-2
35 A		5SP3735-2KK01	5SP3735-2KK02	5SP3735-2KK03	5SP3735-2
40 A		5SP3740-2KK01	5SP3740-2KK02	5SP3740-2KK03	5SP3740-2
50 A		5SP3750-2KK01	5SP3750-2KK02	5SP3750-2KK03	5SP3750-2
63 A		5SP3763-2KK01	5SP3763-2KK02	5SP3763-2KK03	5SP3763-2

25 kA, Montage auf Sammelschiene 40 mm

Baubreite	3× 1P AC 230/400 V	
	4,5 TE	
Nennstrom I _n	Charakteristik	
	E	
80 A	5SP3780-1	
100 A	5SP3791-1	



Spezifisches Zubehör

Sammelschienenadapter



- zur Aufnahme von SHU-Schalter 5SP37...-1
- aufsteckbar

Schienenabstand

40 mm

Artikel-Nr.

5ST1328

Ausschaltsperrkappe



Verwendung

verhindert das manuelle Ausschalten

Artikel-Nr.

5ST1318

Betätigungssperrkappe (Ersatzteil)



- mehrfache Sperrmöglichkeit gegen zufälliges und mutwilliges Betätigen
 - mit Vorhängeschloss
 - durch Kreuzschlitz-Schraubendreher
 - durch Spezial-Sechskantschlüssel (Antilux)
 - einrichtbar durch Betreiber und EVU
- 3 Stück dem Hauptleitungsschutzschalter (SHU) 5SP37...-1 beigelegt

Ausführung

transparent

Artikel-Nr.

5ST1323

Klemmenabdeckkappen



- zur Klemmenabdeckung innerhalb des Hüllmaßes nach DIN 43880
- pro Gerät 2 Stück erforderlich

Artikel-Nr.

5ST1316



25 kA, Montage auf Hutprofilschiene

	1P AC 230/400 V	3x 1P AC 230/400 V	2P AC 230/400 V	3P AC 230/400 V	4P AC 230/400 V
Baubreite	1,5 TE	4,5 TE	3 TE	4,5 TE	6 TE
Nennstrom I _n	Charakteristik	Charakteristik	Charakteristik	Charakteristik	Charakteristik
	E	E	E	E	E
16 A	5SP3716-3	5SP3816-3	5SP3216-3	5SP3316-3	5SP3416-3
20 A	5SP3720-3	5SP3820-3	5SP3220-3	5SP3320-3	5SP3420-3
25 A	5SP3725-3	5SP3825-3	5SP3225-3	5SP3325-3	5SP3425-3
35 A	5SP3735-3	5SP3835-3	5SP3235-3	5SP3335-3	5SP3435-3
40 A	5SP3740-3	5SP3840-3	5SP3240-3	5SP3340-3	5SP3440-3
50 A	5SP3750-3	5SP3850-3	5SP3250-3	5SP3350-3	5SP3450-3
63 A	5SP3763-3	5SP3863-3	5SP3263-3	5SP3363-3	5SP3463-3

3

25 kA, Montage auf Hutprofilschiene oder Sammelschiene 40 mm



	1P AC 230/400 V
Baubreite	1,5 TE
Nennstrom I _n	Charakteristik
	E
80 A	5SP3780
100 A	5SP3791

Spezifisches Zubehör

Befestigungsplatte



- für Montage auf Hutschiene nach DIN EN 50022
- für 1 oder 2 Hutschiene universell verwendbar, Reihenabstand 125 mm

Artikel-Nr.

5ST1322

Sammelschienenadapter



- zur Aufnahme von 3 SHU-Schaltern 5SP37..
- aufsteckbar

Schienenabstand

40 mm

Artikel-Nr.

5ST1328

Ausschaltsperrkappe



Verwendung

verhindert das manuelle Ausschalten

Artikel-Nr.

5ST1318

Betätigungssperrkappe (Ersatzteil)



- mehrfache Sperrmöglichkeit gegen zufälliges und mutwilliges Betätigen
 - mit Vorhängeschloss
 - durch Kreuzschlitz-Schraubendreher
 - durch Spezial-Sechskantschlüssel (Antilux)
 - einrichtbar durch Betreiber und EVU

Ausführung

transparent

Artikel-Nr.

5ST1323

Klemmenabdeckkappen



- zur Klemmenabdeckung innerhalb des Hüllmaßes nach DIN 43880
- pro Gerät 2 Stück erforderlich

Artikel-Nr.

5ST1316

Leitungsschutzschalter 5SY6

6 kA



Nennstrom I_n	1P AC 230/400 V		1P+N AC 230 V		2P AC 400 V		3P AC 400 V	
	Charakteristik B	Charakteristik C	Charakteristik B	Charakteristik C	Charakteristik B	Charakteristik C	Charakteristik B	Charakteristik C
0,3 A	–	5SY6114-7	–	5SY6514-7	–	5SY6214-7	–	5SY6314-7
0,5 A	–	5SY6105-7	–	5SY6505-7	–	5SY6205-7	–	5SY6305-7
1 A	–	5SY6101-7	–	5SY6501-7	–	5SY6201-7	–	5SY6301-7
1,6 A	–	5SY6115-7	–	5SY6515-7	–	5SY6215-7	–	5SY6315-7
2 A	5SY6102-6	5SY6102-7	–	5SY6502-7	–	5SY6202-7	–	5SY6302-7
3 A	–	5SY6103-7	–	5SY6503-7	–	5SY6203-7	–	5SY6303-7
4 A	5SY6104-6	5SY6104-7	–	5SY6504-7	–	5SY6204-7	–	5SY6304-7
5 A	–	5SY6111-7	–	–	–	5SY6211-7	–	5SY6311-7
6 A	5SY6106-6	5SY6106-7	5SY6506-6	5SY6506-7	5SY6206-6	5SY6206-7	5SY6306-6	5SY6306-7
8 A	–	5SY6108-7	–	5SY6508-7	–	5SY6208-7	–	5SY6308-7
10 A	5SY6110-6	5SY6110-7	5SY6510-6	5SY6510-7	5SY6210-6	5SY6210-7	5SY6310-6	5SY6310-7
13 A	5SY6113-6	5SY6113-7	5SY6513-6	5SY6513-7	5SY6213-6	5SY6213-7	5SY6313-6	5SY6313-7
15 A	–	5SY6118-7	–	–	–	5SY6218-7	–	5SY6318-7
16 A	5SY6116-6	5SY6116-7	5SY6516-6	5SY6516-7	5SY6216-6	5SY6216-7	5SY6316-6	5SY6316-7
20 A	5SY6120-6	5SY6120-7	5SY6520-6	5SY6520-7	5SY6220-6	5SY6220-7	5SY6320-6	5SY6320-7
25 A	5SY6125-6	5SY6125-7	5SY6525-6	5SY6525-7	5SY6225-6	5SY6225-7	5SY6325-6	5SY6325-7
30 A	–	5SY6130-7	–	–	–	5SY6230-7	–	5SY6330-7
32 A	5SY6132-6	5SY6132-7	5SY6532-6	5SY6532-7	5SY6232-6	5SY6232-7	5SY6332-6	5SY6332-7
40 A	5SY6140-6	5SY6140-7	5SY6540-6	5SY6540-7	5SY6240-6	5SY6240-7	5SY6340-6	5SY6340-7
50 A	5SY6150-6	5SY6150-7	5SY6550-6	5SY6550-7	5SY6250-6	5SY6250-7	5SY6350-6	5SY6350-7
63 A	5SY6163-6	5SY6163-7	5SY6563-6	5SY6563-7	5SY6263-6	5SY6263-7	5SY6363-6	5SY6363-7

Anbaukonzept

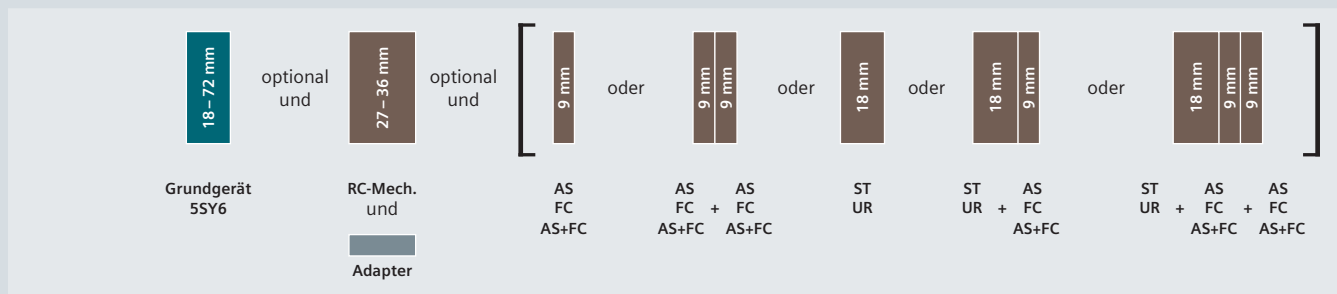
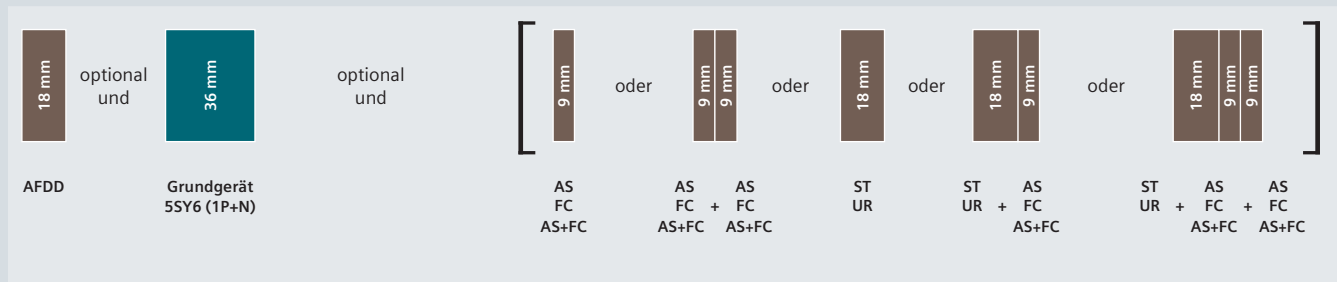

AFDD Brandschutzschalter [siehe Seite 3/46](#) AS+FC Hilfsstrom- und Fehlersignalschalter [siehe Seite 3/42](#) RC-Mech. Fernantrieb [siehe Seite 3/45](#)
 AS Hilfsstromschalter [siehe Seite 3/40](#) ST Arbeitsstromauslöser [siehe Seite 3/43](#)
 FC Fehlersignalschalter [siehe Seite 3/41](#) UR Unterspannungsauslöser [siehe Seite 3/44](#)



3P+N AC 400 V 4 TE		4P AC 400 V 4 TE	
Charakteristik		Charakteristik	
B	C	B	C
–	5SY6614-7	–	5SY6414-7
–	5SY6605-7	–	5SY6405-7
–	5SY6601-7	–	5SY6401-7
–	5SY6615-7	–	5SY6415-7
–	5SY6602-7	–	5SY6402-7
–	5SY6603-7	–	5SY6403-7
–	5SY6604-7	–	5SY6404-7
–	–	–	–
5SY6606-6	5SY6606-7	5SY6406-6	5SY6406-7
–	5SY6608-7	–	5SY6408-7
5SY6610-6	5SY6610-7	5SY6410-6	5SY6410-7
5SY6613-6	5SY6613-7	5SY6413-6	5SY6413-7
–	–	–	–
5SY6616-6	5SY6616-7	5SY6416-6	5SY6416-7
5SY6620-6	5SY6620-7	5SY6420-6	5SY6420-7
5SY6625-6	5SY6625-7	5SY6425-6	5SY6425-7
–	–	–	–
5SY6632-6	5SY6632-7	5SY6432-6	5SY6432-7
5SY6640-6	5SY6640-7	5SY6440-6	5SY6440-7
5SY6650-6	5SY6650-7	5SY6450-6	5SY6450-7
5SY6663-6	5SY6663-7	5SY6463-6	5SY6463-7

Zubehör

Hilfsstromschalter (AS)		Artikel-Nr.
1 Schließer + 1 Öffner	Standard	5ST3010
	für kleine Leistung	5ST3013
	für kleine Leistung (mit Diode)	5ST3013-0XX01
2 Schließer	Standard	5ST3011
	für kleine Leistung	5ST3014
2 Öffner	Standard	5ST3012
	für kleine Leistung	5ST3015
1 Wechsler	Standard	5ST3016
Fehlersignalschalter (FC)		Artikel-Nr.
1 Schließer + 1 Öffner		5ST3020
2 Schließer		5ST3021
2 Öffner		5ST3022
Hilfsstrom- und Fehlersignalschalter (AS+FC)		Artikel-Nr.
1 Wechsler (AS) + 1 Wechsler (FC)		5ST3062
Arbeitsstromauslöser (ST)		Artikel-Nr.
AC 110 ... 415 V		5ST3030
AC/DC 24 ... 48 V		5ST3031
DC 12 V new		5ST3031-0XX01

Unterspannungsauslöser (UR)		Artikel-Nr.
mit integriertem Hilfsschalter	AC 230 V	5ST3040
	DC 110 V	5ST3041
	DC 24 V	5ST3042
ohne integrierten Hilfsschalter	AC 230 V	5ST3043
	DC 110 V	5ST3044
	DC 24 V	5ST3045
Fernantrieb (RC-Mech.)		Artikel-Nr.
Basic	AC 12 ... 30 V, DC 12 ... 48 V	5ST3053
	AC 177 ... 270 V	5ST3054
	AC 12 ... 30 V, DC 12 ... 48 V	5ST3055
Power	AC 177 ... 270 V	5ST3056
	AC 12 ... 30 V, DC 12 ... 48 V	5ST3057
Power mit ARD	AC 177 ... 270 V	5ST3058
Power mit erweiterter Funktion	AC 12 ... 30 V, DC 12 ... 48 V	5ST3070
Adapter für Fernantrieb (RC-Mech.)		Artikel-Nr.
1–2 TE		5ST3820-1
3–4 TE		5ST3820-2
Brandschutzschalter (AFDD)		Artikel-Nr.
für Grundgeräte 1P+N (2 TE), nicht in Kombination mit RC-Mech.	I _n bis 16 A	5SM6021-2
	I _n bis 40 A	5SM6024-2

Leitungsschutzschalter 5SY4

10 kA

3

Baubreite	1P AC 230/400 V				1P+N AC 230 V				2P AC 400 V			
	1 TE				2 TE				2 TE			
Nennstrom I _n	Charakteristik				Charakteristik				Charakteristik			
	A	B	C	D	A	B	C	D	A	B	C	D
0,3 A	–	–	5SY4114-7	5SY4114-8	–	–	5SY4514-7	5SY4514-8	–	–	5SY4214-7	5SY4214-8
0,5 A	5SY4105-5	–	5SY4105-7	5SY4105-8	–	–	5SY4505-7	5SY4505-8	5SY4205-5	–	5SY4205-7	5SY4205-8
1 A	5SY4101-5	–	5SY4101-7	5SY4101-8	5SY4501-5	–	5SY4501-7	5SY4501-8	5SY4201-5	–	5SY4201-7	5SY4201-8
1,6 A	5SY4115-5	–	5SY4115-7	5SY4115-8	5SY4515-5	–	5SY4515-7	5SY4515-8	5SY4215-5	–	5SY4215-7	5SY4215-8
2 A	5SY4102-5	5SY4102-6	5SY4102-7	5SY4102-8	5SY4502-5	–	5SY4502-7	5SY4502-8	5SY4202-5	–	5SY4202-7	5SY4202-8
3 A	5SY4103-5	–	5SY4103-7	5SY4103-8	5SY4503-5	–	5SY4503-7	5SY4503-8	5SY4203-5	–	5SY4203-7	5SY4203-8
4 A	5SY4104-5	5SY4104-6	5SY4104-7	5SY4104-8	5SY4504-5	–	5SY4504-7	5SY4504-8	5SY4204-5	–	5SY4204-7	5SY4204-8
5 A	–	–	5SY4111-7	–	–	–	–	–	–	–	5SY4211-7	–
6 A	5SY4106-5	5SY4106-6	5SY4106-7	5SY4106-8	5SY4506-5	5SY4506-6	5SY4506-7	5SY4506-8	5SY4206-5	5SY4206-6	5SY4206-7	5SY4206-8
8 A	5SY4108-5	–	5SY4108-7	5SY4108-8	5SY4508-5	–	5SY4508-7	5SY4508-8	5SY4208-5	–	5SY4208-7	5SY4208-8
10 A	5SY4110-5	5SY4110-6	5SY4110-7	5SY4110-8	5SY4510-5	5SY4510-6	5SY4510-7	5SY4510-8	5SY4210-5	5SY4210-6	5SY4210-7	5SY4210-8
13 A	5SY4113-5	5SY4113-6	5SY4113-7	5SY4113-8	5SY4513-5	5SY4513-6	5SY4513-7	5SY4513-8	5SY4213-5	5SY4213-6	5SY4213-7	5SY4213-8
15 A	–	–	5SY4118-7	–	–	–	–	–	–	–	5SY4218-7	–
16 A	5SY4116-5	5SY4116-6	5SY4116-7	5SY4116-8	5SY4516-5	5SY4516-6	5SY4516-7	5SY4516-8	5SY4216-5	5SY4216-6	5SY4216-7	5SY4216-8
20 A	5SY4120-5	5SY4120-6	5SY4120-7	5SY4120-8	5SY4520-5	5SY4520-6	5SY4520-7	5SY4520-8	5SY4220-5	5SY4220-6	5SY4220-7	5SY4220-8
25 A	5SY4125-5	5SY4125-6	5SY4125-7	5SY4125-8	5SY4525-5	5SY4525-6	5SY4525-7	5SY4525-8	5SY4225-5	5SY4225-6	5SY4225-7	5SY4225-8
30 A	–	–	5SY4130-7	–	–	–	–	–	–	–	5SY4230-7	–
32 A	5SY4132-5	5SY4132-6	5SY4132-7	5SY4132-8	5SY4532-5	5SY4532-6	5SY4532-7	5SY4532-8	5SY4232-5	5SY4232-6	5SY4232-7	5SY4232-8
35 A	–	–	5SY4135-7	–	–	–	–	–	–	–	5SY4235-7	–
40 A	5SY4140-5	5SY4140-6	5SY4140-7	5SY4140-8	5SY4540-5	5SY4540-6	5SY4540-7	5SY4540-8	5SY4240-5	5SY4240-6	5SY4240-7	5SY4240-8
45 A	–	–	5SY4145-7	–	–	–	–	–	–	–	5SY4245-7	–
50 A	5SY4150-5	5SY4150-6	5SY4150-7	5SY4150-8	5SY4550-5	5SY4550-6	5SY4550-7	5SY4550-8	5SY4250-5	5SY4250-6	5SY4250-7	5SY4250-8
60 A	–	–	5SY4160-7	–	–	–	–	–	–	–	5SY4260-7	–
63 A	5SY4163-5	5SY4163-6	5SY4163-7	5SY4163-8	5SY4563-5	5SY4563-6	5SY4563-7	5SY4563-8	5SY4263-5	5SY4263-6	5SY4263-7	5SY4263-8
80 A	–	5SY4180-6	5SY4180-7	–	–	–	5SY4580-7	–	–	5SY4280-6	5SY4280-7	–

Anbaukonzept

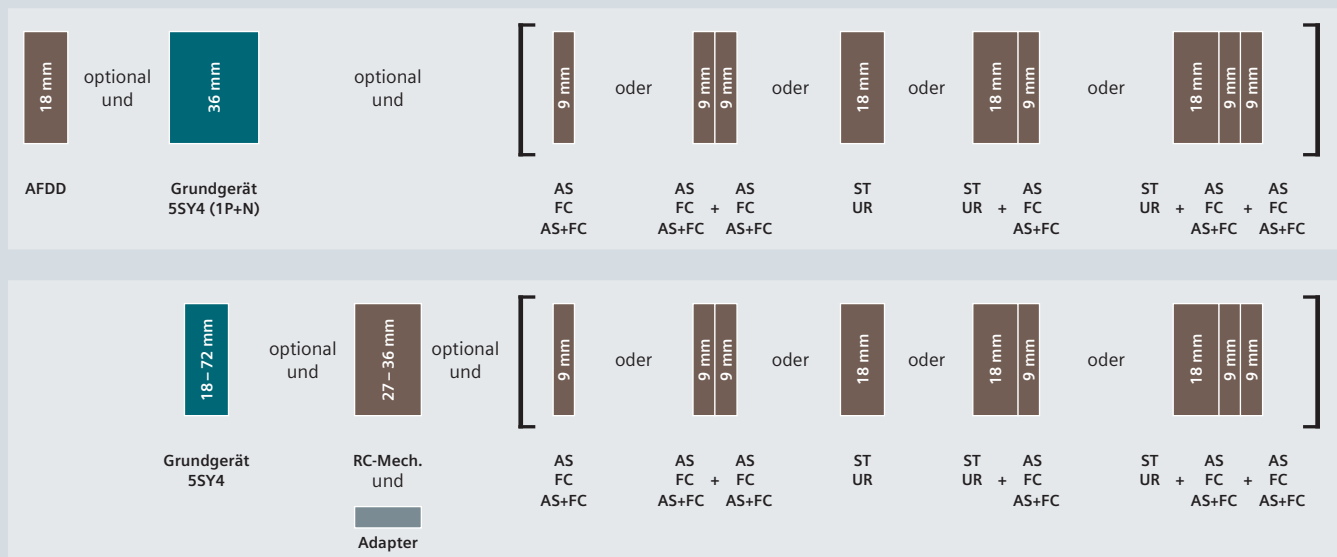



3P AC 400 V 3 TE				3P+N AC 400 V 4 TE				4P AC 400 V 4 TE			
Charakteristik				Charakteristik				Charakteristik			
A	B	C	D	A	B	C	D	A	B	C	D
–	–	5SY4314-7	5SY4314-8	–	–	5SY4614-7	5SY4614-8	–	–	5SY4414-7	5SY4414-8
5SY4305-5	–	5SY4305-7	5SY4305-8	–	–	5SY4605-7	5SY4605-8	–	–	5SY4405-7	5SY4405-8
5SY4301-5	–	5SY4301-7	5SY4301-8	5SY4601-5	–	5SY4601-7	5SY4601-8	5SY4401-5	–	5SY4401-7	5SY4401-8
5SY4315-5	–	5SY4315-7	5SY4315-8	5SY4615-5	–	5SY4615-7	5SY4615-8	5SY4415-5	–	5SY4415-7	5SY4415-8
5SY4302-5	–	5SY4302-7	5SY4302-8	5SY4602-5	–	5SY4602-7	5SY4602-8	5SY4402-5	–	5SY4402-7	5SY4402-8
5SY4303-5	–	5SY4303-7	5SY4303-8	5SY4603-5	–	5SY4603-7	5SY4603-8	5SY4403-5	–	5SY4403-7	5SY4403-8
5SY4304-5	–	5SY4304-7	5SY4304-8	5SY4604-5	–	5SY4604-7	5SY4604-8	5SY4404-5	–	5SY4404-7	5SY4404-8
–	–	5SY4311-7	–	–	–	–	–	–	–	–	–
5SY4306-5	5SY4306-6	5SY4306-7	5SY4306-8	5SY4606-5	5SY4606-6	5SY4606-7	5SY4606-8	5SY4406-5	5SY4406-6	5SY4406-7	5SY4406-8
5SY4308-5	–	5SY4308-7	5SY4308-8	5SY4608-5	–	5SY4608-7	5SY4608-8	5SY4408-5	–	5SY4408-7	5SY4408-8
5SY4310-5	5SY4310-6	5SY4310-7	5SY4310-8	5SY4610-5	5SY4610-6	5SY4610-7	5SY4610-8	5SY4410-5	5SY4410-6	5SY4410-7	5SY4410-8
5SY4313-5	5SY4313-6	5SY4313-7	5SY4313-8	5SY4613-5	5SY4613-6	5SY4613-7	5SY4613-8	5SY4413-5	5SY4413-6	5SY4413-7	5SY4413-8
–	–	5SY4318-7	–	–	–	–	–	–	–	–	–
5SY4316-5	5SY4316-6	5SY4316-7	5SY4316-8	5SY4616-5	5SY4616-6	5SY4616-7	5SY4616-8	5SY4416-5	5SY4416-6	5SY4416-7	5SY4416-8
5SY4320-5	5SY4320-6	5SY4320-7	5SY4320-8	5SY4620-5	5SY4620-6	5SY4620-7	5SY4620-8	5SY4420-5	5SY4420-6	5SY4420-7	5SY4420-8
5SY4325-5	5SY4325-6	5SY4325-7	5SY4325-8	5SY4625-5	5SY4625-6	5SY4625-7	5SY4625-8	5SY4425-5	5SY4425-6	5SY4425-7	5SY4425-8
–	–	5SY4330-7	–	–	–	–	–	–	–	–	–
5SY4332-5	5SY4332-6	5SY4332-7	5SY4332-8	5SY4632-5	5SY4632-6	5SY4632-7	5SY4632-8	5SY4432-5	5SY4432-6	5SY4432-7	5SY4432-8
–	–	5SY4335-7	–	–	–	–	–	–	–	–	–
5SY4340-5	5SY4340-6	5SY4340-7	5SY4340-8	5SY4640-5	5SY4640-6	5SY4640-7	5SY4640-8	5SY4440-5	5SY4440-6	5SY4440-7	5SY4440-8
–	–	5SY4345-7	–	–	–	–	–	–	–	–	–
5SY4350-5	5SY4350-6	5SY4350-7	5SY4350-8	5SY4650-5	5SY4650-6	5SY4650-7	5SY4650-8	5SY4450-5	5SY4450-6	5SY4450-7	5SY4450-8
–	–	5SY4360-7	–	–	–	–	–	–	–	–	–
5SY4363-5	5SY4363-6	5SY4363-7	5SY4363-8	5SY4663-5	5SY4663-6	5SY4663-7	5SY4663-8	5SY4463-5	5SY4463-6	5SY4463-7	5SY4463-8
5SY4380-6	–	5SY4380-7	–	–	–	5SY4680-7	–	5SY4480-6	–	5SY4480-7	–

Zubehör

Hilfsstromschalter (AS)		Artikel-Nr.	Brandschutzschalter (AFDD)		Artikel-Nr.
1 Schließer + 1 Öffner	Standard	5ST3010	für Grundgeräte 1P+N (2 TE)	I_n bis 16 A	5SM6021-2
	für kleine Leistung	5ST3013		I_n bis 40 A	5SM6024-2
	für kleine Leistung (mit Diode)	5ST3013-OXX01	Unterspannungsauslöser (UR)		Artikel-Nr.
2 Schließer	Standard	5ST3011	mit integriertem Hilfsschalter	AC 230 V	5ST3040
	für kleine Leistung	5ST3014		DC 110 V	5ST3041
2 Öffner	Standard	5ST3012		DC 24 V	5ST3042
	für kleine Leistung	5ST3015	ohne integrierten Hilfsschalter	AC 230 V	5ST3043
1 Wechsler	Standard	5ST3016		DC 110 V	5ST3044
				DC 24 V	5ST3045
Fehlersignalschalter (FC)		Artikel-Nr.	Fernantrieb (RC-Mech.)		Artikel-Nr.
1 Schließer + 1 Öffner		5ST3020	Basic	AC 12 ... 30 V, DC 12 ... 48 V	5ST3053
		5ST3021		AC 177 ... 270 V	5ST3054
		5ST3022	Power	AC 12 ... 30 V, DC 12 ... 48 V	5ST3055
2 Schließer		5ST3021		AC 177 ... 270 V	5ST3056
		5ST3022		AC 177 ... 270 V	5ST3057
2 Öffner		5ST3022	Power mit ARD	AC 12 ... 30 V, DC 12 ... 48 V	5ST3057
		5ST3022		AC 177 ... 270 V	5ST3058
Hilfsstrom- und Fehlersignalschalter (AS+FC)		Artikel-Nr.	Power mit erweiterter Funktion	AC 12 ... 30 V, DC 12 ... 48 V	5ST3070
1 Wechsler (AS) + 1 Wechsler (FC)		5ST3062	Adapter für Fernantrieb (RC-Mech.)		Artikel-Nr.
		5ST3062	1–2 TE	5ST3820-1	
Arbeitsstromauslöser (ST)		Artikel-Nr.	3–4 TE	5ST3820-2	
AC 110 ... 415 V		5ST3030			
AC/DC 24 ... 48 V		5ST3031			
DC 12 V new		5ST3031-OXX01			

Leitungsschutzschalter 5SP4

10 kA

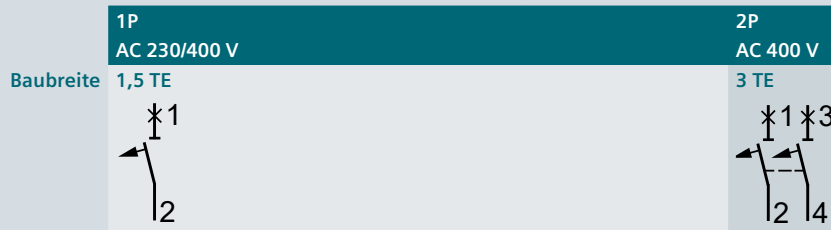

Nennstrom I _n	Charakteristik			Charakteristik		
	B	C	D	B	C	D
80 A	5SP4180-6	5SP4180-7	5SP4180-8	5SP4280-6	5SP4280-7	5SP4280-8
100 A	5SP4191-6	5SP4191-7	5SP4191-8	5SP4291-6	5SP4291-7	5SP4291-8
125 A	5SP4192-6	5SP4192-7	–	5SP4292-6	5SP4292-7	–

Anbaukonzept

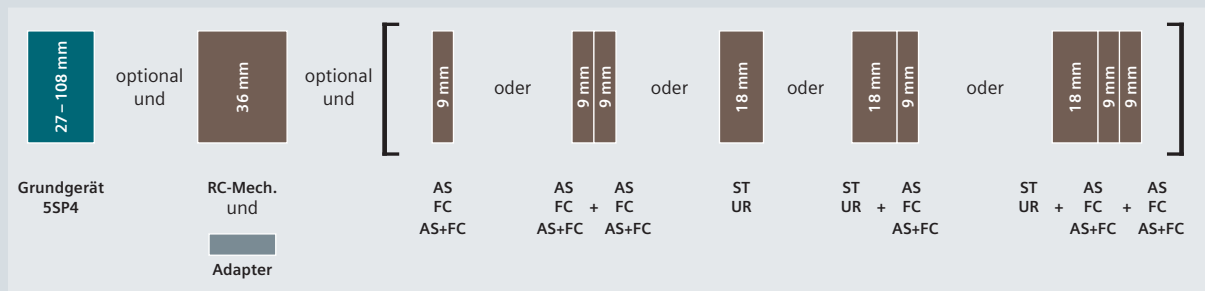

- AS Hilfsstromschalter
- FC Fehlersignalschalter
- AS+FC Hilfsstrom- und Fehlersignalschalter
- ST Arbeitsstromauslöser
- UR Unterspannungsauslöser
- RC-Mech. Fernantrieb

- [siehe Seite 3/40](#)
- [siehe Seite 3/41](#)
- [siehe Seite 3/42](#)
- [siehe Seite 3/43](#)
- [siehe Seite 3/44](#)
- [siehe Seite 3/45](#)



3P
AC 400 V

4,5 TE

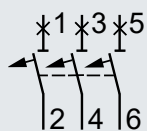

4P
AC 400 V

6 TE

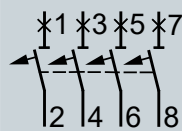

Charakteristik

B	C	D
5SP4380-6	5SP4380-7	5SP4380-8
5SP4391-6	5SP4391-7	5SP4391-8
5SP4392-6	5SP4392-7	–

Charakteristik

B	C	D
5SP4480-6	5SP4480-7	5SP4480-8
5SP4491-6	5SP4491-7	5SP4491-8
5SP4492-6	5SP4492-7	–

3

Zubehör

Hilfsstromschalter (AS)		Artikel-Nr.
1 Schließer + 1 Öffner	Standard	5ST3010
	für kleine Leistung	5ST3013
	für kleine Leistung (mit Diode)	5ST3013-0XX01
2 Schließer	Standard	5ST3011
	für kleine Leistung	5ST3014
2 Öffner	Standard	5ST3012
	für kleine Leistung	5ST3015
1 Wechsler	Standard	5ST3016
Fehlersignalschalter (FC)		Artikel-Nr.
1 Schließer + 1 Öffner		5ST3020
2 Schließer		5ST3021
2 Öffner		5ST3022
Hilfsstrom- und Fehlersignalschalter (AS+FC)		Artikel-Nr.
1 Wechsler (AS) + 1 Wechsler (FC)		5ST3062
Arbeitsstromauslöser (ST)		Artikel-Nr.
AC 110 ... 415 V		5ST3030
AC/DC 24 ... 48 V		5ST3031
DC 12 V new		5ST3031-0XX01

Unterspannungsauslöser (UR)		Artikel-Nr.
mit integriertem Hilfsschalter	AC 230 V	5ST3040
	DC 110 V	5ST3041
	DC 24 V	5ST3042
ohne integrierten Hilfsschalter	AC 230 V	5ST3043
	DC 110 V	5ST3044
	DC 24 V	5ST3045
Fernantrieb (RC-Mech.)		Artikel-Nr.
Power	AC 12 ... 30 V, DC 12 ... 48 V	5ST3055
	AC 177 ... 270 V	5ST3056
Power mit ARD	AC 12 ... 30 V, DC 12 ... 48 V	5ST3057
	AC 177 ... 270 V	5ST3058
Power mit erweiterter Funktion	AC 12 ... 30 V, DC 12 ... 48 V	5ST3070
Adapter für Fernantrieb (RC-Mech.)		Artikel-Nr.
1,5 TE		5ST3820-1
3–6 TE		5ST3820-2

Leitungsschutzschalter 5SY5

10 kA

	1P AC 230/400 V, DC 220 V	2P AC 400 V, DC 440 V	4P AC 400 V, DC 880 V
Baubreite	1 TE 	2 TE 	4 TE

Nennstrom I _n	Charakteristik		Charakteristik		Charakteristik	
	B	C	B	C	B	C
0,3 A	–	5SY5114-7	–	5SY5214-7	–	5SY5414-7
0,5 A	–	5SY5105-7	–	5SY5205-7	–	5SY5405-7
1 A	–	5SY5101-7	–	5SY5201-7	–	5SY5401-7
1,6 A	–	5SY5115-7	–	5SY5215-7	–	5SY5415-7
2 A	5SY5102-6	5SY5102-7	–	5SY5202-7	–	5SY5402-7
3 A	–	5SY5103-7	–	5SY5203-7	–	5SY5403-7
4 A	5SY5104-6	5SY5104-7	–	5SY5204-7	–	5SY5404-7
6 A	5SY5106-6	5SY5106-7	5SY5206-6	5SY5206-7	5SY5406-6	5SY5406-7
8 A	–	5SY5108-7	–	5SY5208-7	–	5SY5408-7
10 A	5SY5110-6	5SY5110-7	5SY5210-6	5SY5210-7	5SY5410-6	5SY5410-7
13 A	5SY5113-6	5SY5113-7	5SY5213-6	5SY5213-7	5SY5413-6	5SY5413-7
16 A	5SY5116-6	5SY5116-7	5SY5216-6	5SY5216-7	5SY5416-6	5SY5416-7
20 A	5SY5120-6	5SY5120-7	5SY5220-6	5SY5220-7	5SY5420-6	5SY5420-7
25 A	5SY5125-6	5SY5125-7	5SY5225-6	5SY5225-7	5SY5425-6	5SY5425-7
32 A	5SY5132-6	5SY5132-7	5SY5232-6	5SY5232-7	5SY5432-6	5SY5432-7
40 A	5SY5140-6	5SY5140-7	5SY5240-6	5SY5240-7	5SY5440-6	5SY5440-7
50 A	5SY5150-6	5SY5150-7	5SY5250-6	5SY5250-7	5SY5450-6	5SY5450-7
63 A	5SY5163-6	5SY5163-7	5SY5263-6	5SY5263-7	5SY5463-6	5SY5463-7

Anbaukonzept

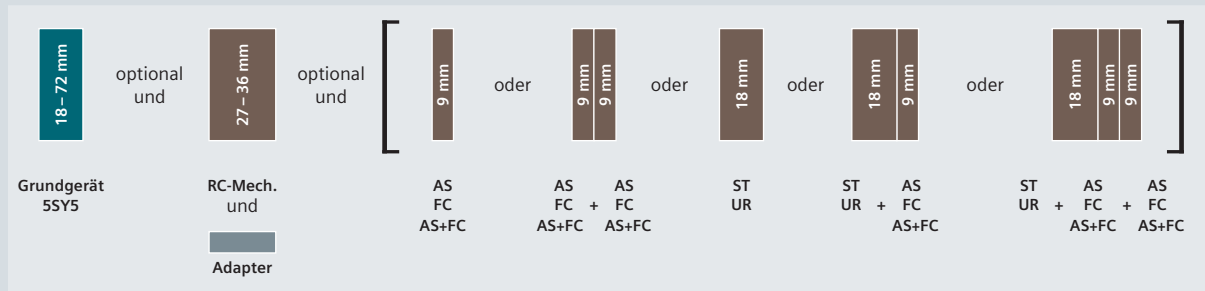

- AS Hilfsstromschalter [siehe Seite 3/40](#)
- FC Fehlersignalschalter [siehe Seite 3/41](#)
- AS+FC Hilfsstrom- und Fehlersignalschalter [siehe Seite 3/42](#)
- ST Arbeitsstromauslöser [siehe Seite 3/43](#)
- UR Unterspannungsauslöser [siehe Seite 3/44](#)
- RC-Mech. Fernantrieb [siehe Seite 3/45](#)



Zubehör

Hilfsstromschalter (AS)		Artikel-Nr.
1 Schließer + 1 Öffner	Standard	5ST3010
	für kleine Leistung	5ST3013
	für kleine Leistung (mit Diode)	5ST3013-0XX01
2 Schließer	Standard	5ST3011
	für kleine Leistung	5ST3014
2 Öffner	Standard	5ST3012
	für kleine Leistung	5ST3015
1 Wechsler	Standard	5ST3016
Fehlersignalschalter (FC)		Artikel-Nr.
1 Schließer + 1 Öffner		5ST3020
2 Schließer		5ST3021
2 Öffner		5ST3022
Hilfsstrom- und Fehlersignalschalter (AS+FC)		Artikel-Nr.
1 Wechsler (AS) + 1 Wechsler (FC)		5ST3062
Arbeitsstromauslöser (ST)		Artikel-Nr.
AC 110 ... 415 V		5ST3030
AC/DC 24 ... 48 V		5ST3031
DC 12 V new		5ST3031-0XX01

Unterspannungsauslöser (UR)		Artikel-Nr.
mit integriertem Hilfsschalter	AC 230 V	5ST3040
	DC 110 V	5ST3041
	DC 24 V	5ST3042
ohne integrierten Hilfsschalter	AC 230 V	5ST3043
	DC 110 V	5ST3044
	DC 24 V	5ST3045
Fernantrieb (RC-Mech.)		Artikel-Nr.
Basic	AC 12 ... 30 V, DC 12 ... 48 V	5ST3053
	AC 177 ... 270 V	5ST3054
Power	AC 12 ... 30 V, DC 12 ... 48 V	5ST3055
	AC 177 ... 270 V	5ST3056
Power mit ARD	AC 12 ... 30 V, DC 12 ... 48 V	5ST3057
	AC 177 ... 270 V	5ST3058
Power mit erweiterter Funktion	AC 12 ... 30 V, DC 12 ... 48 V	5ST3070
Adapter für Fernantrieb (RC-Mech.)		Artikel-Nr.
1–2 TE		5ST3820-1
3–4 TE		5ST3820-2

Leitungsschutzschalter 5SY7

15 kA

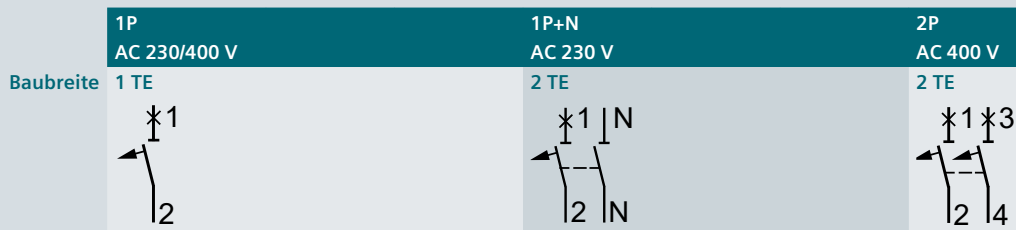

Nennstrom I_n	Zählervor- automat	1P AC 230/400 V			1P+N AC 230 V			2P AC 400 V		
		B	C	D	B	C	D	B	C	D
0,3 A	-	-	5SY7114-7	5SY7114-8	-	5SY7514-7	5SY7514-8	-	5SY7214-7	5SY7214-8
0,5 A	-	-	5SY7105-7	5SY7105-8	-	5SY7505-7	5SY7505-8	-	5SY7205-7	5SY7205-8
1 A	-	-	5SY7101-7	5SY7101-8	-	5SY7501-7	5SY7501-8	-	5SY7201-7	5SY7201-8
1,6 A	-	-	5SY7115-7	5SY7115-8	-	5SY7515-7	5SY7515-8	-	5SY7215-7	5SY7215-8
2 A	-	-	5SY7102-7	5SY7102-8	-	5SY7502-7	5SY7502-8	-	5SY7202-7	5SY7202-8
3 A	-	-	5SY7103-7	5SY7103-8	-	5SY7503-7	5SY7503-8	-	5SY7203-7	5SY7203-8
4 A	-	-	5SY7104-7	5SY7104-8	-	5SY7504-7	5SY7504-8	-	5SY7204-7	5SY7204-8
6 A	-	5SY7106-6	5SY7106-7	5SY7106-8	5SY7506-6	5SY7506-7	5SY7506-8	5SY7206-6	5SY7206-7	5SY7206-8
	■	5SY7106-6KK13	-	-	-	-	-	-	-	-
8 A	-	-	5SY7108-7	5SY7108-8	-	5SY7508-7	5SY7508-8	-	5SY7208-7	5SY7208-8
10 A	-	5SY7110-6	5SY7110-7	5SY7110-8	5SY7510-6	5SY7510-7	5SY7510-8	5SY7210-6	5SY7210-7	5SY7210-8
	■	5SY7110-6KK13	-	-	-	-	-	-	-	-
13 A	-	5SY7113-6	5SY7113-7	5SY7113-8	5SY7513-6	5SY7513-7	5SY7513-8	5SY7213-6	5SY7213-7	5SY7213-8
16 A	-	5SY7116-6	5SY7116-7	5SY7116-8	5SY7516-6	5SY7516-7	5SY7516-8	5SY7216-6	5SY7216-7	5SY7216-8
20 A	-	5SY7120-6	5SY7120-7	5SY7120-8	5SY7520-6	5SY7520-7	5SY7520-8	5SY7220-6	5SY7220-7	5SY7220-8
25 A	-	5SY7125-6	5SY7125-7	5SY7125-8	5SY7525-6	5SY7525-7	5SY7525-8	5SY7225-6	5SY7225-7	5SY7225-8
32 A	-	5SY7132-6	5SY7132-7	5SY7132-8	5SY7532-6	5SY7532-7	5SY7532-8	5SY7232-6	5SY7232-7	5SY7232-8
40 A	-	5SY7140-6	5SY7140-7	5SY7140-8	5SY7540-6	5SY7540-7	5SY7540-8	5SY7240-6	5SY7240-7	5SY7240-8
50 A	-	5SY7150-6	5SY7150-7	5SY7150-8	5SY7550-6	5SY7550-7	5SY7550-8	5SY7250-6	5SY7250-7	5SY7250-8
63 A	-	5SY7163-6	5SY7163-7	5SY7163-8	5SY7563-6	5SY7563-7	5SY7563-8	5SY7263-6	5SY7263-7	5SY7263-8

Anbaukonzept

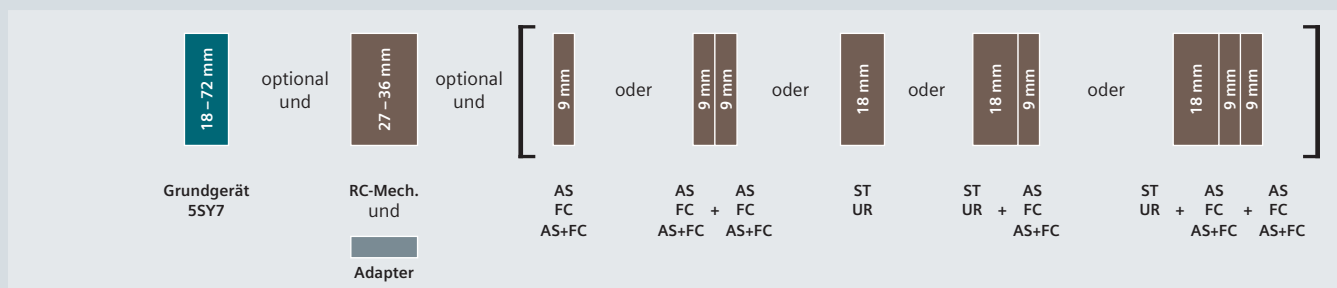
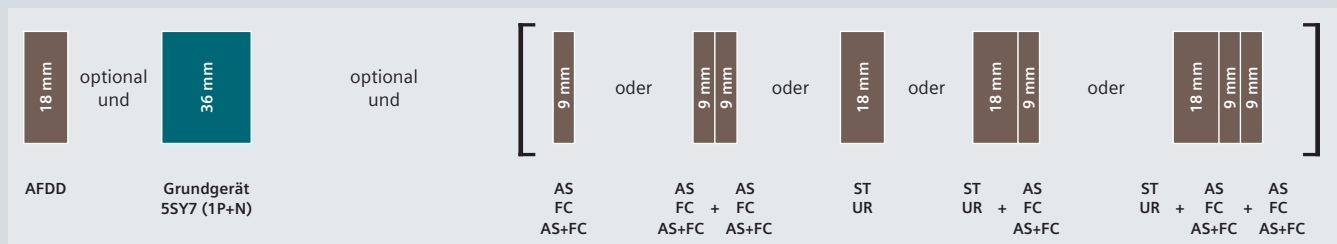

AFDD Brandschutzschalter [siehe Seite 3/46](#) AS+FC Hilfsstrom- und Fehlersignalschalter [siehe Seite 3/42](#) RC-Mech. Fernantrieb [siehe Seite 3/45](#)
 AS Hilfsstromschalter [siehe Seite 3/40](#) ST Arbeitsstromauslöser [siehe Seite 3/43](#)
 FC Fehlersignalschalter [siehe Seite 3/41](#) UR Unterspannungsauslöser [siehe Seite 3/44](#)



3P AC 400 V 3 TE			3P+N AC 400 V 4 TE			4P AC 400 V 4 TE		
Charakteristik			Charakteristik			Charakteristik		
B	C	D	B	C	D	B	C	D
–	5SY7314-7	5SY7314-8	–	5SY7614-7	5SY7614-8	–	5SY7414-7	5SY7414-8
–	5SY7305-7	5SY7305-8	–	5SY7605-7	5SY7605-8	–	5SY7405-7	5SY7405-8
–	5SY7301-7	5SY7301-8	–	5SY7601-7	5SY7601-8	–	5SY7401-7	5SY7401-8
–	5SY7315-7	5SY7315-8	–	5SY7615-7	5SY7615-8	–	5SY7415-7	5SY7415-8
–	5SY7302-7	5SY7302-8	–	5SY7602-7	5SY7602-8	–	5SY7402-7	5SY7402-8
–	5SY7303-7	5SY7303-8	–	5SY7603-7	5SY7603-8	–	5SY7403-7	5SY7403-8
–	5SY7304-7	5SY7304-8	–	5SY7604-7	5SY7604-8	–	5SY7404-7	5SY7404-8
5SY7306-6	5SY7306-7	5SY7306-8	5SY7606-6	5SY7606-7	5SY7606-8	5SY7406-6	5SY7406-7	5SY7406-8
–	–	–	–	–	–	–	–	–
–	5SY7308-7	5SY7308-8	–	5SY7608-7	5SY7608-8	–	5SY7408-7	5SY7408-8
5SY7310-6	5SY7310-7	5SY7310-8	5SY7610-6	5SY7610-7	5SY7610-8	5SY7410-6	5SY7410-7	5SY7410-8
–	–	–	–	–	–	–	–	–
5SY7313-6	5SY7313-7	5SY7313-8	5SY7613-6	5SY7613-7	5SY7613-8	5SY7413-6	5SY7413-7	5SY7413-8
5SY7316-6	5SY7316-7	5SY7316-8	5SY7616-6	5SY7616-7	5SY7616-8	5SY7416-6	5SY7416-7	5SY7416-8
5SY7320-6	5SY7320-7	5SY7320-8	5SY7620-6	5SY7620-7	5SY7620-8	5SY7420-6	5SY7420-7	5SY7420-8
5SY7325-6	5SY7325-7	5SY7325-8	5SY7625-6	5SY7625-7	5SY7625-8	5SY7425-6	5SY7425-7	5SY7425-8
5SY7332-6	5SY7332-7	5SY7332-8	5SY7632-6	5SY7632-7	5SY7632-8	5SY7432-6	5SY7432-7	5SY7432-8
5SY7340-6	5SY7340-7	5SY7340-8	5SY7640-6	5SY7640-7	5SY7640-8	5SY7440-6	5SY7440-7	5SY7440-8
5SY7350-6	5SY7350-7	5SY7350-8	5SY7650-6	5SY7650-7	5SY7650-8	5SY7450-6	5SY7450-7	5SY7450-8
5SY7363-6	5SY7363-7	5SY7363-8	5SY7663-6	5SY7663-7	5SY7663-8	5SY7463-6	5SY7463-7	5SY7463-8

Zubehör

Hilfsstromschalter (AS)		Artikel-Nr.	Unterspannungsauslöser (UR)		Artikel-Nr.
1 Schließer + 1 Öffner	Standard	5ST3010	mit integriertem	AC 230 V	5ST3040
	für kleine Leistung	5ST3013	Hilfsschalter	DC 110 V	5ST3041
	für kleine Leistung (mit Diode)	5ST3013-OXX01		DC 24 V	5ST3042
2 Schließer	Standard	5ST3011	ohne integrierten	AC 230 V	5ST3043
	für kleine Leistung	5ST3014	Hilfsschalter	DC 110 V	5ST3044
2 Öffner	Standard	5ST3012		DC 24 V	5ST3045
	für kleine Leistung	5ST3015			
1 Wechsler	Standard	5ST3016	Fernantrieb (RC-Mech.)		Artikel-Nr.
Fehlersignalschalter (FC)		Artikel-Nr.	Basic	AC 12 ... 30 V, DC 12 ... 48 V	5ST3053
1 Schließer + 1 Öffner		5ST3020		AC 177 ... 270 V	5ST3054
2 Schließer		5ST3021	Power	AC 12 ... 30 V, DC 12 ... 48 V	5ST3055
2 Öffner		5ST3022		AC 177 ... 270 V	5ST3056
Hilfsstrom- und Fehlersignalschalter (AS+FC)		Artikel-Nr.	Power mit ARD	AC 12 ... 30 V, DC 12 ... 48 V	5ST3057
1 Wechsler (AS) + 1 Wechsler (FC)		5ST3062		AC 177 ... 270 V	5ST3058
Arbeitsstromauslöser (ST)		Artikel-Nr.	Power mit erweiterter Funktion	AC 12 ... 30 V, DC 12 ... 48 V	5ST3070
AC 110 ... 415 V		5ST3030	Adapter für Fernantrieb (RC-Mech.)		Artikel-Nr.
AC/DC 24 ... 48 V		5ST3031	1–2 TE		5ST3820-1
DC 12 V new		5ST3031-OXX01	3–4 TE		5ST3820-2
			Brandschutzschalter (AFDD)		Artikel-Nr.
			für Grundgeräte 1P+N	I_n bis 16 A	5SM6021-2
			(2 TE)	I_n bis 40 A	5SM6024-2

Leitungsschutzschalter 5SY8

25 kA

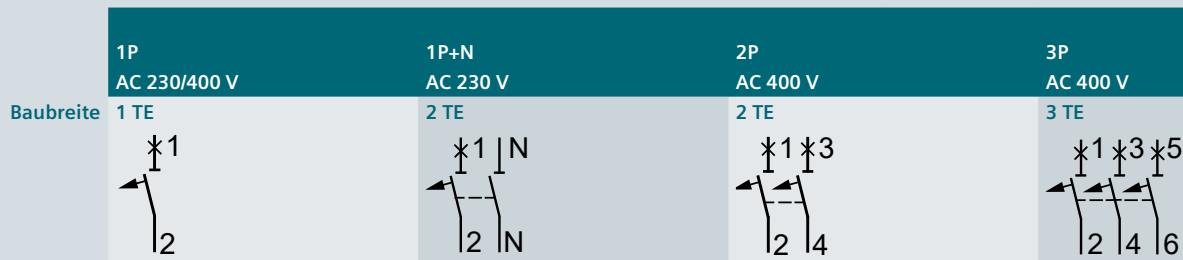

Nennstrom I _n	1P AC 230/400 V		1P+N AC 230 V		2P AC 400 V		3P AC 400 V	
	Charakteristik	Charakteristik	Charakteristik	Charakteristik	Charakteristik	Charakteristik	Charakteristik	Charakteristik
0,3 A	5SY8114-7	5SY8114-8	5SY8514-7	5SY8514-8	5SY8214-7	5SY8214-8	5SY8314-7	5SY8314-8
0,5 A	5SY8105-7	5SY8105-8	5SY8505-7	5SY8505-8	5SY8205-7	5SY8205-8	5SY8305-7	5SY8305-8
1 A	5SY8101-7	5SY8101-8	5SY8501-7	5SY8501-8	5SY8201-7	5SY8201-8	5SY8301-7	5SY8301-8
1,6 A	5SY8115-7	5SY8115-8	5SY8515-7	5SY8515-8	5SY8215-7	5SY8215-8	5SY8315-7	5SY8315-8
2 A	5SY8102-7	5SY8102-8	5SY8502-7	5SY8502-8	5SY8202-7	5SY8202-8	5SY8302-7	5SY8302-8
3 A	5SY8103-7	5SY8103-8	5SY8503-7	5SY8503-8	5SY8203-7	5SY8203-8	5SY8303-7	5SY8303-8
4 A	5SY8104-7	5SY8104-8	5SY8504-7	5SY8504-8	5SY8204-7	5SY8204-8	5SY8304-7	5SY8304-8
6 A	5SY8106-7	5SY8106-8	5SY8506-7	5SY8506-8	5SY8206-7	5SY8206-8	5SY8306-7	5SY8306-8
8 A	5SY8108-7	5SY8108-8	5SY8508-7	5SY8508-8	5SY8208-7	5SY8208-8	5SY8308-7	5SY8308-8
10 A	5SY8110-7	5SY8110-8	5SY8510-7	5SY8510-8	5SY8210-7	5SY8210-8	5SY8310-7	5SY8310-8
13 A	5SY8113-7	5SY8113-8	5SY8513-7	5SY8513-8	5SY8213-7	5SY8213-8	5SY8313-7	5SY8313-8
16 A	5SY8116-7	5SY8116-8	5SY8516-7	5SY8516-8	5SY8216-7	5SY8216-8	5SY8316-7	5SY8316-8
20 A	5SY8120-7	5SY8120-8	5SY8520-7	5SY8520-8	5SY8220-7	5SY8220-8	5SY8320-7	5SY8320-8
25 A	5SY8125-7	5SY8125-8	5SY8525-7	5SY8525-8	5SY8225-7	5SY8225-8	5SY8325-7	5SY8325-8
32 A	5SY8132-7	5SY8132-8	5SY8532-7	5SY8532-8	5SY8232-7	5SY8232-8	5SY8332-7	5SY8332-8
40 A	5SY8140-7	5SY8140-8	5SY8540-7	5SY8540-8	5SY8240-7	5SY8240-8	5SY8340-7	5SY8340-8
50 A	5SY8150-7	5SY8150-8	5SY8550-7	5SY8550-8	5SY8250-7	5SY8250-8	5SY8350-7	5SY8350-8
63 A	5SY8163-7	5SY8163-8	5SY8563-7	5SY8563-8	5SY8263-7	5SY8263-8	5SY8363-7	5SY8363-8

Anbaukonzept

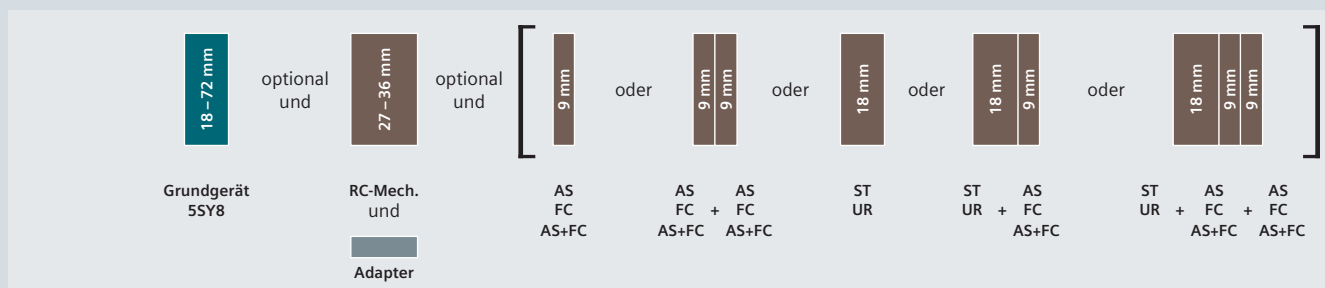
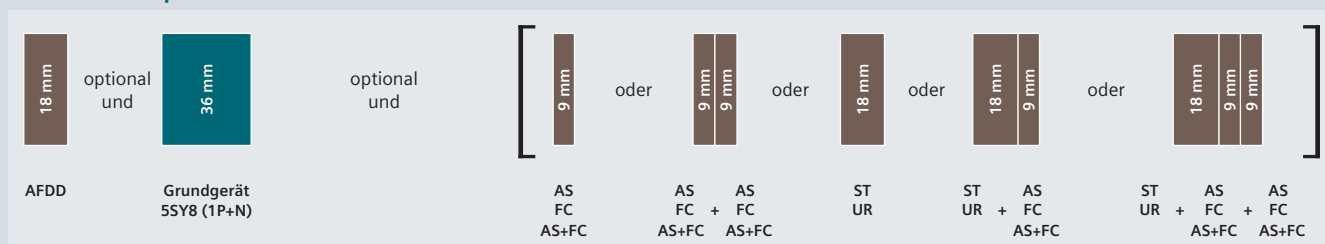

AFDD Brandschutzschalter [siehe Seite 3/46](#) AS+FC Hilfsstrom- und Fehlersignalschalter [siehe Seite 3/42](#) RC-Mech. Fernantrieb [siehe Seite 3/45](#)
 AS Hilfsstromschalter [siehe Seite 3/40](#) ST Arbeitsstromauslöser [siehe Seite 3/43](#)
 FC Fehlersignalschalter [siehe Seite 3/41](#) UR Unterspannungsauslöser [siehe Seite 3/44](#)



3P+N

AC 400 V

4 TE

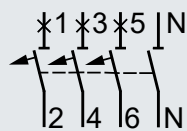

4P

AC 400 V

4 TE

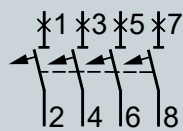

Charakteristik

C

D

Charakteristik

C

D

5SY8614-7	5SY8614-8	5SY8414-7	5SY8414-8
5SY8605-7	5SY8605-8	5SY8405-7	5SY8405-8
5SY8601-7	5SY8601-8	5SY8401-7	5SY8401-8
5SY8615-7	5SY8615-8	5SY8415-7	5SY8415-8
5SY8602-7	5SY8602-8	5SY8402-7	5SY8402-8
5SY8603-7	5SY8603-8	5SY8403-7	5SY8403-8
5SY8604-7	5SY8604-8	5SY8404-7	5SY8404-8
5SY8606-7	5SY8606-8	5SY8406-7	5SY8406-8
5SY8608-7	5SY8608-8	5SY8408-7	5SY8408-8
5SY8610-7	5SY8610-8	5SY8410-7	5SY8410-8
5SY8613-7	5SY8613-8	5SY8413-7	5SY8413-8
5SY8616-7	5SY8616-8	5SY8416-7	5SY8416-8
5SY8620-7	5SY8620-8	5SY8420-7	5SY8420-8
5SY8625-7	5SY8625-8	5SY8425-7	5SY8425-8
5SY8632-7	5SY8632-8	5SY8432-7	5SY8432-8
5SY8640-7	5SY8640-8	5SY8440-7	5SY8440-8
5SY8650-7	5SY8650-8	5SY8450-7	5SY8450-8
5SY8663-7	5SY8663-8	5SY8463-7	5SY8463-8

Zubehör



Hilfsstromschalter (AS)		Artikel-Nr.
1 Schließer + 1 Öffner	Standard	5ST3010
	für kleine Leistung	5ST3013
	für kleine Leistung (mit Diode)	5ST3013-0XX01
2 Schließer	Standard	5ST3011
	für kleine Leistung	5ST3014
2 Öffner	Standard	5ST3012
	für kleine Leistung	5ST3015
1 Wechsler	Standard	5ST3016
Fehlersignalschalter (FC)		Artikel-Nr.
1 Schließer + 1 Öffner		5ST3020
2 Schließer		5ST3021
2 Öffner		5ST3022
Hilfsstrom- und Fehlersignalschalter (AS+FC)		Artikel-Nr.
1 Wechsler (AS) + 1 Wechsler (FC)		5ST3062
Arbeitsstromauslöser (ST)		Artikel-Nr.
AC 110 ... 415 V		5ST3030
AC/DC 24 ... 48 V		5ST3031
DC 12 V new		5ST3031-0XX01

Unterspannungsauslöser (UR)		Artikel-Nr.
mit integriertem Hilfsschalter	AC 230 V	5ST3040
	DC 110 V	5ST3041
	DC 24 V	5ST3042
ohne integrierten Hilfsschalter	AC 230 V	5ST3043
	DC 110 V	5ST3044
	DC 24 V	5ST3045
Fernantrieb (RC-Mech.)		Artikel-Nr.
Basic	AC 12 ... 30 V, DC 12 ... 48 V	5ST3053
	AC 177 ... 270 V	5ST3054
	AC 12 ... 30 V, DC 12 ... 48 V	5ST3055
Power	AC 177 ... 270 V	5ST3056
	AC 12 ... 30 V, DC 12 ... 48 V	5ST3057
Power mit ARD	AC 12 ... 30 V, DC 12 ... 48 V	5ST3058
	AC 177 ... 270 V	5ST3070
Power mit erweiterter Funktion	AC 12 ... 30 V, DC 12 ... 48 V	5ST3070
Adapter für Fernantrieb (RC-Mech.)		Artikel-Nr.
1–2 TE		5ST3820-1
3–4 TE		5ST3820-2
Brandschutzschalter (AFDD)		Artikel-Nr.
für Grundgeräte 1P+N (2 TE)	I_n bis 16 A	5SM6021-2
	I_n bis 40 A	5SM6024-2

Leitungsschutzschalter 5SJ4..HG..

nach UL489, 14/10 kA

3

	1P „same polarity only“			1P			
	AC 240 V	AC 240 V	AC 240 V	AC 240 V	AC 480Y/277 V	AC 240 V	AC 480Y/277 V
Baubreite	1 TE			1 TE			
							

Nennstrom I _n	Charakteristik			Charakteristik			
	B	C	D	C	C	D	D
0,3 A	–	5SJ4114-7HG40	5SJ4114-8HG40	5SJ4114-7HG41	5SJ4114-7HG42	5SJ4114-8HG41	5SJ4114-8HG42
0,5 A	–	5SJ4105-7HG40	5SJ4105-8HG40	5SJ4105-7HG41	5SJ4105-7HG42	5SJ4105-8HG41	5SJ4105-8HG42
1 A	–	5SJ4101-7HG40	5SJ4101-8HG40	5SJ4101-7HG41	5SJ4101-7HG42	5SJ4101-8HG41	5SJ4101-8HG42
1,6 A	–	5SJ4115-7HG40	5SJ4115-8HG40	5SJ4115-7HG41	5SJ4115-7HG42	5SJ4115-8HG41	5SJ4115-8HG42
2 A	–	5SJ4102-7HG40	5SJ4102-8HG40	5SJ4102-7HG41	5SJ4102-7HG42	5SJ4102-8HG41	5SJ4102-8HG42
3 A	–	5SJ4103-7HG40	5SJ4103-8HG40	5SJ4103-7HG41	5SJ4103-7HG42	5SJ4103-8HG41	5SJ4103-8HG42
4 A	–	5SJ4104-7HG40	5SJ4104-8HG40	5SJ4104-7HG41	5SJ4104-7HG42	5SJ4104-8HG41	5SJ4104-8HG42
5 A	–	5SJ4111-7HG40	5SJ4111-8HG40	5SJ4111-7HG41	5SJ4111-7HG42	5SJ4111-8HG41	5SJ4111-8HG42
6 A	5SJ4106-6HG40	5SJ4106-7HG40	5SJ4106-8HG40	5SJ4106-7HG41	5SJ4106-7HG42	5SJ4106-8HG41	5SJ4106-8HG42
8 A	–	5SJ4108-7HG40	5SJ4108-8HG40	5SJ4108-7HG41	5SJ4108-7HG42	5SJ4108-8HG41	5SJ4108-8HG42
10 A	5SJ4110-6HG40	5SJ4110-7HG40	5SJ4110-8HG40	5SJ4110-7HG41	5SJ4110-7HG42	5SJ4110-8HG41	5SJ4110-8HG42
13 A	5SJ4113-6HG40	5SJ4113-7HG40	5SJ4113-8HG40	5SJ4113-7HG41	5SJ4113-7HG42	5SJ4113-8HG41	5SJ4113-8HG42
15 A	5SJ4118-6HG40	5SJ4118-7HG40	5SJ4118-8HG40	5SJ4118-7HG41	5SJ4118-7HG42	5SJ4118-8HG41	5SJ4118-8HG42
16 A	5SJ4116-6HG40	5SJ4116-7HG40	5SJ4116-8HG40	5SJ4116-7HG41	5SJ4116-7HG42	5SJ4116-8HG41	5SJ4116-8HG42
20 A	5SJ4120-6HG40	5SJ4120-7HG40	5SJ4120-8HG40	5SJ4120-7HG41	5SJ4120-7HG42	5SJ4120-8HG41	5SJ4120-8HG42
25 A	5SJ4125-6HG40	5SJ4125-7HG40	5SJ4125-8HG40	5SJ4125-7HG41	5SJ4125-7HG42	5SJ4125-8HG41	5SJ4125-8HG42
30 A	5SJ4130-6HG40	5SJ4130-7HG40	5SJ4130-8HG40	5SJ4130-7HG41	5SJ4130-7HG42	5SJ4130-8HG41	5SJ4130-8HG42
32 A	5SJ4132-6HG40	5SJ4132-7HG40	5SJ4132-8HG40	5SJ4132-7HG41	5SJ4132-7HG42	5SJ4132-8HG41	5SJ4132-8HG42
35 A	5SJ4135-6HG40	5SJ4135-7HG40	5SJ4135-8HG40	5SJ4135-7HG41	5SJ4135-7HG42	5SJ4135-8HG41	–
40 A	5SJ4140-6HG40	5SJ4140-7HG40	5SJ4140-8HG40	5SJ4140-7HG41	5SJ4140-7HG42	5SJ4140-8HG41	–
45 A	5SJ4145-6HG40	5SJ4145-7HG40	5SJ4145-8HG40	5SJ4145-7HG41	–	5SJ4145-8HG41	–
50 A	5SJ4150-6HG40	5SJ4150-7HG40	5SJ4150-8HG40	5SJ4150-7HG41	–	5SJ4150-8HG41	–
60 A	5SJ4160-6HG40	5SJ4160-7HG40	5SJ4160-8HG40	5SJ4160-7HG41	–	5SJ4160-8HG41	–
63 A	5SJ4163-6HG40	5SJ4163-7HG40	5SJ4163-8HG40	5SJ4163-7HG41	–	5SJ4163-8HG41	–

Anbaukonzept

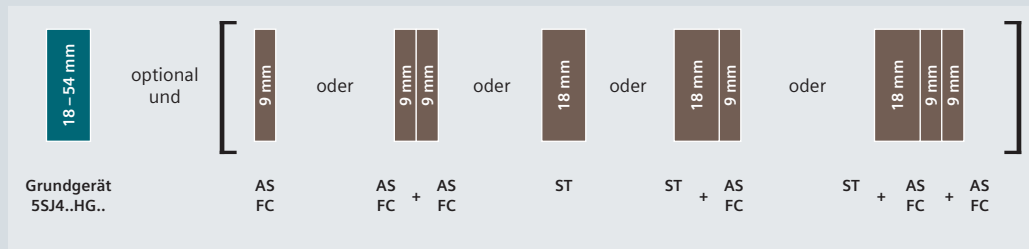

- AS Hilfsstromschalter [siehe Seite 3/40](#)
- FC Fehlersignalschalter [siehe Seite 3/41](#)
- ST Arbeitsstromauslöser [siehe Seite 3/41](#)



2P				3P			
AC 240 V		AC 480Y/277 V		AC 240 V		AC 480Y/277 V	
2 TE				3 TE			
Charakteristik				Charakteristik			
C	C	D	D	C	C	D	D
5SJ4214-7HG41	5SJ4214-7HG42	5SJ4214-8HG41	5SJ4214-8HG42	5SJ4314-7HG41	5SJ4314-7HG42	5SJ4314-8HG41	5SJ4314-8HG42
5SJ4205-7HG41	5SJ4205-7HG42	5SJ4205-8HG41	5SJ4205-8HG42	5SJ4305-7HG41	5SJ4305-7HG42	5SJ4305-8HG41	5SJ4305-8HG42
5SJ4201-7HG41	5SJ4201-7HG42	5SJ4201-8HG41	5SJ4201-8HG42	5SJ4301-7HG41	5SJ4301-7HG42	5SJ4301-8HG41	5SJ4301-8HG42
5SJ4215-7HG41	5SJ4215-7HG42	5SJ4215-8HG41	5SJ4215-8HG42	5SJ4315-7HG41	5SJ4315-7HG42	5SJ4315-8HG41	5SJ4315-8HG42
5SJ4202-7HG41	5SJ4202-7HG42	5SJ4202-8HG41	5SJ4202-8HG42	5SJ4302-7HG41	5SJ4302-7HG42	5SJ4302-8HG41	5SJ4302-8HG42
5SJ4203-7HG41	5SJ4203-7HG42	5SJ4203-8HG41	5SJ4203-8HG42	5SJ4303-7HG41	5SJ4303-7HG42	5SJ4303-8HG41	5SJ4303-8HG42
5SJ4204-7HG41	5SJ4204-7HG42	5SJ4204-8HG41	5SJ4204-8HG42	5SJ4304-7HG41	5SJ4304-7HG42	5SJ4304-8HG41	5SJ4304-8HG42
5SJ4211-7HG41	5SJ4211-7HG42	5SJ4211-8HG41	5SJ4211-8HG42	5SJ4311-7HG41	5SJ4311-7HG42	5SJ4311-8HG41	5SJ4311-8HG42
5SJ4206-7HG41	5SJ4206-7HG42	5SJ4206-8HG41	5SJ4206-8HG42	5SJ4306-7HG41	5SJ4306-7HG42	5SJ4306-8HG41	5SJ4306-8HG42
5SJ4208-7HG41	5SJ4208-7HG42	5SJ4208-8HG41	5SJ4208-8HG42	5SJ4308-7HG41	5SJ4308-7HG42	5SJ4308-8HG41	5SJ4308-8HG42
5SJ4210-7HG41	5SJ4210-7HG42	5SJ4210-8HG41	5SJ4210-8HG42	5SJ4310-7HG41	5SJ4310-7HG42	5SJ4310-8HG41	5SJ4310-8HG42
5SJ4213-7HG41	5SJ4213-7HG42	5SJ4213-8HG41	5SJ4213-8HG42	5SJ4313-7HG41	5SJ4313-7HG42	5SJ4313-8HG41	5SJ4313-8HG42
5SJ4218-7HG41	5SJ4218-7HG42	5SJ4218-8HG41	5SJ4218-8HG42	5SJ4318-7HG41	5SJ4318-7HG42	5SJ4318-8HG41	5SJ4318-8HG42
5SJ4216-7HG41	5SJ4216-7HG42	5SJ4216-8HG41	5SJ4216-8HG42	5SJ4316-7HG41	5SJ4316-7HG42	5SJ4316-8HG41	5SJ4316-8HG42
5SJ4220-7HG41	5SJ4220-7HG42	5SJ4220-8HG41	5SJ4220-8HG42	5SJ4320-7HG41	5SJ4320-7HG42	5SJ4320-8HG41	5SJ4320-8HG42
5SJ4225-7HG41	5SJ4225-7HG42	5SJ4225-8HG41	5SJ4225-8HG42	5SJ4325-7HG41	5SJ4325-7HG42	5SJ4325-8HG41	5SJ4325-8HG42
5SJ4230-7HG41	5SJ4230-7HG42	5SJ4230-8HG41	5SJ4230-8HG42	5SJ4330-7HG41	5SJ4330-7HG42	5SJ4330-8HG41	5SJ4330-8HG42
5SJ4232-7HG41	5SJ4232-7HG42	5SJ4232-8HG41	5SJ4232-8HG42	5SJ4332-7HG41	5SJ4332-7HG42	5SJ4332-8HG41	5SJ4332-8HG42
5SJ4235-7HG41	5SJ4235-7HG42	5SJ4235-8HG41	–	5SJ4335-7HG41	5SJ4335-7HG42	5SJ4335-8HG41	–
5SJ4240-7HG41	5SJ4240-7HG42	5SJ4240-8HG41	–	5SJ4340-7HG41	5SJ4340-7HG42	5SJ4340-8HG41	–
5SJ4245-7HG41	–	5SJ4245-8HG41	–	5SJ4345-7HG41	–	5SJ4345-8HG41	–
5SJ4250-7HG41	–	5SJ4250-8HG41	–	5SJ4350-7HG41	–	5SJ4350-8HG41	–
5SJ4260-7HG41	–	5SJ4260-8HG41	–	5SJ4360-7HG41	–	5SJ4360-8HG41	–
5SJ4263-7HG41	–	5SJ4263-8HG41	–	5SJ4363-7HG41	–	5SJ4363-8HG41	–

Zubehör

Hilfsstromschalter (AS) nach UL 489	Artikel-Nr.
1 Schließer + 1 Öffner	5ST3010-OHG
2 Schließer	5ST3011-OHG
2 Öffner	5ST3012-OHG
Fehlersignalschalter (FC) nach UL 489	Artikel-Nr.
1 Schließer + 1 Öffner	5ST3020-OHG
2 Schließer	5ST3021-OHG
2 Öffner	5ST3022-OHG
Arbeitsstromauslöser (ST) nach UL 489	Artikel-Nr.
AC 110 ... 415 V	5ST3030-OHG
AC/DC 24 ... 48 V	5ST3031-OHG

Geräteschutzschalter 5SY17

Elektromechanisch



1P+AS	
AC 230 V/DC 60 V	AC 230 V/DC 60 V
Baubreite	1 TE (18 mm)
Nennstrom I _n	Charakteristik
	F1 (flink) F2 (träge)
0,5 A	5SY1705-2 5SY1705-4
1 A	5SY1701-2 5SY1701-4
2 A	5SY1702-2 5SY1702-4
4 A	5SY1704-2 5SY1704-4
6 A	5SY1706-2 5SY1706-4
8 A	5SY1708-2 5SY1708-4
10 A	5SY1710-2 5SY1710-4
16 A	5SY1716-2 5SY1716-4

Anbaukonzept

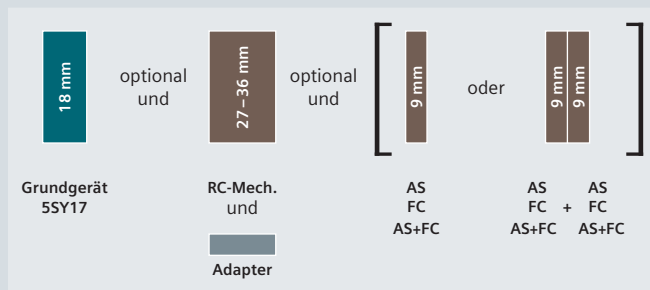

AS	Hilfsstromschalter	siehe Seite 3/41
FC	Fehlersignalschalter	siehe Seite 3/41
AS+FC	Hilfsstrom- und Fehlersignalschalter	siehe Seite 3/42
RC-Mech.	Fernantrieb	siehe Seite 3/45

Zubehör

Hilfsstromschalter (AS)		Artikel-Nr.
1 Schließer + 1 Öffner	Standard	5ST3010
	für kleine Leistung	5ST3013
	für kleine Leistung (mit Diode)	5ST3013-0XX01
2 Schließer	Standard	5ST3011
	für kleine Leistung	5ST3014
2 Öffner	Standard	5ST3012
	für kleine Leistung	5ST3015
1 Wechsler	Standard	5ST3016
Fehlersignalschalter (FC)		Artikel-Nr.
1 Schließer + 1 Öffner		5ST3020
2 Schließer		5ST3021
2 Öffner		5ST3022

Hilfsstrom- und Fehlersignalschalter (AS+FC)		Artikel-Nr.
1 Wechsler (AS) + 1 Wechsler (FC)		5ST3062
Fernantrieb (RC-Mech.)		
Basic	AC 12 ... 30 V, DC 12 ... 48 V	5ST3053
	AC 177 ... 270 V	5ST3054
Power	AC 12 ... 30 V, DC 12 ... 48 V	5ST3055
	AC 177 ... 270 V	5ST3056
Power mit ARD	AC 12 ... 30 V, DC 12 ... 48 V	5ST3057
	AC 177 ... 270 V	5ST3058
Power mit erweiterter Funktion	AC 12 ... 30 V, DC 12 ... 48 V	5ST3070
Adapter für Fernantrieb (RC-Mech.)		Artikel-Nr.
1 TE		5ST3820-6

Geräteschutzschalter 5SK9

Elektronisch



	1P+AS
	DC 24 V
Baubreite	6,2 mm

Nennstrom I_n	
1 A	5SK9101-1
2 A	5SK9102-1
3 A	5SK9103-1
4 A	5SK9104-1
6 A	5SK9106-1
8 A	5SK9108-1

3

Spezifisches Zubehör

Steckbrücke				
	Variante	Polzahl	Max. Belastungsstrom I_{max}	Artikel-Nr.
	für parallele Einspeisung	2-polig	24 A	8WH9020-6BC10
			32 A	8WH9020-6CC10
		5-polig	24 A	8WH9020-6BF10
			32 A	8WH9020-6CF10
	für Fernmeldung-Sammelmeldung	2-polig	32 A	8WH9020-6CC10
			32 A	8WH9020-6CC10
Reduzierbrücke auf Reihenklemme 10 mm ²				
	Variante	Polzahl	Max. Belastungsstrom I_{max}	Artikel-Nr.
	für Überbrückung der Versorgung	2-polig	40 A	8WH9020-0AC10

Allgemeines Zubehör ab Seite 14/57

Übersicht Systembaukasten









Leitungsschutzschalter



5SL6

5SL4

3

Hilfsstromschalter (AS)			Artikel-Nr.	5SL6	5SL4
	1 Schließer + 1 Öffner	Standard	5ST3010	■	■
		für kleine Leistung	5ST3013	■	■
		für kleine Leistung (mit Diode)	5ST3013-0XX01	■	■
	2 Schließer	Standard	5ST3011	■	■
		für kleine Leistung	5ST3014	■	■
	2 Öffner	Standard	5ST3012	■	■
1 Wechsler	für kleine Leistung	5ST3015	■	■	
	Standard	5ST3016	■	■	
Fehlersignalschalter (FC)			Artikel-Nr.	5SL6	5SL4
	1 Schließer + 1 Öffner		5ST3020	■	■
	2 Schließer		5ST3021	■	■
	2 Öffner		5ST3022	■	■
Hilfsstrom- und Fehlersignalschalter (AS+FC)			Artikel-Nr.	5SL6	5SL4
	1 Wechsler (AS) + 1 Wechsler (FC)	Standard	5ST3062	■	■
Arbeitsstromauslöser (ST)			Artikel-Nr.	5SL6	5SL4
	AC 110 ... 415 V		5ST3030	–	■
	AC/DC 24 ... 48 V		5ST3031	–	■
	DC 12 V new		5ST3031-0XX01	–	■
Unterspannungsauslöser (UR)			Artikel-Nr.	5SL6	5SL4
	mit integriertem Hilfsschalter	AC 230 V	5ST3040	–	■
		DC 110 V	5ST3041	–	■
		DC 24 V	5ST3042	–	■
	ohne integrierten Hilfsschalter	AC 230 V	5ST3043	–	■
		DC 110 V	5ST3044	–	■
		DC 24 V	5ST3045	–	■
Fernantrieb (RC-Mech.)			Artikel-Nr.	5SL6	5SL4
	Basic	AC 12 ... 30 V, DC 12 ... 48 V	5ST3053	■	□
		AC 177 ... 270 V	5ST3054	■	□
	Power	AC 12 ... 30 V, DC 12 ... 48 V	5ST3055	■	□
		AC 177 ... 270 V	5ST3056	■	□
	Power mit ARD	AC 12 ... 30 V, DC 12 ... 48 V	5ST3057	■	□
		AC 177 ... 270 V	5ST3058	■	□
	Power mit erweiterter Funktion	AC 12 ... 30 V, DC 12 ... 48 V	5ST3070	■	□
Brandschutzschalter 5SM6			Artikel-Nr.	5SL6	5SL4
	Bemessungsstrom bis 16 A	Standard	5SM6021-2	–	□
		für Kompaktgeräte 1P+N in 1 TE	5SM6011-2	–	–
	Bemessungsstrom bis 40 A	Standard	5SM6024-2	–	□
		für Kompaktgeräte 1P+N in 1 TE	5SM6014-2	–	–
Standardsammelschienen			Artikel-Nr.	5SL6	5SL4
	nicht schneidbar		5ST36..	■	■
	schneidbar		5ST37..	■	■
Kompaktsammelschienen			Artikel-Nr.	5SL6	5SL4
	nicht schneidbar		5ST36..	□	□
	schneidbar		5ST37..	□	□

ab Seite 3/16

■ geeignet für alle Ausführungen

□ geeignet für einige Ausführungen

Leitungsschutzschalter

Geräteschutzschalter

Fehlerstrom-Schutzeinrichtungen

Brandschutzschalter

Schaltgeräte



5SJ6...-KS	5SL60	5SY	5SP4	5SJ4..HG..	5SY17	5SV	5SM3	5SM2	5SM2 (100 A)	5SU1	5SU1 (125 A)	5SV1	5SM6	5SV6	5TE8	5TL
-	■	■	■	...-OHG	■	■	-	■	■	■	■	■	□	■	■	■
-	■	■	■	-	■	■	-	■	■	■	■	■	□	■	■	■
-	■	■	■	...-OHG	■	■	-	■	■	■	■	■	□	■	■	■
-	■	■	■	-	■	■	-	■	■	■	■	■	□	■	■	■
-	■	■	■	...-OHG	■	■	-	■	■	■	■	■	□	■	■	■
-	■	■	■	-	■	■	-	■	■	■	■	■	□	■	■	■
-	■	■	■	...-OHG	■	■	-	■	■	■	■	■	□	■	-	-
-	■	■	■	...-OHG	■	■	-	■	■	■	■	■	□	■	-	-
-	■	■	■	...-OHG	■	■	-	■	■	■	■	■	□	■	-	-
-	■	■	■	-	■	■	-	■	■	■	■	■	□	■	-	-
-	-	■	■	...-OHG	-	■	-	■	■	■	■	-	□	-	-	-
-	-	■	■	...-OHG	-	■	-	■	■	■	■	-	□	-	-	-
-	-	■	■	-	-	■	-	■	■	■	■	-	□	-	-	-
-	-	■	■	-	-	■	-	■	■	■	■	-	□	-	-	-
-	-	■	■	-	-	■	-	■	■	■	■	-	□	-	-	-
-	-	■	■	-	-	■	-	■	■	■	■	-	□	-	-	-
-	□	□	■	-	■	-	-	-	-	■	-	■	-	-	-	■
-	□	□	■	-	■	-	-	-	-	■	-	■	-	-	-	■
-	□	□	■	-	■	-	-	-	-	■	-	■	-	-	-	■
-	□	□	■	-	■	-	-	-	-	■	-	■	-	-	-	■
-	□	□	■	-	■	-	-	-	-	■	-	■	-	-	-	■
-	□	□	■	-	■	-	-	-	-	■	-	■	-	-	-	■
-	□	□	■	-	■	-	-	-	-	■	-	■	-	-	-	■
-	-	□	-	-	-	-	-	-	-	■	-	■	-	-	-	-
-	□	-	-	-	-	-	-	-	-	-	-	■	-	-	-	-
-	-	□	-	-	-	-	-	-	-	-	-	■	-	-	-	-
-	□	-	-	-	-	-	-	-	-	-	-	■	-	-	-	-
■	■	■	■	■	■	■	-	■	■	■	■	■	□	■	□	■
■	■	■	■	■	■	■	-	■	■	■	■	■	□	■	□	■
-	■	-	-	-	-	■	-	-	-	-	-	■	■	■	-	-
-	■	-	-	-	-	■	-	-	-	-	-	■	■	■	-	-

ab Seite 3/16

ab Seite 3/36

ab Seite 4/14

ab Seite 4/48

ab Seite 5/6

Elektrisches Zubehör

Hilfsstromschalter (AS)

- meldet Kontaktstellung des angebauten Geräts
- Ausführung zum Schalten von kleinen Strömen und kleinen Spannungen nach EN 61131-2 zur Ansteuerung von speicherprogrammierbaren Steuerungen (SPS)
- Prüftaste ermöglicht das Testen des Steuerstromkreises, ohne dass das angebaute Gerät geschaltet werden muss



Zur Kombination mit Grundgeräten						Kontakte	Ausführung	Baubreite (1 TE = 18 mm)	Artikel-Nr.
Leitungsschutzschalter	Geräteschutzschalter	FI-Schutzschalter	FI/LS-Schalter	Brand-schutzschalter	EIN-AUS-Schalter				
Hilfsstromschalter (AS)									
5SL, 5SY, 5SP4	5SY17	5SV	5SU1 ¹⁾ , 5SV1	5SV6	5TL1, 5TE8	1 Schließer + 1 Öffner	Standard	0,5 TE	5ST3010
						für kleine Leistung	für kleine Leistung	0,5 TE	5ST3013
						für kleine Leistung (mit Diode)		0,5 TE	5ST3013-0XX01
						2 Schließer	Standard	0,5 TE	5ST3011
						für kleine Leistung	für kleine Leistung	0,5 TE	5ST3014
						2 Öffner	Standard	0,5 TE	5ST3012
						für kleine Leistung	für kleine Leistung	0,5 TE	5ST3015
						1 Wechsler	Standard	0,5 TE	5ST3016
Hilfsstromschalter (AS) mit Prüftaste									
5SL, 5SY, 5SP4	5SY17	5SV	5SU1 ¹⁾ , 5SV1	5SV6	5TL1, 5TE8	1 Schließer + 1 Öffner	Standard	0,5 TE	5ST3010-2
						für kleine Leistung	für kleine Leistung	0,5 TE	5ST3013-2
						2 Schließer	Standard	0,5 TE	5ST3011-2
						für kleine Leistung	für kleine Leistung	0,5 TE	5ST3014-2
						2 Öffner	Standard	0,5 TE	5ST3012-2
						für kleine Leistung	für kleine Leistung	0,5 TE	5ST3015-2
Hilfsstromschalter (AS) nach UL 489									
5SJ4...-HG	-	-	-	-	-	1 Schließer + 1 Öffner	Standard	0,5 TE	5ST3010-OHG
						2 Schließer	Standard	0,5 TE	5ST3011-OHG
						2 Öffner	Standard	0,5 TE	5ST3012-OHG

¹⁾ Griffverbinder 5ST3805-1 erforderlich

Weitere Technische Daten

	5ST3010, 5ST3010-2 5ST3011, 5ST3011-2 5ST3012, 5ST3012-2	5ST3013, 5ST3014 5ST3015, 5ST3016 5ST3013-0XX01	5ST3013-2 5ST3014-2 5ST3015-2	5ST3010-OHG 5ST3011-OHG 5ST3012-OHG
Standards				
Standards	IEC/EN UL, CSA	IEC/EN 62019, IEC/EN 60947-5-1 UL 1077, CSA C22.2 No. 235	-	UL 489, UL-File E321559, CSA 22.2 No. 5-02
Kontakte				
Minimale Kontaktbelastung	50 mA, 24 V	1 mA, DC 5 V	5 mA, DC 5 V	50 mA, 24 V
Maximale Kontaktbelastung	-	100 mA, DC 30 V	30 mA, DC 30 V	-
Kontaktbelastung nach IEC/EN 62019 und IEC/EN 60947-5-1	AC 230 V, AC-13 AC 400 V, AC-14 DC 24 V, DC-13 DC 60 V, DC-13 DC 110 V, DC-13 DC 220 V, DC-13	6 A 2 A 6 A 3 A 1 A 1 A	- - - - -	6 A 2 A 6 A (3 A) 3 A (1,5 A) 1 A (0,75 A) 1 A (0,5 A)
Kontaktbelastung nach UL	AC 120 V AC 240 V AC 277 V AC 480 V DC 60 V DC 125 V	- - - - - -	- - - - - -	6 A 4 A 3 A 1,5 A 3 A 1 A
Lebensdauer im Mittel bei Bemessungslast	Betätigungen	20000	20000	20000
Sicherheit				
Kurzschlusschutz	Leitungsschutzschalter oder Sicherung gG 6 A			
Anschlüsse				
Anschlussquerschnitte	0,5 ... 2,5 mm ² (AWG 22 ... 14)			
Anschlussklemmen	max. Drehmoment	0,5 Nm (4,5 lb-in)		
Umweltbedingungen				
Zulässige Umgebungstemperatur	-25 ... +55 °C			
Zulässige Lagertemperatur	-40 ... +75 °C			
Klimabeständigkeit	nach IEC 60068-2-30	28 Zyklen		
Gebrauchslage	beliebig			
Schock bei 11 ms Halbsinus	nach IEC 60068-2-27	50 m/s ²		
Rüttelfestigkeit bei 10 ... 150 Hz	nach IEC 60068-2-6	50 m/s ²		

Elektrisches Zubehör



Fehlersignalschalter (FC)

- meldet die automatische Abschaltung des Schutzschaltgeräts im Fehlerfall, z. B. durch Überlast oder Kurzschluss
- bei eingeschaltetem Fehlersignalschalter ändert sich die Kontaktstellung nicht, wenn das angebaute Schutzschaltgerät von Hand betätigt wird
- Ausführung mit Prüf- und Reset-Taste ermöglicht das Testen des Steuerstromkreises, ohne Betätigen des Schutzschaltgeräts
- Rote Reset-Taste im Betätigungsgriff zeigt automatische Abschaltung des angebauten Schutzschaltgeräts an

Zur Kombination mit Grundgeräten					Kontakte	Baubreite (1 TE = 18 mm)	Artikel-Nr.
Leitungsschutzschalter	Geräteschutzschalter	FI-Schutzschalter	FI/LS-Schalter	Brandschutzschalter			
Fehlersignalschalter (FC)							
5SL, 5SY, 5SP4	5SY17	5SV	5SU1 ¹⁾ , 5SV1	5SV6	1 Schließer + 1 Öffner	0,5 TE	5ST3020
					2 Schließer	0,5 TE	5ST3021
					2 Öffner	0,5 TE	5ST3022
Fehlersignalschalter (FC) mit Prüf- und Reset-Taste							
5SL, 5SY, 5SP4	5SY17	5SV	5SU1 ¹⁾ , 5SV1	5SV6	1 Schließer + 1 Öffner	0,5 TE	5ST3020-2
					2 Schließer	0,5 TE	5ST3021-2
					2 Öffner	0,5 TE	5ST3022-2
Fehlersignalschalter (FC) nach UL 489							
5SJ4...-HG	–	–	–	–	1 Schließer + 1 Öffner	0,5 TE	5ST3020-OHG
					2 Schließer	0,5 TE	5ST3021-OHG
					2 Öffner	0,5 TE	5ST3022-OHG

¹⁾ Griffverbinder 5ST3805-1 erforderlich

Weitere Technische Daten

Standards	IEC/EN	IEC/EN 62019, IEC/EN 60947-5-1	IEC/EN 62019, IEC/EN 60947-5-1
Standards	UL, CSA	UL 1077, CSA C22.2 No. 235	UL 489, UL-File E321559, CSA 22.2 No. 5-02
Kontakte			
Minimale Kontaktbelastung		50 mA, 24 V	
Kontaktbelastung nach IEC/EN 62019 und IEC/EN 60947-5-1	AC 230 V, AC-13	6 A	6 A
	AC 400 V, AC-14	2 A	2 A
	DC 24 V, DC-13	6 A	6 A (3 A)
	DC 60 V, DC-13	3 A	3 A (1,5 A)
	DC 110 V, DC-13	1 A	1 A (0,75 A)
	DC 220 V, DC-13	1 A	1 A (0,5 A)
Kontaktbelastung nach UL	AC 120 V	–	6 A
	AC 240 V	–	4 A
	AC 277 V	–	3 A
	AC 480 V	–	1,5 A
	DC 60 V	–	3 A
	DC 125 V	–	1 A
Lebensdauer im Mittel bei Bemessungslast	Betätigungen	20000	12000
Sicherheit			
Kurzschlusschutz		Leitungsschutzschalter oder Sicherung gG 6 A	
Anschlüsse			
Anschlussquerschnitte		0,5 ... 2,5 mm ² (AWG 22 ... 14)	
Anschlussklemmen	max. Drehmoment	0,5 Nm (4,5 lb-in)	
Umweltbedingungen			
Zulässige Umgebungstemperatur		–25 ... +55 °C	
Zulässige Lagertemperatur		–40 ... +75 °C	
Klimabeständigkeit	nach IEC 60068-2-30	28 Zyklen	
Gebrauchslage		beliebig	
Schock bei 11 ms Halbsinus	nach IEC 60068-2-27	50 m/s ²	
Rüttelfestigkeit bei 10 ... 150 Hz	nach IEC 60068-2-6	50 m/s ²	

Elektrisches Zubehör



Hilfsstromschalter und Fehlersignalschalter (AS+FC)

- kombiniert die Funktion beider Schalter in einer Breite von nur 0,5 TE (9 mm)
- meldet Kontaktstellung des angebauten Schutzschaltgeräts
- meldet die automatische Abschaltung des Schutzschaltgeräts im Fehlerfall, z. B. durch Überlast, Kurzschluss oder Fehlerstrom
- bei eigenschaltetem Fehlersignalschalter ändert sich die Kontaktstellung nicht, wenn das angebaute Schutzschaltgerät von Hand betätigt wird

Zur Kombination mit Grundgeräten					Kontakte	Baubreite (1 TE = 18 mm)	Artikel-Nr.
Leitungsschutzschalter	Geräteschutzschalter	FI-Schutzschalter	FI/LS-Schalter	Brandschutzschalter			
Hilfsstromschalter und Fehlersignalschalter (AS+FC)							
5SL, 5SY, 5SP4	5SY17	5SV	5SU1 ¹⁾ , 5SV1	5SV6	1 Wechsler (AS) + 1 Wechsler (FC)	0,5 TE	5ST3062

¹⁾ Griffverbinder 5ST3805-1 erforderlich

Weitere Technische Daten

5ST3062

Standards		
Standards	IEC/EN UL, CSA	IEC/EN 62019, IEC/EN 60947-5-1 UL 1077, CSA C22.2 No. 235
Kontakte		
Minimale Kontaktbelastung		50 mA, 24 V
Maximale Kontaktbelastung		–
Kontaktbelastung nach IEC/EN 62019 und IEC/EN 60947-5-1	AC 230 V, AC-13	6 A
	AC 400 V, AC-14	2 A
Kontaktbelastung nach IEC/EN 62019 (nach IEC/EN 60947-5-1)	DC 24 V, DC-13	3 A (3 A)
	DC 60 V, DC-13	3 A (1 A)
	DC 110 V, DC-13	0,5 A (0,5 A)
	DC 220 V, DC-13	0,5 A (0,3 A)
Lebensdauer im Mittel bei Bemessungslast	Betätigungen	20000
Sicherheit		
Kurzschlusschutz		Leitungsschutzschalter oder Sicherung gG 6 A
Anschlüsse		
Anschlussquerschnitte		0,5 ... 2,5 mm ² (AWG 22 ... 14)
Anschlussklemmen	max. Drehmoment	0,5 Nm (4,5 lb-in)
Umweltbedingungen		
Zulässige Umgebungstemperatur		–25 ... +55 °C
Zulässige Lagertemperatur		–40 ... +75 °C
Klimabeständigkeit	nach IEC 60068-2-30	28 Zyklen
Gebrauchslage		beliebig
Schock bei 11 ms Halbsinus	nach IEC 60068-2-27	50 m/s ²
Rüttelfestigkeit bei 10 ... 150 Hz	nach IEC 60068-2-6	50 m/s ²



Arbeitsstromauslöser (ST)

- zum Fernauslösen des angebauten Geräts

Zur Kombination mit Grundgeräten			Bemessungsspannung U_n	Baubreite (1 TE = 18 mm)	Artikel-Nr.
Leitungsschutzschalter	FI-Schutzschalter	FI/LS-Schalter			
Arbeitsstromauslöser (ST)					
5SL4, 5SY, 5SP	5SV	5SU1 ¹⁾	AC 110 ... 415 V	1 TE	5ST3030
			AC/DC 24 ... 48 V	1 TE	5ST3031
			DC 12 V new	1 TE	5ST3031-0XX01
Arbeitsstromauslöser (ST) nach UL 489					
5SJ4...-HG	–	–	AC 110 ... 480 V	1 TE	5ST3030-0HG
			AC/DC 24 ... 60 V	1 TE	5ST3031-0HG

¹⁾ Griffverbinder 5ST3805-1 erforderlich

Weitere Technische Daten

	5ST3030	5ST3031	5ST3031-0XX01	5ST3030-0HG	5ST3031-0HG
Standards					
Standards	IEC/EN UL, CSA	EN 60947-1 –	EN 60947-1 –	EN 60947-1 –	IEC/EN 60947-1 UL 489, UL-File E321559, CSA 22.2 No. 5-02
Versorgung					
Arbeitsbereich	0,7 ... 1,1 × U_n	0,7 ... 1,1 × U_n	0,7 ... 1,1 × U_n	0,7 ... 1,1 × U_n	0,7 ... 1,1 × U_n
Bemessungsfrequenz f_n	50 ... 60 Hz	50 ... 60 Hz	–	50 ... 60 Hz	50 ... 60 Hz
Kontakte					
Minimale Kontaktbelastung	50 mA, 24 V	50 mA, 24 V	1 mA, 5 V	50 mA, 24 V	50 mA, 24 V
Auslösungen	max. 2000	max. 2000	max. 2000	max. 2000	max. 2000
Lebensdauer im Mittel bei Bemessungslast	Betätigungen 20000	20000	20000	12000	12000
Sicherheit					
Kurzschlusschutz	Leitungsschutzschalter B/C 6 A oder Sicherung gG 6 A				
Anschlüsse					
Anschlussquerschnitte	0,5 ... 2,5 mm ² (AWG 22 ... 14)				
Anschlussklemmen	max. Drehmoment	0,8 Nm (6,8 lb-in)			
Umweltbedingungen					
Zulässige Umgebungstemperatur	–25 ... +55 °C	–25 ... +55 °C	–40 ... +70 °C	–25 ... +55 °C	–25 ... +55 °C
Zulässige Lagertemperatur	–40 ... +75 °C	–40 ... +75 °C	–40 ... +75 °C	–40 ... +75 °C	–40 ... +75 °C
Klimabeständigkeit	nach IEC 60068-2-30	28 Zyklen	28 Zyklen	28 Zyklen	28 Zyklen
Gebrauchslage	beliebig				
Schock bei 11 ms Halbsinus	nach IEC 60068-2-27	50 m/s ²	50 m/s ²	50 m/s ²	50 m/s ²
Rüttelfestigkeit bei 10 ... 150 Hz	nach IEC 60068-2-6	50 m/s ²	50 m/s ²	50 m/s ²	50 m/s ²

Elektrisches Zubehör



Unterspannungsauslöser (UR)

- werden z. B. in NOT-AUS-Schleifen eingebunden
- sichern die Auslösung des angebauten Geräts in Notfällen und gewährleisten die Abtrennung des Steuerstromkreises nach EN 60204
- lösen bei unterbrochener oder zu geringer Spannung das angebaute Gerät aus bzw. verhindern das Einschalten des angebauten Geräts

Zur Kombination mit Grundgeräten			Bemessungsspannung U_n	Baubreite (1 TE = 18 mm)	Artikel-Nr.
Leitungsschutzschalter	FI-Schutzschalter	FI/LS-Schalter			
mit integriertem Hilfsschalter					
5SL4, 5SY, 5SP4	5SV	5SU1 ¹⁾	AC 230 V	1 TE	5ST3040
			DC 110 V	1 TE	5ST3041
			DC 24 V	1 TE	5ST3042
ohne integrierten Hilfsschalter					
5SL4, 5SY, 5SP4	5SV	5SU1 ¹⁾	AC 230 V	1 TE	5ST3043
			DC 110 V	1 TE	5ST3044
			DC 24 V	1 TE	5ST3045

¹⁾ Griffverbinder 5ST3805-1 erforderlich

Weitere Technische Daten

5ST304.

Standards		
Standards	IEC/EN	EN 60947-1
Versorgung		
Arbeitsbereich		0,85 ... 1,1 × U_n
Bemessungsfrequenz f_n		50/60 Hz
Kontakte		
Minimale Kontaktbelastung		50 mA, 24 V
Auslösungen		max. 2000
Lebensdauer im Mittel bei Bemessungslast		20000 Betätigungen
Sicherheit		
Kurzschlusschutz		Leitungsschutzschalter B/C 6 A oder Sicherung gG 6 A
Anschlüsse		
Anschlussquerschnitte		0,5 ... 2,5 mm ² (AWG 22 ... 14)
Anschlussklemmen	max. Drehmoment	0,8 Nm (6,8 lb-in)
Umweltbedingungen		
Zulässige Umgebungstemperatur		-25 ... +55 °C
Zulässige Lagertemperatur		-40 ... +75 °C
Klimabeständigkeit	nach IEC 60068-2-30	28 Zyklen
Gebrauchslage		beliebig
Schock bei 11 ms Halbsinus	nach IEC 60068-2-27	50 m/s ²
Rüttelfestigkeit bei 10 ... 150 Hz	nach IEC 60068-2-6	50 m/s ²



Fernantrieb 5ST3 (RC-Mech.)

- für räumlich ausgedehnte oder nicht ständig besetzte Betriebsstätten
- erlaubt direkten und unmittelbaren Zugriff auf die Anlage auch an entlegenen oder schwer zugänglichen Orten
- ermöglicht schnelle Wiedereinschaltung nach einem Fehlerfall
- Ausführung mit ARD mit automatischer Wiedereinschaltung
- Ausführungen mit ARD und Power mit integriertem Hilfsschalter und Fehlersignalschalter

Typ Fernantrieb	Display	Umgebungs-temperatur	Schwing- und Schock-anforderungen	Bemessungsspannung U_n	Baubreite (1 TE = 18 mm)	Artikel-Nr.
Basic	–	–25 °C ... +45 °C	–	AC 12 ... 30 V, DC 12 ... 48 V	1,5 TE	5ST3053
				AC 177 ... 270 V	2 TE	5ST3054
Power	LED	–25 °C ... +45 °C	–	AC 12 ... 30 V, DC 12 ... 48 V	2 TE	5ST3055
				AC 177 ... 270 V	2 TE	5ST3056
Power mit ARD	LED	–25 °C ... +45 °C	–	AC 12 ... 30 V, DC 12 ... 48 V	2 TE	5ST3057
				AC 177 ... 270 V	2 TE	5ST3058
Power mit erweiterter Funktion	LED	–40 °C ... +70 °C	nach DIN EN 61373 / DIN EN 50155 „1B“	AC 12 ... 30 V, DC 12 ... 48 V	2 TE	5ST3070

Weitere Technische Daten

	5ST3053	5ST3054	5ST3055	5ST3056	5ST3057	5ST3058	5ST3070
Standards							
Standards	DIN EN 50557 (VDE 0640-20)						
Versorgung							
Bemessungsfrequenz f_n	50 ... 60 Hz						
Bemessungsverlustleistung in Standby	≤1 VA						
Kontakte							
Lebensdauer im Mittel bei Bemessungslast	Betätigungen	10000	10000	10000	10000	10000	10000
Anzahl Fernschaltungen pro Minute	2	2	2	2	2	2	2
Anzahl automatischer Wiedereinschaltversuche	–	–	–	–	3	3	–
Kabellänge im Steuerkreis	≤1500 m	≤1500 m	≤1500 m	≤1500 m	≤1500 m	≤1500 m	≤1500 m
Wahlschieber mit Absperrvorrichtung	–	■	■	■	■	■	■
Integrierte Hilfsschalter	–	–	1W (1CO); 2 A; 250 V	1W (1CO); 2 A; 250 V	1W (1CO); 2 A; 250 V	1W (1CO); 2 A; 250 V	1W (1CO); 2 A; 250 V
Integrierter Fehlersignalschalter	–	–	1W (1CO); 2 A; 250 V	1W (1CO); 2 A; 250 V	1W (1CO); 2 A; 250 V	1W (1CO); 2 A; 250 V	1W (1CO); 2 A; 250 V
Anschlüsse							
Anschlussquerschnitte	0,5 ... 1,5 mm ² (AWG 14 ... 30)						
Klemmenanzugsdrehmoment	0,2 ... 0,25 Nm (2,0 lb-in)						
Umweltbedingungen							
Zulässige Lagertemperatur	–40 ... +55 °C	–40 ... +55 °C	–40 ... +55 °C	–40 ... +55 °C	–40 ... +55 °C	–40 ... +55 °C	–40 ... +70 °C
Schutzart	IP20	IP20	IP20	IP20	IP20	IP20	IP20
Verschmutzungsgrad bei Überspannungskategorie	3/II	3/III	3/II	3/III	3/II	3/III	3/II

Passende Adapter für Kombination mit Leitungsschutzschaltern



Grundgerät	Baubreite			Adapter
	1–2 TE	3–4 TE	3–6 TE	
5SY4/5/6/7/8	■	–	–	5ST3820-1
	–	■	–	5ST3820-2
5SL3/4/6	■	–	–	5ST3820-6
	–	■	–	5ST3820-7
5SL60 / 5SY17	■	–	–	5ST3820-1
5SP4	■	–	–	5ST3820-1
	–	–	■	5ST3820-2

Elektrisches Zubehör



Brandschutzschalter (AFDD) 5SM6

- erfasst Fehlerlichtbögen
- bietet sehr wirksamen Beitrag zur Vermeidung von elektrisch gezündeten Bränden
- sichert ausreichenden Brandschutz auch in Anwendungen ohne Fehlerstrom-Schutzeinrichtung

Zur Kombination mit Grundgeräten			Bemessungsstrom I_e	Baubreite (1 TE = 18 mm)	Artikel-Nr.
Breite Grundgerät	Leitungsschutzschalter	FI/LS-Schalter			
1 TE	5SL60 2-polig (keine KL-Typen)	5SV1	bis 16 A	1 TE	5SM6011-2
			bis 40 A	1 TE	5SM6014-2
2 TE	5SY ¹⁾ , 5SL4 (nur 1P+N-Geräte)	5SU1.5	bis 16 A	1 TE	5SM6021-2
			bis 40 A	1 TE	5SM6024-2

¹⁾ nicht für 5SY5, 5SY8, 5SL60 2-polig

Weitere Technische Daten

5SM6

Standards		
Standards		IEC/EN 62606
Versorgung		
Bemessungsspannung U_n		230 V
Bemessungsstrom I_n		bis 16/40 A
Bemessungsfrequenz		50 Hz
Verlustleistung		0,6 W
Kontakte		
Polzahl		2-polig
Gerätelebensdauer	mittlere Anzahl Schaltspiele	>10000
Sicherheit		
Berührungsschutz		nach DIN EN 50274 (VDE 0660-514) finger- und handrückensicher
Schutzart		nach DIN EN 60529 (VDE 0470-1) IP20, mit angeschlossenen Leitern
Überspannungskategorie		III
Abschaltung bei Überspannung		>275 V
Anschlüsse		
Klemmen-/Leiterquerschnitte	ein- und mehrdrähtig	0,75 ... 16 mm ²
	feindrähtig mit Aderendhülse	0,75 ... 10 mm ²
Klemmenanzugsdrehmoment		2,0 ... 2,5 Nm
Netzanschluss		unten
Umweltbedingungen		
Zulässige Umgebungstemperatur		-25 ... +40 °C
Zulässige Lagertemperatur		-40 ... +75 °C
Klimabeständigkeit bei 95 % rel. Luftfeuchte	nach IEC 60068-2-30	28 Zyklen, 55 °C
Verschmutzungsgrad		2
FCKW- und silikonfrei		ja
Gebrauchslage		beliebig

Passende Sammelschienen ab Seite 3/50

Passende Anschlussklemmen und Endkappen ab Seite 3/62

Mechanisches Zubehör

Drehantrieb mechanisch, komplett mit Griff



- für 5SY, jedoch nicht für 5SYx0 1P+N in 1 TE
- für 5SP4, 5SL, 5TL1, 5TE2, 5TE8, 5SU1

Varianten

Griff schwarz

Griff rot/gelb

Artikel-Nr.

5ST3060

5ST3061

Klemmenabdeckkappe



- für Leitungsschutzschalter, jedoch nicht für 5SL60..
- zum zusätzlichen Abdecken der Schraubenöffnungen pro Pol
- abschließbar
- verhindert bei 5SY auch das Abnehmen des Gerätes von der Hutschiene

Artikel-Nr.

5ST3800

Griffsperr

- gegen unerwünschtes mechanisches Ein- und Ausschalten
- plombierbar

für Leitungsschutzschalter

5SP4, 5SY

für Vorhängeschloss mit

max. 3 mm Bügel

Artikel-Nr.

5ST3801

5SL, 5SV, 5TL1

3 ... 6 mm Bügel

5ST3806

Vorhängeschloss



- für Absperrvorrichtungen 5ST3801 und 5ST3806 sowie Fernantrieb ST3054 ... 58, ST3070

Artikel-Nr.

5ST3802

Absperrvorrichtung

- bestehend aus Griffsperr 5ST3801 bzw. 5ST3806 und Vorhängeschloss 5ST3802

für Leitungsschutzschalter

5SP4 und 5SY

bestehend aus

Griffsperr 5ST3801,
Vorhängeschloss 5ST3802

Artikel-Nr.

5ST3803

5SL, 5SV, 5TL1

Griffsperr 5ST3806,
Vorhängeschloss 5ST3802

5ST3807

Distanzstück



- kann wechselseitig auf die Hutschiene aufgesetzt werden, so dass zwei Distanzstücke eine großzügige Leitungsdurchführung ermöglichen

Baubreite

0,5 TE

Artikel-Nr.

5TG8240

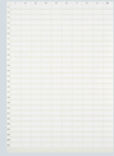
Gerätezeichnungsschilder

- zum Kleben
- für Reiheneinbaugeräte z. B. 5SY, 5SL, 5TL1

Varianten

15 mm x 6 mm, weiß (WIN 098)

15 mm x 6 mm, gelb (WIN 099)

Artikel-Nr.

8WH8210-0AA35

8WH8210-0AA36

Klemmenabdeckkappe, grau

- für Aufputzmontage, Schutzart IP40
- plombierbar
- verwendbar mit Hutschiene 35 mm

für Breite bis

2,5 TE

4,5 TE

Artikel-Nr.

5SW3004

5SW3005

Wandgehäuse, grau

- für Unterputzmontage, Schutzart IP40
- verwendbar mit Hutschiene 35 mm

für Breite bis

2,5 TE

4,5 TE

Artikel-Nr.

5SW3006

5SW3007

Isolierstoffgehäuse, grau

- für Aufputzmontage, Schutzart IP54
- plombierbar
- verwendbar mit Hutschiene 35 mm
- mit durchsichtigem Klappdeckel

für Breite bis

4,5 TE

Artikel-Nr.

5SW1200

Abdeckhaube

- zu Mini-Verteiler zusammensetzbar
- für alle Geräte passend
- Abdeckteile vorbereitet zum Aufreihen üblicher Schildkappen

bestehend aus

Endplatte

Winkelprofil

alternativ Flachprofil

Artikel-Nr.

5ST2134

5ST2135

5ST2136

Halterung für Fronttafeleinbau

- universell verwendbar für Geräte von 1 TE bis 6 TE

Höhe Ausschnitt45^{+0,5} mm**Breite Ausschnitt**

23, 41, 59, 77, 95 oder 113 mm

Artikel-Nr.

7LF9006

Zwischenrahmen

- für 70-mm-Geräte im 55-mm-Kleinverteiler ALPHA SIMBOX

Varianten

1-reihig

2-reihig

3-reihig

4-reihig

Artikel-Nr.

8GB4561

8GB4562

8GB4563

8GB4564

Standardsammelschienen

5ST36, feste Längen, nicht schneidbar

für Leitungsschutzschalter (LS)



Stiftabstände in TE (1 TE = 18 mm)	Anwendung	Anzahl TE	Länge	Leiterquerschnitt	
				10 mm ²	16 mm ²
1-phasig					
	für 2 LS 1P	2 TE	33 mm	Artikel-Nr. 5ST3600	Artikel-Nr. 5ST3630
	für 6 LS 1P	6 TE	105 mm	Artikel-Nr. 5ST3601	Artikel-Nr. 5ST3631
	für 12 LS 1P	12 TE	212 mm	Artikel-Nr. 5ST3602	Artikel-Nr. 5ST3632
2-phasig					
	für 2 LS 2P	4 TE	76 mm	Artikel-Nr. 5ST3606	Artikel-Nr. 5ST3636
	für 3 LS 2P	6 TE	105 mm	Artikel-Nr. 5ST3607	Artikel-Nr. 5ST3637
	für 6 LS 2P	12 TE	210 mm	Artikel-Nr. 5ST3608	Artikel-Nr. 5ST3638
3-phasig					
	für 2 LS 3P	6 TE	102 mm	Artikel-Nr. 5ST3613	Artikel-Nr. 5ST3643
	für 3 LS 3P	9 TE	157,5 mm	Artikel-Nr. 5ST3614	Artikel-Nr. 5ST3644
	für 4 LS 3P	12 TE	210 mm	Artikel-Nr. 5ST3615	Artikel-Nr. 5ST3645
	Kombipackung: 20× 5ST3613 + 10× 5ST3614 + 50× 5ST3615 + 50× 5ST3655			Artikel-Nr. 5ST3656	Artikel-Nr. –
	Kombipackung: 20× 5ST3643 + 10× 5ST3644 + 50× 5ST3645 + 50× 5ST3655			Artikel-Nr. –	Artikel-Nr. 5ST3657
4-phasig					
	für 2 LS 4P oder 3P+N	8 TE	138 mm/ 140 mm	Artikel-Nr. 5ST3621	Artikel-Nr. 5ST3651
	für 3 LS 4P oder 3P+N	12 TE	210 mm	Artikel-Nr. 5ST3622	Artikel-Nr. 5ST3652
	für 6 LS 2P oder 1P+N	12 TE	210 mm	Artikel-Nr. 5ST3623	Artikel-Nr. 5ST3653

für LS mit angebautem Hilfsstrom- (AS) oder Fehlersignalschalter (FC)



Stiftabstände in TE (1 TE = 18 mm)	Anwendung	Anzahl TE	Länge	Leiterquerschnitt	
				10 mm ²	16 mm ²
1-phasig					
	für 2 LS 1P	2 TE	40 mm		
	für 6 LS 1P	6 TE	158 mm		
	für 9 LS 1P	9 TE	237 mm		
2-phasig					
	für 2 LS 2P	4 TE	76 mm		
	für 3 LS 2P	6 TE	121 mm		
	für 5 LS 2P	10 TE	210 mm		
3-phasig					
	für 2 LS 3P	6 TE	115 mm		
	für 4 LS 3P	12 TE	237 mm		
	für 6 LS 1P	9 TE	156 mm/ 158 mm		
	für 9 LS 1P	12 TE	227 mm		

für LS mit vorgeschaltetem FI-Schutzschalter

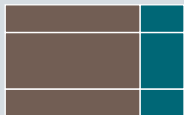

Leiterquerschnitt		Stiftabstände in TE (1 TE = 18 mm)	Anwendung	Anzahl TE	Länge	Leiterquerschnitt	
10 mm ²	16 mm ²					10 mm ²	16 mm ²
Artikel-Nr.	Artikel-Nr.						
5ST3603	5ST3633						
5ST3604	5ST3634						
5ST3605	5ST3635						
Artikel-Nr.	Artikel-Nr.						
–	5ST3640						
–	5ST3641						
–	5ST3642						
Artikel-Nr.	Artikel-Nr.						
5ST3616	5ST3646	3-phasig 	für 8 LS 1P mit 1 FI 3P+N, N rechts	12 TE	210 mm	Artikel-Nr.	Artikel-Nr.
5ST3617	5ST3647		5ST3624	5ST3654			
5ST3618	5ST3648		für 8 LS 1P mit 1 FI 3P+N, N links	12 TE	192 mm	5ST3667	5ST3668
5ST3620	5ST3650						

Zubehör

Anschlussklemmen für 5ST36 und 5ST37		Artikel-Nr.
für Leiter bis 25 mm ²	Kabeingang links	5ST3768-4
	Kabeingang mittig	5ST3768-3
	Kabeingang rechts	5ST3768-5
für Leiter bis 50 mm ²	Kabeingang links	5ST3760-4
	Kabeingang mittig	5ST3760-3
	Kabeingang rechts	5ST3760-5

Anschlussklemmen für Einspeisung seitlich		Artikel-Nr.
für Leiter bis 25 mm ²	kurz	5ST3768
	kurz, IP20	5ST3771-2
Berührungsschutz		Artikel-Nr.
für freie Anschlüsse, gelb (RAL 1004) 5x 1 Pin		5ST3655

Standardsammelschienen

5ST37, schneidbar

für Leitungsschutzschalter (LS)



Stiftabstände in TE (1 TE = 18 mm)	Anwendung	Anzahl TE	Länge	Endkappen inkl.	Farbe	Leiterquerschnitt	
						10 mm ²	16 mm ²
1-phasig, gerade							
	für LS 1P+N kompakt	12 TE	216 mm	■	grau	Artikel-Nr.	Artikel-Nr.
		56 TE	1016 mm	-	blau	5ST3762	-
1-phasig, abgewinkelt 45°							
	für LS 1P+N kompakt	12 TE	216 mm	■	blau	Artikel-Nr.	Artikel-Nr.
		56 TE	1016 mm	-	blau	5ST3763	-
1-phasig, abgewinkelt 90°							
	für LS 1P	12 TE	214 mm	■		Artikel-Nr.	Artikel-Nr.
		56 TE	1016 mm	-		5ST3730	5ST3700
2-phasig							
	für LS 2P	12 TE	214 mm	■		Artikel-Nr.	Artikel-Nr.
		56 TE	1016 mm	-		5ST3731	5ST3701

für LS mit angebautem Hilfsstrom-



Stiftabstände in TE (1 TE = 18 mm)	Anwendung
1-phasig, abgewinkelt 90°	
	für LS 1P
2-phasig	
	für LS 2P

3

... (AS) / Fehlersignalschalter (FC)

für LS mit angebautem Unterspannungs- (UR) /
Arbeitsstromauslöser (ST)

Anzahl TE	Länge	Endkappen inkl.	Leiterquerschnitt 10 mm ² 16 mm ²	Artikel-Nr.	Artikel-Nr.
12 TE	214 mm	■	5ST3732	5ST3702	
56 TE	1016 mm	-	5ST3733	5ST3703	
			Artikel-Nr.	Artikel-Nr.	
12 TE	214 mm	■	5ST3736	5ST3706	
56 TE	1016 mm	-	5ST3737	5ST3707	

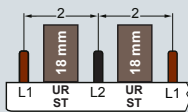
Stiftabstände in TE (1 TE = 18 mm)	Anwendung	Anzahl TE	Länge	Endkappen inkl.	Leiterquerschnitt 10 mm ² 16 mm ²	Artikel-Nr.	Artikel-Nr.
2-phasig							
	für LS 1P mit UR/ST	56 TE	1016 mm	-		5ST3735-2	-

3

Zubehör

Anschlussklemmen für 5ST36 und 5ST37	Artikel-Nr.
für Leiter bis 25 mm ²	
Kabeingang links	5ST3768-4
Kabeingang mittig	5ST3768-3
Kabeingang rechts	5ST3768-5
für Leiter bis 50 mm ²	
Kabeingang links	5ST3760-4
Kabeingang mittig	5ST3760-3
Kabeingang rechts	5ST3760-5

Anschlussklemmen für Einspeisung seitlich	Artikel-Nr.
für Leiter bis 25 mm ²	
kurz	5ST3768
kurz, IP20	5ST3771-2

Endkappen	Artikel-Nr.
für 1-phasige Schienen (LS 1P+N kompakt)	
grau	5ST3766
blau	5ST3767
für 2-phasige Schienen	5ST3750

Berührungsschutz	Artikel-Nr.
für freie Anschlüsse, gelb (RAL 1004) 5x 1 Pin	5ST3655

Standardsammelschienen

5ST37, schneidbar

für Leitungsschutzschalter (LS)



3

Stiftabstände in TE (1 TE = 18 mm)	Anwen- dung	Anzahl TE	Länge	End- kappen inkl.	Leiterquerschnitt	
					10 mm ²	16 mm ²
3-phasig						
	für LS 3P	12 TE	214 mm	■	Artikel-Nr.	Artikel-Nr.
		56 TE	1016 mm	–	5ST3738	5ST3708
					5ST3740	5ST3710
4-phasig						
	für LS 4P oder 3P+N	12 TE	214 mm	■	Artikel-Nr.	Artikel-Nr.
		56 TE	1016 mm	–	5ST3745	5ST3715
					5ST3746	5ST3716
	für FI/LS oder LS 1P+N	56 TE	1000 mm	–	5ST3770-2	5ST3770-3

für LS mit angebaurem Hilfsstrom-
(AS) oder Fehlersignalschalter (FC)



Stiftabstände in TE (1 TE = 18 mm)	Anwen- dung	Anzahl TE	Leiterquerschnitt	
			10 mm ²	16 mm ²
3-phasig				
	für LS 3P	12 TE		
		56 TE		
	für LS 1P	12 TE		
		56 TE		
4-phasig				
	für LS 1P+N	56 TE		

Für LS mit vorgeschaltetem FI-Schutzschalter oder FI mit Anbaugeräten AS/FC

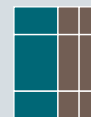
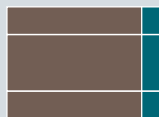

Länge	Endkappen inkl.	Leiterquerschnitt	
		10 mm ²	16 mm ²
		Artikel-Nr.	Artikel-Nr.
214 mm	■	5ST3741	5ST3711
1016 mm	–	5ST3742	5ST3712
214 mm	■	5ST3743	5ST3713
1016 mm	–	5ST3744	5ST3714

Stiftabstände in TE (1 TE = 18 mm)	Anwendung	Anzahl TE	Länge	Endkappen inkl.	Leiterquerschnitt	
					10 mm ²	16 mm ²

4-phasig Artikel-Nr. Artikel-Nr.

1016 mm	–	5ST3746-2	–
---------	---	-----------	---

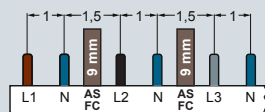

für FI/LS 56 TE 1016 mm – 5ST3746-2 –

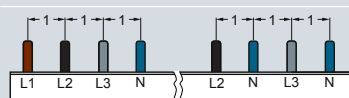

für 6 LS 1P+N mit 1 FI 3P+N, N rechts 16 TE 292 mm ■ 5ST3770-4 5ST3770-5

Zubehör

Anschlussklemmen für 5ST36 und 5ST37		Artikel-Nr.
für Leiter bis 25 mm ²	Kabeleingang links	5ST3768-4
	Kabeleingang mittig	5ST3768-3
	Kabeleingang rechts	5ST3768-5
für Leiter bis 50 mm ²	Kabeleingang links	5ST3760-4
	Kabeleingang mittig	5ST3760-3
	Kabeleingang rechts	5ST3760-5

Endkappen		Artikel-Nr.
für 3-phasige Schienen		5ST3750
für 4-phasige Schienen		5ST3718
Berührungsschutz		Artikel-Nr.
für freie Anschlüsse, gelb (RAL 1004) 5x1 Pin		5ST3655

Standardsammelschienen

5ST37 nach UL 508, schneidbar

für Leitungsschutzschalter (LS)



3

Stiftabstände in TE (1 TE = 18 mm)	Anwendung	Anzahl TE	Länge	Leiterquerschnitt	
				18 mm ²	25 mm ²
				Artikel-Nr.	Artikel-Nr.
1-phasig					
	für LS 1P oder Sicherungshalter 10 x 38 mm/class CC	56 TE	1000 mm	5ST3701-0HG	–
	für LS 1P oder Sicherungshalter 14 x 51 mm	56 TE	1000 mm	–	5ST3701-2HG
				Artikel-Nr.	Artikel-Nr.
2-phasig					
	für LS 2P oder Sicherungshalter 10 x 38 mm/class CC	56 TE	1000 mm	5ST3705-0HG	–
	für LS 2P oder Sicherungshalter 14 x 51 mm	56 TE	1000 mm	–	5ST3705-2HG
				Artikel-Nr.	Artikel-Nr.
3-phasig					
	für LS 3P oder Sicherungshalter 10 x 38 mm/class CC	56 TE	1000 mm	5ST3710-0HG	–
	für LS 3P oder Sicherungshalter 14 x 51 mm	56 TE	1000 mm	–	5ST3710-2HG

für LS mit angebautem Hilfsstrom- (AS) / Fehlersignalschalter (FC)



Stiftabstände in TE (1 TE = 18 mm)	Anwendung	Anzahl TE	Länge	Leiterquerschnitt	
				18 mm ²	25 mm ²
1-phasig				Artikel-Nr.	Artikel-Nr.
	für LS 1P	56 TE	1000 mm	5ST3703-OHG	–
2-phasig				Artikel-Nr.	Artikel-Nr.
	für LS 2P	56 TE	1000 mm	5ST3707-OHG	–
3-phasig				Artikel-Nr.	Artikel-Nr.
	für LS 3P	56 TE	1000 mm	5ST3712-OHG	–
	für LS 1P	56 TE	1000 mm	5ST3714-OHG	–

Zubehör



Anschlussklemmen nach UL 508		Artikel-Nr.
für Einspeisung am Gerät	35 mm ²	5ST3770-OHG
für Einspeisung an der Sammelschiene	50 mm ²	5ST3770-1HG
Endkappen nach UL 508		Artikel-Nr.
für 1-phasige Schienen		5ST3748-OHG
für 2-, 3-phasige Schienen		5ST3750-OHG
Berührungsschutz nach UL 508		Artikel-Nr.
für freie Anschlüsse, gelb 5x 1 Pin		5ST3655-OHG

Standardsammelschienen

5ST3.. nach UL 489 speziell für 5SJ4... -HG..

feste Längen, nicht schneidbar, für Leitungsschutzschalter (LS) ¹⁾

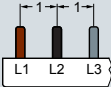

Stiftabstände in TE (1 TE = 18 mm)	Anwendung	Anzahl TE	Länge	Leiterquerschnitt 16 mm ²	Artikel-Nr.
1-phasig					
	für 6 LS 1P	6 TE	100 mm	5ST3663-OHG	
	für 12 LS 1P	12 TE	205 mm	5ST3663-1HG	
	für 18 LS 1P	18 TE	310 mm	5ST3663-2HG	
2-phasig					
	für 3 LS 2P	6 TE	100 mm	5ST3664-OHG	
	für 6 LS 2P	12 TE	205 mm	5ST3664-1HG	
	für 9 LS 2P	18 TE	310 mm	5ST3664-2HG	
3-phasig					
	für 2 LS 3P	6 TE	100 mm	5ST3665-OHG	
	für 4 LS 3P	12 TE	205 mm	5ST3665-1HG	
	für 6 LS 3P	18 TE	310 mm	5ST3665-2HG	

1) Alle unbenutzten Stifte der nicht schneidbaren Sammelschienen müssen mit der Berührungsschutzabdeckung 5ST3666-1HG abgedeckt werden.

schneidbar, für LS



Stiftabstände in TE (1 TE = 18 mm)	Anwendung
1-phasig	
	für LS 1P
2-phasig	
	für LS 2P
3-phasig	
	für LS 3P

schneidbar, für LS mit angebautelem Hilfsstrom- (AS) / Fehlersignalschalter (FC)



Anzahl TE	Länge	Leiterquerschnitt 18 mm ²	Artikel-Nr.
56 TE	1016 mm	5ST3701-3HG	
56 TE	1016 mm	5ST3705-3HG	
56 TE	1016 mm	5ST3710-3HG	

Stiftabstände in TE (1 TE = 18 mm)	Anwendung	Anzahl TE	Länge	Leiterquerschnitt 18 mm ²	Artikel-Nr.
1-phasig	für LS 1P	56 TE	1016 mm	5ST3703-3HG	
2-phasig	für LS 2P	56 TE	1016 mm	5ST3707-3HG	
3-phasig	für LS 3P	56 TE	1016 mm	5ST3712-3HG	
	für LS 1P	56 TE	1016 mm	5ST3714-3HG	

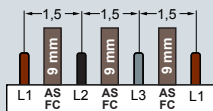
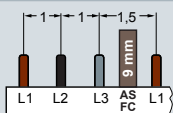
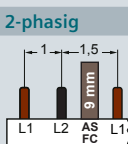
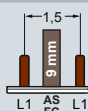

Zubehör

Anschlussklemmen nach UL 489		Artikel-Nr.
für Einspeisung an Leitungsschutzschalter 5SJ4... -HG..	16 mm ²	5ST3666-0HG
	18 mm ²	5ST3770-3HG
für Einspeisung an Sammelschiene	16 mm ²	5ST3666-2HG
Endkappen nach UL 489		Artikel-Nr.
für 1-, 2-, 3-phasige Schienen		5ST3750-3HG
Berührungsschutz nach UL 489		Artikel-Nr.
für freie Anschlüsse, gelb 3x 1 Pin	für nicht schneidbare Sammelschienen 5ST37...-HG	5ST3666-1HG
	für schneidbare Sammelschienen 5ST37...-3HG	5ST3655-3HG

Kompaktsammelschienen

5ST36, feste Längen, nicht schneidbar

Stiftabstände in TE (1 TE = 18 mm)	Anwendung	Anzahl TE	Länge	Endkappen inklusive	Leiterquerschnitt 10 mm ²
2-phasig, für Einspeisung über FI					Artikel-Nr.
	für 1× FI 1P+N und 5× Kompaktgeräte mit angebautem Brandschutzschalter 5SM6	12 TE	216 mm	■	5ST3685-0
2-phasig					Artikel-Nr.
	für 12× Kompaktgeräte	12 TE	218 mm	■	5ST3674-0
	für 6× Kompaktgeräte mit angebautem Brandschutzschalter 5SM6	11 TE	200 mm	■	5ST3676-0
4-phasig					Artikel-Nr.
	für 12× Kompaktgeräte	12 TE	218 mm	■	5ST3673-0
	für 6× Kompaktgeräte mit angebautem Brandschutzschalter 5SM6	11 TE	200 mm	■	5ST3675-0

5ST37, schneidbar

Stiftabstände in TE (1 TE = 18 mm)	Anwendung	Anzahl TE	Länge	Endkappen inklusive	Leiterquerschnitt 10 mm ²	Artikel-Nr.
2-phasig, für Einspeisung über FI						
	für 1× FI 1P+N und 10× Kompaktgeräte	12 TE	215 mm	■		5ST3784-0
	für 1× FI 3P+N (nur FI N-links) und 10× Kompaktgeräte	12 TE	215 mm	■		5ST3784-OKL
2-phasig						
	für Kompaktgeräte	60 TE	1060 mm	–		5ST3774-0
	für Kompaktgeräte mit angebaudem Brandschutzschalter 5SM6	59 TE	1042 mm	–		5ST3776-0
	für Kompaktgeräte mit angebaudem Hilfsschalter	59,5 TE	1055 mm	–		5ST3778-0
	für Kompaktgeräte mit angebaudem Brandschutzschalter 5SM6 und Hilfsschalter	58,5 TE	1036 mm	–		5ST3780-0
4-phasig, für Einspeisung über FI						
	für 1× FI 3P+N und 8× Kompaktgeräte	12 TE	216 mm	■		5ST3783-0
	für 1× FI 3P+N (nur FI N-links) und 8× Kompaktgeräte	12 TE	216 mm	■		5ST3783-OKL
4-phasig						
	für Kompaktgeräte	60 TE	1060 mm	–		5ST3773-0
	für Kompaktgeräte mit angebaudem Brandschutzschalter 5SM6	59 TE	1042 mm	–		5ST3775-0
	für Kompaktgeräte mit angebaudem Hilfsschalter	59,5 TE	1055 mm	–		5ST3777-0







Zubehör

Endkappen	Artikel-Nr.
2- und 4-phasige Schienen	5ST3788-0
Berührungsschutz	Artikel-Nr.
für freie Anschlüsse, gelb (RAL 1004)	für Pins L1, N 5ST3655
	für Pins L2, L3 5ST3655-OHG

Zubehör für Sammelschienen

Allgemeines Zubehör

Anschlussklemmen

	für Leiter bis 25 mm ²	Ausführung	Kabeleingang	Einspeisung	Artikel-Nr.
	bis 25 mm ²	kurz	–	seitlich	5ST3768
		kurz, IP20	–	seitlich	5ST3771-2
	bis 25 mm ²	–	mittig	–	5ST3768-3
		–	links	–	5ST3768-4
		–	rechts	–	5ST3768-5
	bis 30 mm ²	–	–	Sammelschiene	5ST3770-1HG
	bis 35 mm ²	–	–	Gerät	5ST3770-0HG
	bis 35 mm ²	für 5SJ4... -HG..	–	Leitungsschutzschalter	5ST3666-0HG
		für schneidbare 5ST37...-3HG	–	Leitungsschutzschalter	5ST3770-3HG
	bis 50 mm ²	–	mittig	–	5ST3760-3
		–	links	–	5ST3760-4
		–	rechts	–	5ST3760-5
	bis 50 mm ²	–	–	Sammelschiene	5ST3666-2HG

5ST36	5ST37	5ST37 (nach UL 508)	5ST3.. (nach UL 489)	5ST3 Kompakt
■	■			
■	■			
	■			
	■			
	■			
		■		
		■		
			■	
			■	
	■			
	■			
	■			
			■	

Zubehör für Sammelschienen

Allgemeines Zubehör

Berührungsschutz



Ausführung	Lieferumfang	Ausführung	Artikel-Nr.
für freie Anschlüsse, gelb (RAL 1004)	5× 1 Pin	–	5ST3655
	3× 1 Pin	–	5ST3655-0HG
		–	5ST3666-1HG
für Leiter 10 mm ²	20× 5ST3613 + 10× 5ST3614 + 50× 5ST3615 + 50× 5ST3655	–	5ST3655-3HG
für Leiter 16 mm ²	20× 5ST3643 + 10× 5ST3644 + 50× 5ST3645 + 50× 5ST3655	für 5ST337..-3HG	5ST3656
			5ST3657

Endkappen

- für schneidbare Sammelschienen





Ausführung	Farbe	Artikel-Nr.
für 1-phasige Schienen	grau	5ST3748
für 2- und 3-phasige Schienen	grau	5ST3750
für 4-phasige Schienen	grau	5ST3718
für 1-, 2- und 3-phasige Schienen	grau	5ST3750-3HG
–	grau	5ST3766
–	blau	5ST3767
für 1-phasige Schienen	grau	5ST3748-0HG
für 2- und 3-phasige Schienen	grau	5ST3750-0HG
für 2- und 4-phasige Kompaktschienen	grau	5ST3788-0

5ST36	5ST37	5ST37 (nach UL 508)	5ST3.. (nach UL 489)	5ST3 Kompakt
■		■		■
			■	■
			■	
■				
■				
	■			
	■			
	■			
■			■	
■				
			■	
			■	
				■

Zubehör für Sammelschienen

Allgemeines Zubehör

Reihenverbinder

	Leiterquerschnitt	Kabellänge	Farbe	Phasenanzahl	Artikel-Nr.	
	10 mm ²	125 mm	N-Leiter blau	1	5ST3781-0	
			Leitung schwarz	1	5ST3791-0	
				3	5ST3793-0	
		150 mm	N-Leiter blau	1	5ST3781-1	
			Leitung schwarz	1	5ST3791-1	
				3	5ST3793-1	
	16 mm ²	125 mm	N-Leiter blau	1	5ST3782-0	
			Leitung schwarz	1	5ST3792-0	
				3	5ST3794-0	
		150 mm	N-Leiter blau	1	5ST3782-1	
			Leitung schwarz	1	5ST3792-1	
				3	5ST3794-1	
		200 mm	N-Leiter blau	1	5ST3781-2	
			Leitung schwarz	1	5ST3791-2	
				3	5ST3793-2	
				3x Leitungen schwarz und 1x N-Leiter blau	3 + N	5ST3793-3

Verteilerblöcke für Hutschienenmontage

nach IEC

Verteilerblöcke nach IEC





Polzahl	Betriebsspannung U_e	Bemessungsstrom I_e	Baubreite	Artikel-Nr.
4-polig	AC 690 V	80 A	5 TE	5ST2501
		125 A	5,5 TE	5ST2502
		160 A	9 TE	5ST2503

Weitere Technische Daten

		5ST2501	5ST2502	5ST2503	
Standards					
Standards		IEC 60947-7-1			
Versorgung					
Betriebsspannung AC		690 V	690 V	690 V	
Max. Bemessungsstrom		80 A	125 A	160 A	
Leiterquerschnitt					
Eingänge je Pol	eindrätig/mehrdrätig	1× 2,5 ... 16 mm ²	1× 6 ... 35 mm ²	1× 10 ... 50 mm ²	
	feindrätig mit Aderendhülse	1× 1,5 ... 10 mm ²	1× 6 ... 25 mm ²	1× 10 ... 35 mm ²	
Ausgänge je Pol	eindrätig/mehrdrätig	8× 1,5 ... 10 mm ²	5× 1,5 ... 6 mm ² 2× 4 ... 16 mm ²	8× 2,5 ... 16 mm ² 3× 10 ... 35 mm ²	
	feindrätig mit Aderendhülse	8× 1,5 ... 10 mm ²	5× 1,5 ... 6 mm ² (klein) 2× 4 ... 10 mm ² (groß)	8× 1,5 ... 16 mm ² (klein) 3× 10 ... 25 mm ² (groß)	
Anzugsdrehmoment					
Eingang	Schraubanschluss	13,5 lb-in (1,5 Nm)	13,5 lb-in (1,5 Nm)	3,5 ... 5 lb-in (2 Nm)	
	Werkzeug	PZ2	PZ2	PZ2	
Ausgang	Schraubanschluss	groß	13,5 lb-in (1,5 Nm)	13,5 lb-in (1,5 Nm)	
		klein	–	7,2 lb-in (0,8 Nm)	
	Werkzeug	groß	PZ1	PZ2	PZ2
		klein	–	PZ1	PZ2
Sicherheit					
Bemessungsstoßstromfestigkeit I_{pk}		21,6 kA	24 kA	20 kA	
Bemessungskurzzeitstromfestigkeit I_{cw} (1 s)		3 kA	4,2 kA	6,2 kA	
Umweltbedingungen					
Zulässige Umgebungstemperatur		–25 ... +70 °C			
Schutzart	nach DIN EN 60529	IP 20			
Zugelassenes Kabel		Kupfer			

nach IEC und UL

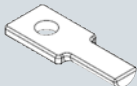
Verteilerblöcke nach IEC und UL					
	Polzahl	Betriebsspannung U_e	Bemessungsstrom I_e	Baubreite	Artikel-Nr.
	1-polig	AC 600 V	80 A	1,5 TE	5ST2504
			125 A	1,5 TE	5ST2505
			160 A	2 TE	5ST2507
			250 A	2,5 TE	5ST2508
			350 A	2,5 TE	5ST2511
Verbinder für Verteiler 5ST2505					
	<ul style="list-style-type: none"> berührungssicher 20 mm² 32 mm 				
	Ausführung	1-phasig			Artikel-Nr.
					5ST2506
Anschlusslasche Ringkabelschuh					
	Varianten				Artikel-Nr.
		für Verteilerblock 5ST2508			5ST2510
		für Verteilerblock 5ST2511			5ST2512

Weitere Technische Daten		5ST2504	5ST2505	5ST2507	5ST2508	5ST2511	
Standards							
Standards		UL 1059 / UL 486E / IEC 60947-7-1 UL-File-Nr. E80027 / XCFR2 C22.2 Nr. 158 -1987 / XCFR8					
Versorgung							
Betriebsspannung		UL	AC 600 V				
		IEC	AC/DC 1000/1500 V				
Max. Bemessungsstrom		UL	80 A	115 A	160 A	230 A	310 A
		IEC	80 A	125 A	160 A	250 A	400 A
Leiterquerschnitt							
Eingänge je Pol	eindrätig/ mehrdrätig	groß	3× 2,5 ... 25 mm ² AWG 3× 14 ... 4	10 ... 35 mm ² AWG 1× 8 ... 2	10 ... 70 mm ² AWG 1× 8 ... 2/0	35 ... 120 mm ² AWG 1× 2 ... 4 / 0	95 ... 185 mm ² AWG 1× 3/0 ... 350 MCM
		klein	–	2,5 ... 25 mm ² AWG 1× 14 ... 6	–	–	–
		–	–	–	–	–	–
	feindrätig mit Aderendhülse	groß	3× 2,5 ... 16 mm ² AWG 3× 14 ... 6	10 ... 35 mm ² AWG 1× 8 ... 2	10 ... 50 mm ² AWG 1× 8 ... 1	35 ... 95 mm ² AWG 1× 2 ... 3/0	95 ... 150 mm ² AWG 3/0 ... 300 MCM
		klein	–	2,5 ... 25 mm ² AWG 1× 14 ... 6	–	–	–
		–	–	–	–	–	–
Ausgänge je Pol	eindrätig/ mehrdrätig	oben	2,5 ... 6 mm ² AWG 4× 14 ... 10	2,5 ... 16 mm ² AWG 6× 14 ... 4	2,5 ... 16 mm ² AWG 6× 14 ... 4	2,5 ... 10 mm ² AWG 4× 16 ... 8	2× 2,5... 35 mm ² AWG 2× 14 ... 2
		mitte	–	–	–	2,5 ... 16 mm ² AWG 5× 14 ... 6	5× 2,5... 16 mm ² AWG 5× 14 ... 6
		–	–	–	–	–	–
		unten	2,5 ... 6 mm ² AWG 4× 14 ... 10	–	–	2× 2,5 ... 35 mm ² AWG 2× 14 ... 2	4× 2,5 ... 10 mm ² AWG 4× 14 ... 8
		–	–	–	–	–	–
		–	–	–	–	–	–
	feindrätig mit Aderendhülse	oben	2,5 ... 6 mm ² AWG 4× 14 ... 10	2,5 ... 16 mm ² AWG 6× 14 ... 6	2,5 ... 16 mm ² AWG 6× 14 ... 4	2× 2,5 ... 25 mm ² AWG 2× 14 ... 4	2× 2,5 ... 25 mm ² AWG 2× 14 ... 4
		unten	2,5 ... 6 mm ² AWG 4× 14 ... 10	–	–	2× 2,5 ... 25 mm ² AWG 2× 14 ... 4	4× 2,5 ... 25 mm ² AWG 5× 14 ... 4
		–	–	–	–	–	–
		–	–	–	–	–	–
		–	–	–	–	–	–
		–	–	–	–	–	–

Fortsetzung nächste Seite

Verteilerblöcke für Hutschienenmontage

nach IEC und UL (Fortsetzung)

Weitere Technische Daten			5ST2504	5ST2505	5ST2507	5ST2508	5ST2511
Anzugsdrehmoment							
Eingang	Schraubanschluss		13,2 ... 26,5 lb-in (1,5 ... 3 Nm)	31 ... 44 lb-in (3,5 ... 5 Nm)	44 ... 53 lb-in (5 ... 6 Nm)	170 ... 186 lb-in (19 ... 21 Nm)	222 lb-in (25 Nm)
	Werkzeug		PZ2	Innensechskant- schlüssel 4 mm	Innensechskant- schlüssel 5 mm	Innensechskant- schlüssel 6 mm	Innensechskant- schlüssel 8 mm
Ausgang	Schraubanschluss	groß	13,2 ... 26,5 lb-in (1,5 ... 3 Nm)	17,7 ... 26,5 lb-in (2 ... 3 Nm)	13,2 ... 26,5 lb-in (1,5 ... 3 Nm)	31 ... 62 lb-in (3,5 ... 7 Nm)	31 ... 62 lb-in (3,5 ... 7 Nm)
		klein	7 ... 13,2 lb-in (0,8 ... 1,5 Nm)	–	–	18 ... 27 lb-in (2 ... 3 Nm)	18 ... 27 lb-in (2 ... 3 Nm)
	Werkzeug	groß	PZ2	PZ2	PZ2	Standard- schraubendreher	Standard- schraubendreher
		klein	PZ1	PZ2	PZ2	Standard- schraubendreher	Standard- schraubendreher
Sicherheit							
Bemessungsstoßstromfestigkeit I_{pk}			2,7 kA	30 kA	30 kA	51 kA	51 kA
Bemessungs kurzzeitstromfestigkeit I_{cw} (1 s)			1,9 kA	4,2 kA	11 kA	21 kA	21 kA
Überstromschutzsicherung Klasse			J				
Kurzschluss (SCCR)	RMS Sym A		100 kA				
	Galvanische Trennung	Kriechstrecken Luftstrecken	1/2" (12,7 mm) 3/8" (9,5 mm)				
Umweltbedingungen							
Zulässige Umgebungstemperatur			–25 ... +70 °C				
Schutzart	nach DIN EN 60529		IP 20				
Brandklasse			UL 94V-0				
Zugelassenes Kabel			Kupfer				

SIKclip Verdrahtungssystem

SIKclip Sammelschiene



Länge	Artikel-Nr.
12 TE	5ST2520
24 TE	5ST2521
36 TE	5ST2522

Verbindungsleitungen mit Stecker



Länge	Leitungsquerschnitt	Farbe	Artikel-Nr.
120 mm	6 mm ²	schwarz	5ST2523
		blau	5ST2524
	10 mm ²	schwarz	5ST2525
		blau	5ST2526
200 mm	6 mm ²	schwarz	5ST2527
		blau	5ST2528
	10 mm ²	schwarz	5ST2530
		blau	5ST2531

Crimpstecker



<ul style="list-style-type: none"> zum Anschluss an Leitungen 4/6 mm² 	Artikel-Nr.
	5ST2532

Befestigungswinkel



<ul style="list-style-type: none"> zur Befestigung auf der Hutschienenrückseite (Paar) 	Artikel-Nr.
	5ST2533

Weitere technische Daten

Standards

Prüfbestimmungen	EN 60947-1, EN 61439-1
------------------	------------------------

Bemessungswerte

Bemessungsbetriebsspannung U_n	AC 400 V
Max. Bemessungsstrom I_n	250 A
Max. Bemessungsausgangsstrom I_n (bei 40 °C Umgebungstemperatur)	63 A
Bemessungsisolationsspannung	AC 660 V
Prüfspannung (50 Hz)	2,5 kV

Umweltbedingungen

Schutzart	IP20
Verbindungsleitungen	40 A (6 mm ²), 63 A (10 mm ²)
Verbindungsleitungstyp	H07VK
Umgebungstemperatur	-5 ... +60 °C



Mehr Sicherheit für Mensch, Anlagen und Geräte

Die Zahl an elektrischen Verbrauchern in Privathaushalten und gewerblich genutzten Gebäuden hat sich in den vergangenen Jahrzehnten drastisch erhöht.

Moderne Elektrogeräte weisen dabei oft andere Charakteristika hinsichtlich der Stromaufnahme als frühere Geräte auf, etwa durch Frequenzumrichter in Waschmaschinen oder Schaltnetzteile bei Fernsehern, PCs oder LED-Lampen.

Hinzu kommen dezentrale Energieerzeuger wie Photovoltaik-Anlagen oder Ladevorrichtungen für Elektrofahrzeuge.

Dies alles erfordert neue Schutzkonzepte für die Elektroinstallation. Dazu gehören auch geeignete Fehlerstrom-Schutzeinrichtungen bzw. FI-Schutzschalter, die den Strom im Fehlerfall umgehend sicher abschalten.

Fehlerstrom-Schutzeinrichtungen / Brandschutzschalter

Rundum informiert	4/2
Systemübersicht	4/4
Einführung	4/5
Schnellauswahlhilfe	4/6
FI-Schutzschalter	4/6
FI-Blöcke	4/8
FI/LS-Schalter	4/10
Brandschutzschalter (AFDD)	4/12
Grundgeräte	4/14
FI-Schutzschalter 5SV, Typ A und F	4/14
FI-Schutzschalter 5SV3, Typ B und B+ (SIQUENCE)	4/22
FI-Schutzschalter 5SM3, Typ AC und A	4/26
FI-Blöcke 5SM2, Typ AC, A und F	4/28
FI/LS-Schalter 5SU1, Typ AC, A und F	4/34
FI/LS-Schalter 5SV1 (1 TE)	4/44
Brandschutzschalter 5SM6	4/48
Brandschutzschalter 5SV6 (1 TE)	4/49
Zubehör	4/50
Übersicht Systembaukasten	4/50
Elektrisches Zubehör	4/52
Mechanisches Zubehör	4/58
FI-Sicherheits-Steckdosen	4/59
Standardsammelschienen	4/60
Kompaktsammelschienen	4/64

Eine Vielzahl weiterer Informationen ...

Informieren + Bestellen

Alles Wichtige auf einen Blick

Erste Informationen

Informationen zu Fehlerstrom-Schutzeinrichtungen / Brandschutzschaltern finden Sie auf unseren Webseiten
www.siemens.de/fehlerstromschutz
www.siemens.de/schutzkonzept

Ansprechpartner in Ihrer Nähe

Wir sind da, wo Sie uns brauchen

Ihren lokalen Ansprechpartner finden Sie unter
www.siemens.de/lowvoltage/kontakt

Ihr Produkt im Detail

Das Siemens Industry Online Support Portal stellt Ihnen umfassende Informationen zur Verfügung
www.siemens.de/lowvoltage/produkt-support

- Technische Basisinformation – SENTRON Schutzkonzept ([109767456](#))
- Technik-Fibel – Fehlerstrom-Schutzeinrichtungen ([109482301](#))

Die passenden Ausschreibungstexte finden Sie unter
www.siemens.de/lowvoltage/ausschreibungstexte

Um schnell und einfach auf Siemens Produkte umzustellen nutzen Sie unser Umschlüsseltool
www.siemens.de/umschluesseltool

Siemens YouTube Channel

Unsere Video-Angebote

- Fehlerstrom-Schutzeinrichtungen (allgemein)
bit.ly/2YuWkNc

Alles für Ihre Bestellung

Einen Überblick über Ihre Produkte finden Sie in der Industry Mall

- Fehlerstrom-Schutzeinrichtungen / Brandschutzschalter
sie.ag/30vp8T1

Direkte Weiterleitung auf die einzelnen Produkte in der Industry Mall durch Klicken auf die Artikel-Nr. im Katalog oder durch Eingabe dieser Webadresse inkl. Artikel-Nr.
www.siemens.com/product?Artikel-Nr.

... finden Sie in unserem Online-Angebot

In Betrieb nehmen + Betreiben

Ihr Produkt im Detail

Das Siemens Industry Online Support Portal stellt Ihnen detaillierte technische Informationen zur Verfügung
www.siemens.de/lowvoltage/produkt-support

- Betriebsanleitungen
- Kennlinien
- Zertifikate

Engineering-Daten für CAD- oder CAE-Systeme finden Sie im CAX-Download-Manager unter
www.siemens.de/lowvoltage/cax

Handbücher

Handbücher zum Download finden Sie im Siemens Industry Online Support unter
www.siemens.de/lowvoltage/handbuch

- Projektierungshandbuch Fehlerstrom-Schutzeinrichtungen / Brandschutzschalter (45303255)

Schnellster Weg zu den Experten

In Deutschland: +49 (911) 895-7222

Die kompetente Fachberatung bei technischen Fragen mit einem breiten Spektrum an bedarfsgerechten Leistungen rund um unsere Produkte und Systeme.

Unterstützung bei technischen Fragen finden Sie unter
www.siemens.de/lowvoltage/support-request

Wir bieten Ihnen ein umfassendes Spektrum an Serviceleistungen, bitte kontaktieren Sie Ihren lokalen Ansprechpartner unter www.siemens.de/lowvoltage/kontakt

Weitere Informationen zu Serviceleistungen finden Sie unter www.siemens.de/service-katalog

Training und Tutorials

Unser Schulungsangebot finden Sie unter
www.siemens.de/sitrain-lowvoltage

- Grundlagen der Elektrotechnik (WT-LVBGET)
- Schutzkonzept (WT-LVBPC)
- Brandschutzschalter 5SM6 (WT-LVBAFDD)

Technische Übersicht Fehlerstrom-Schutzeinrichtungen / Brandschutzschalter



Ihr schneller Weg zu unseren Online-Angeboten

Auf dieser Seite finden Sie umfangreiche Informationen und Links zu Fehlerstrom-Schutzeinrichtungen / Brandschutzschalter

www.siemens.de/lowvoltage/produkt-support (109769082)

Systemübersicht

Grundgeräte und Zubehör

Grundgeräte



5SV3



5SM3



5SM2



5SU1



5SV1



Brandschutzschalter

Elektrisches Zubehör



Hilfsstromschalter (AS)



Fehlersignalschalter (FC)



Hilfsstrom- und Fehlersignalschalter (AS+FC)



Arbeitsstromauslöser (ST)



Unterspannungsauslöser (UR)



Fernantrieb (RC-Mech.)

Mechanisches Zubehör



Absperrvorrichtung



Griffverbinder



Berührungsschutz



Wandgehäuse



Isolierstoffgehäuse



Klemmen-Abdeckkappe

Sammelschienen und Zubehör



Kompaktsammelschienen



Standardsammelschienen



Anschlussklemmen



Berührungsschutz



Endkappen

FI-Sicherheits-Steckdosen



im Isolierstoffgehäuse



zum Aufbau auf Gerätedose

Einführung

Fehlerstrom-Schutzeinrichtungen

Auswahlkriterien

**Betriebsmittel,
Netz,
Umgebungs-
bedingungen**

Bauform

FI-Schutzschalter (RCCB)
FI/LS-Schalter (RCBO)
FI-Block (RC unit)

Polzahl

1P+N
2P
3P
3P+N
4P

Bemessungsstrom I_n

0,3 ... 125 A

Typen und Stromform



Typ	Stromform	AC	A	F	B	B+	6 mA	10 mA
Typ AC		■	-	-	-	-	-	-
Typ A		■	■	■	■	■	-	-
Typ F		■	■	■	■	■	■	-
Typ B		■	■	■	■	■	■	■
Typ B+		■	■	■	■	■	■	■

Ausführung

SIGRES	mit aktivem Kondensationsschutz für den Einsatz bei erschwerten Umgebungsbedingungen
[G] / [K]	superresistente, 10 ms kurzzeitverzögerte Geräte mit gesteigerter Immunität gegen Fehlauflösungen aufgrund von transienten Störungen
[S]	als vorgeschalteter Gruppenschalter zur selektiven Abschaltung gegenüber nachgeschaltetem FI-Schutzschalter
500 V	mit ihren Kriech- und Luftstrecken ausgelegt für Netze bis 500 V Wechselspannung
50 ... 400 Hz	erfüllen die Auslösebedingungen bis 400 Hz durch geringe Abnahme der Empfindlichkeit mit steigender Frequenz

**Schutzziel,
Errichtungs-
bestimmungen
VDE 0100-410,
VDE 0100-530,
VDE 0100-7xx,
VDE 0100-482,
VDS 3501,
Abschalt-
bedingungen
nach VDE 0100-410**

Bemessungsdifferenzstrom $I_{\Delta n}$ (Schutzziel)

zusätzlicher Schutz $I_{\Delta n} \leq 30$ mA
Fehlerschutz $I_{\Delta n} > 30$ mA
Brandschutz $I_{\Delta n} \leq 300$ mA

Charakteristik LS (bei FI/LS-Schalter)

A
B
C
D

FI-Schutzschalter



5SV

Typen		unverzögert	SIGRES, unverzögert	kurzzeitverzögert [G]
Typ AC (nur in Österreich erhältlich)		■	–	■
Typ A		■	■	■
Typ B/Typ B+		–	–	–
Typ F		–	–	–
Stoßstromfestigkeit 8/20 µs				
Typ A	kA	>1	>1	>3
Typ B/B+	kA	–	–	–
Typ F	kA	–	–	>3
Mindestbetriebsspannung zur Funktion der Prüfeinrichtung				
30-mA-Geräte	AC V		195	
Nicht-30-mA-Geräte	AC V		100	
24-V-Geräte	AC V		20	
Klemmen-Leiterquerschnitte				
1 Leiter	eindrätig / mehrdrätig	mm ²	0,75 ... 35	
	feindrätig mit Aderendhülse	mm ²	0,75 ... 25	
	feindrätig ohne Aderendhülse	mm ²	1 ... 35	
2 Leiter gleicher Querschnitt, gleicher Leiterart	eindrätig / mehrdrätig	mm ²	0,75 ... 10	
	feindrätig mit Aderendhülse	mm ²	0,75 ... 4	
	feindrätig ohne Aderendhülse	mm ²	1 ... 4	
1 Leiter + Sammelschiene (Stiftstärke 1,5 mm)	eindrätig / mehrdrätig	mm ²	10 ... 25	
	feindrätig mit unisolierter Aderendhülse	mm ²	6 ... 25	
	feindrätig mit isolierter Aderendhülse	mm ²	6 ... 16	
Klemmenanzugsdrehmoment	Nm		2,5 ... 3,5	
Pole				
Polzahl			1P+N 3P+N	
Bemessungsspannung U _n	AC V		24 ... 125 230 400 500	
Betriebsfrequenz	Hz		50 50 ... 400 50/60	
Standards				
		IEC/EN 61008 (VDE 0664-10), IEC/DIN EN 61008-2-1 (VDE 0664-11), IEC/EN 61543 (VDE 0664-30), IEC/DIN EN 62423 (VDE 0664-40), ÖVE EN 61008, ÖVE/ÖNORM E 8601		
Bemessungsfehlerströme I _{Δn}	mA		10, 30, 100, 300, 500, 1000	
Bemessungsstrom I _n	A		16 ... 80	
Bemessungsschaltvermögen I _{cn}	kA		–	
Anschluss			N rechts N links	
Gerätelebensdauer	mittlere Anzahl Schaltspiele		>10000	
Prüftaste Prüfzyklen			halbjährlich ¹⁾ SIGRES jährlich ²⁾	
Schutzart	nach DIN EN 60529 (VDE 0470-1)		IP20, bei Verteilereinbau, mit angeschlossenen Leitern	
Berührungsschutz	nach DIN EN 50274 (VDE 0660-514)		finger- und handrücksicher	
Temperatur	Lagertemperatur	°C	–40 bis +75	
	Umgebungstemperatur	°C	–25 bis +45, gekennzeichnet mit	
Klimabeständigkeit	nach IEC 60068-2-30		28 Zyklen (55 °C; 95 % rel. Luftfeuchte)	
FCKW- und silikonfrei			■	
Netzanschluss			oben unten SIGRES nur oben	
Überspannungskategorie Verschmutzungsgrad			III 2	

Weiterführende Informationen

Katalog LV 10

[siehe Seite 4/14](#)

¹⁾ Prüffristverlängerung unter gewissen Voraussetzungen bis jährlich
²⁾ Prüffristverlängerung unter gewissen Voraussetzungen bis 4 Jahre



5SV			SIQUENCE 5SV3		5SM3	
superresistent [K]	selektiv [S]	SIGRES, selektiv [S]	superresistent [K]	selektiv [S]	unverzögert	selektiv [S]
-	-	-	-	-	-	-
■	■	■	-	-	■	■
-	-	-	■	■	-	-
■	■	-	-	-	-	-
>3	>5	>5	-	-	>1	>5
-	-	-	>3	>5	-	-
>3	-	-	-	-	-	-
	195		195		195	
	100		-		-	
	20		-		-	
	0,75 ... 35		0,75 ... 35		1,5 ... 50 (2 TE) 2,5 ... 50 (4 TE)	
	0,75 ... 25		0,75 ... 25		-	
	1 ... 35		-		-	
	0,75 ... 10		-		-	
	0,75 ... 4		-		-	
	1 ... 4		-		-	
	10 ... 25		-		-	
	6 ... 25		-		-	
	6 ... 16		-		-	
	2,5 ... 3,5		2,5 ... 3,0		3,0 ... 3,5	
	1P+N 3P+N		1P+N 3P+N		1P+N 3P+N	
	24 ... 125 230 400 500		230 400		230 400	
	50/60		50/60		50	
IEC/EN 61008 (VDE 0664-10), IEC/DIN EN 61008-2-1 (VDE 0664-11), IEC/EN 61543 (VDE 0664-30), IEC/DIN EN 62423 (VDE 0664-40), ÖVE EN 61008, ÖVE/ÖNORM E 8601			IEC/EN 62423 (VDE 0664-40), IEC/EN 61543 (VDE 0664-30), DIN VDE 0664-400 (nur Typ B+)		IEC/DIN EN 61008-1 (VDE 0664-10), IEC/DIN EN 61008-2-1 (VDE 0664-11), IEC/DIN EN 61543 (VDE 0664-30), IEC/DIN EN 62423 (VDE 0664-40)	
	10, 30, 100, 300, 500, 1000		30, 300, 500		30, 100, 300, 500	
	16 ... 80		16 ... 80		100 ... 125	
	-		-		-	
	N rechts N links		N rechts		N rechts	
	>10000		>10000		>10 000	
	halbjährlich ¹⁾ SIGRES jährlich ²⁾		jährlich ²⁾		halbjährlich	
IP20, bei Verteilereinbau, mit angeschlossenen Leitern finger- und handrücksicher -40 bis +75 °C -25 bis +45, gekennzeichnet mit 28 Zyklen (55 °C; 95 % rel. Luftfeuchte)						
	■ oben unten SIGRES nur oben III 2		■ oben unten III 2		■ oben unten III 2	
siehe Seite 4/14			siehe Seite 4/22		siehe Seite 4/26	

FI-Blöcke



5SM2 (0,3 ... 63 A)

Typen		unverzögert
Typ A		■
Typ F		-
Stoßstromfestigkeit 8/20 µs		
Typ A		kA
		>1
Mindestbetriebsspannung für Prüfeinrichtung		
30-mA-Geräte		AC V
		195
Nicht-30-mA-Geräte		AC V
		100
Klemmen-Leiterquerschnitte		
eindrähtig/mehrdrähtig		mm ²
		1,0 ... 25
Klemmenanzugsdrehmoment		Nm
		2,5 ... 3,0
Pole		
Polzahl		2P 3P 4P
Bemessungsspannung U _n		AC V
		230 400
Betriebsfrequenz		Hz
		50 50/60
Standards		
		IEC/DIN EN 61009-1 (VDE 0664-20), IEC/DIN EN 61009-2-1 (VDE 0664-21), IEC/DIN EN 61543 (VDE 0664-30), IEC/DIN EN 62423 (VDE 0664-40)
		IEC/DIN EN 61009-2-2 (VDE 0664-22)
Bemessungsfehlerströme I _{Δn}		mA
		10, 30, 100, 300, 500, 1000
Bemessungsstrom I _n		A
		0,3 ... 63
Gerätelebensdauer		mittlere Anzahl Schaltspiele
		>10000
Prüftaste Prüfzyklen		halbjährlich ¹⁾
Schutzart		nach DIN EN 60529 (VDE 0470-1)
		IP20, bei Verteilereinbau, mit angeschlossenen Leitern
Berührungsschutz		nach DIN EN 50274 (VDE 0660-514)
		finger- und handrükensicher
Temperatur		Lagertemperatur
		°C
		-40 bis +75 °C
		Umgebungstemperatur
		°C
		-25 bis +45, gekennzeichnet mit
Klimabeständigkeit		nach IEC 60068-2-30
		28 Zyklen (55 °C; 95 % rel. Luftfeuchte)
FCKW- und silikonfrei		■
Netzanschluss		oben unten
Überspannungskategorie Verschmutzungsgrad		III 2
Weiterführende Informationen		
Katalog LV 10		siehe Seite 4/28

¹⁾ Prüfristverlängerung unter gewissen Voraussetzungen bis jährlich



5SM2 (0,3 ... 63 A)

5SM2 (80 ... 100 A)

5SM2 (0,3 ... 63 A)		5SM2 (80 ... 100 A)	
superresistent [K]	selektiv [S]	unverzögert	selektiv [S]
■	■	■	■
■	-	-	-
>3	>5	>1	>5
195		195	
100		100	
1,0 ... 25		6,0 ... 50	
2,5 ... 3,0	2,5 ... 3,0	2,5 ... 3,0	2,5 ... 3,0
2P 3P 4P		2P 4P	
230 400		230 400	
50 50/60		50 50/60	
IEC/DIN EN 61009-1 (VDE 0664-20), IEC/DIN EN 61009-2-1 (VDE 0664-21), IEC/DIN EN 61543 (VDE 0664-30), IEC/DIN EN 62423 (VDE 0664-40)		IEC/DIN EN 61009-1 (VDE 0664-20), IEC/DIN EN 61009-2-1 (VDE 0664-21), IEC/DIN EN 61543 (VDE 0664-30), IEC/DIN EN 62423 (VDE 0664-40)	
30	300, 500, 1000	30, 300	300, 1000
0,3 ... 63	0,3 ... 63	80 ... 100	80 ... 100
>10000	>10000	>10000	>10000
halbjährlich ¹⁾	halbjährlich ¹⁾	halbjährlich ¹⁾	halbjährlich ¹⁾
IP20, bei Verteilereinbau, mit angeschlossenen Leitern finger- und handrücksicher -40 bis +75 °C		IP20, bei Verteilereinbau, mit angeschlossenen Leitern finger- und handrücksicher -40 bis +75 °C	
-25 bis +45, gekennzeichnet mit		-25 bis +45, gekennzeichnet mit	
28 Zyklen (55 °C; 95 % rel. Luftfeuchte)		28 Zyklen (55 °C; 95 % rel. Luftfeuchte)	
■		■	
oben unten		oben unten	
III 2		III 2	
siehe Seite 4/28		siehe Seite 4/28	

FI/LS-Schalter



5SU1 (bis 40 A)

Typen		unverzögert	kurzzeitverzögert [G]
Typ AC (nur in Österreich erhältlich)		■	■
Typ A		■	■
Typ F		–	–
Stoßstromfestigkeit 8/20 µs			
Typ A		kA	>1
Typ F		kA	>3
Mindestspannung zur Funktion der Prüfeinrichtung			
30-mA-Geräte		AC V	195
Nicht-30-mA-Geräte		AC V	100
Klemmen-Leiterquerschnitte			
1 Leiter vorne + Sammelschiene hinten	eindräftig / mehrdräftig	mm ²	0,75 ... 35
	feindräftig mit Aderendhülse	mm ²	0,75 ... 25
	feindräftig ohne Aderendhülse	mm ²	1 ... 25
2 Leiter hinten	eindräftig / mehrdräftig	mm ²	0,75 ... 6
	feindräftig mit unisolierter Aderendhülse	mm ²	0,75 ... 4
	feindräftig mit isolierter Aderendhülse	mm ²	0,75 ... 4
	feindräftig ohne Aderendhülse	mm ²	1 ... 4
Klemmenanzugsdrehmoment		Nm	2,5 ... 3,0
Pole			
Polzahl			1P+N 2P
Bemessungsspannung U _n		AC V	110 230
Betriebsfrequenz		Hz	50 50/60
Standards			
			IEC/DIN EN 61009-1 (VDE 0664-20), IEC/DIN EN 61009-2-1 (VDE 0664-21), IEC/DIN EN 61543 (VDE 0664-30), IEC/DIN EN 62423 (VDE 0664-40)
Bemessungsfehlerströme I _{Δn}		mA	10, 30, 100, 300
Bemessungsstrom I _n		A	6 ... 40
Bemessungsschaltvermögen I _{cn}		kA	6 10
Anschluss			N rechts N links
Gerätelebensdauer		mittlere Anzahl Schaltspiele	>10000
Prüftaste Prüfzyklen			halbjährlich ¹⁾
Schutzart		nach DIN EN 60529 (VDE 0470-1)	IP20, bei Verteilereinbau, mit angeschlossenen Leitern
Berührungsschutz		nach DIN EN 50274 (VDE 0660-514)	finger- und handrücksicher
Temperatur		Lagertemperatur	°C
		Umgebungstemperatur	°C
Klimabeständigkeit		nach IEC 60068-2-30	–40 bis +75 °C
FCKW- und silikongefrei			–25 bis +45, gekennzeichnet mit
Klimabeständigkeit			28 Zyklen (55 °C; 95 % rel. Luftfeuchte)
FCKW- und silikongefrei			■
Netzanschluss			oben unten
Energiebegrenzungsklasse			3
Überspannungskategorie Verschmutzungsgrad			III 2
Weiterführende Informationen			
Katalog LV 10			siehe Seite 4/34

¹⁾ Prüfriserverlängerung unter gewissen Voraussetzungen bis jährlich



5SU1 (bis 40 A)

5SU1 (125 A)

5SV1

5SU1 (bis 40 A)		5SU1 (125 A)		5SV1
superresistent [K]	selektiv [S]	unverzögert	kurzzeitverzögert [G]	unverzögert
-	-	■	■	■
-	■	■	■	■
■	-	-	-	-
-	>5	>1	>3	>1
>3	-	-	-	-
195		195		195
100		100		100
0,75 ... 35		25 ... 50		0,75 ... 16
0,75 ... 25		25 ... 35		0,75 ... 10
1 ... 25		-		0,75 ... 16
0,75 ... 6		-		0,75 ... 4
0,75 ... 4		-		0,75 ... 2,5
0,75 ... 4		-		0,75 ... 1,5
1 ... 4		-		0,75 ... 4
2,5 ... 3,0		3,0 ... 3,5		1,2 ... 2,0
1P+N 2P		2P 4P		1P+N
110 230		230 400		230
50 50/60		50 50/60		50 50/60
IEC/DIN EN 61009-1 (VDE 0664-20), IEC/DIN EN 61009-2-1 (VDE 0664-21), IEC/DIN EN 61543 (VDE 0664-30), IEC/DIN EN 62423 (VDE 0664-40)		IEC/DIN EN 61009-1 (VDE 0664-20), IEC/DIN EN 61009-2-1 (VDE 0664-21), IEC/DIN EN 61543 (VDE 0664-30), IEC/DIN EN 62423 (VDE 0664-40)		IEC/DIN EN 61009-1 (VDE 0664-20), IEC/DIN EN 61009-2-1 (VDE 0664-21), IEC/DIN EN 61543 (VDE 0664-30), IEC/DIN EN 62423 (VDE 0664-40)
10, 30, 100, 300		30, 300, 1000		30, 300
6 ... 40		125		2 ... 16
6 10		10		6
N rechts N links		N rechts N links		N rechts
>10000		>10000		>10 000
halbjährlich ¹⁾		halbjährlich ¹⁾		halbjährlich ¹⁾
IP20, bei Verteilereinbau, mit angeschlossenen Leitern finger- und handrücksensicher -40 bis +75 °C -25 bis +45, gekennzeichnet mit 28 Zyklen (55 °C; 95 % rel. Luftfeuchte)				
■		■		■
oben unten		oben unten		oben unten
3		3		3
III 2		III 2		III 2
siehe Seite 4/34		siehe Seite 4/34		siehe Seite 4/44

Brandschutzschalter (AFDD)



5SM6

5SV6

Pole		5SM6	5SV6
Polzahl		2P	1P+N
Bemessungsspannung U_n	AC V	230	230
Betriebsfrequenz	Hz	50	50
Klemmen-Leiterquerschnitte			
ein- und mehrdrähtig	mm ²	0,75 ... 16	0,75 ... 16
feindrähtig mit Aderendhülse	mm ²	0,75 ... 10	0,75 ... 10
Klemmenanzugsdrehmoment	Nm	2,0 ... 2,5	1,2 ... 2,0
Standards		IEC/EN 62606	IEC/EN 62606
Bemessungsstrom I_n	A	bis 16/40 A	6 ... 40
Gerätelebensdauer	mittlere Anzahl Schaltspiele	>10000	>10000
Gebrauchslage		beliebig	beliebig
Schutzart	nach DIN EN 60529 (VDE 0470-1)	IP20, mit angeschlossenen Leitern	
Berührungsschutz	nach DIN EN 50274 (VDE 0660-514)	finger- und handrücksensicher	
Temperatur	Lagertemperatur	-40 bis +75 °C	
	Umgebungstemperatur	-25 bis +45, gekennzeichnet mit	
Klimabeständigkeit	nach IEC 60068-2-30	28 Zyklen (55 °C; 95 % rel. Luftfeuchte)	
FCKW- und silikonfrei		■	■
Netzanschluss		unten	oben unten
Überspannungskategorie Verschmutzungsgrad		III 2	III 2
Abschaltung bei Überspannung	V	>275	>285
Weiterführende Informationen			
Katalog LV 10		siehe Seite 4/48	siehe Seite 4/49

4

FI-Schutzschalter 5SV

Typ A, 1P+N (2 TE)





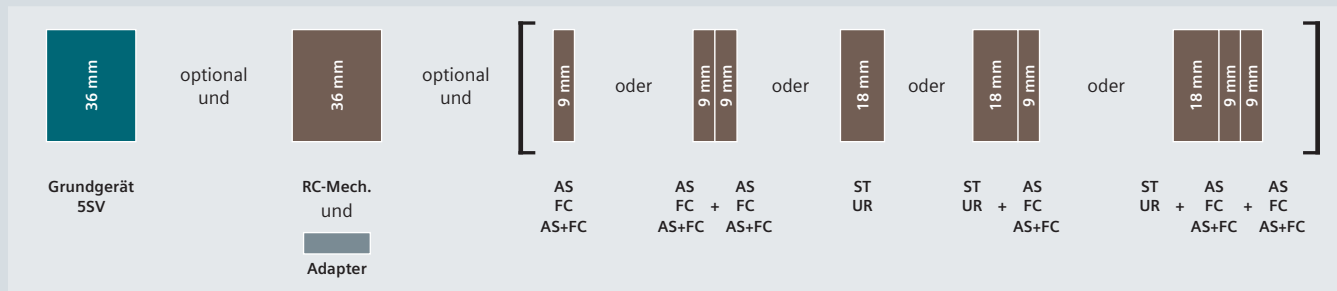

$I_{\Delta n}$	I_n	Thermischer Überlastschutz ¹⁾	Großverpackung (36 Stück)			
Typ AC (nur in Österreich erhältlich)						
30 mA	40 A	–	–	–	–	–
		■	–	–	5SV4314-0LA	–
Typ A						
10 mA	16 A	–	–	–	5SV3111-6	5SV3111-6KL
30 mA	16 A	–	–	5SV3311-6KK13	5SV3311-6	5SV3311-6KL
		–	■	–	5SV3311-6GV01	–
	25 A	–	–	5SV3312-6KK13	5SV3312-6	5SV3312-6KL
		–	■	–	5SV3312-6GV01	–
	40 A	–	–	5SV3314-6KK13	5SV3314-6	5SV3314-6KL
		–	■	–	5SV3314-6GV01	–
		■	–	–	5SV3314-6LA	–
	63 A	–	–	5SV3316-6KK13	5SV3316-6	5SV3316-6KL
	80 A	–	–	–	5SV3317-6	5SV3317-6KL
100 mA	25 A	–	–	–	5SV3412-6	5SV3412-6KL
	40 A	–	–	–	5SV3414-6	5SV3414-6KL
	63 A	–	–	–	5SV3416-6	5SV3416-6KL
	80 A	–	–	–	5SV3417-6	5SV3417-6KL
300 mA	25 A	–	–	–	5SV3612-6	5SV3612-6KL
	40 A	–	–	–	5SV3614-6	5SV3614-6KL
	63 A	–	–	–	5SV3616-6	5SV3616-6KL
	80 A	–	–	–	5SV3617-6	5SV3617-6KL

¹⁾ Thermischer Überlastschutz gemäß ÖVE/ÖNORM E 8001 bis Nennstrom des FI-Schutzschalters möglich (40 A, 63 A). Diese Produkte sind nur in Österreich erhältlich!

Anbaukonzept



- AS Hilfsstromschalter [siehe Seite 4/52](#)
- FC Fehlersignalschalter [siehe Seite 4/53](#)
- AS+FC Hilfsstrom- und Fehlersignalschalter [siehe Seite 4/54](#)
- ST Arbeitsstromauslöser [siehe Seite 4/55](#)
- UR Unterspannungsauslöser [siehe Seite 4/56](#)
- RC-Mech. Fernantrieb [siehe Seite 4/57](#)

SIGRES, unverzögert AC 230 V	Kurzzeitverzögert [G] AC 230 V	Superresistent [K] AC 230 V	Selektiv [S] AC 230 V	
rechts	rechts	rechts	rechts	links
				
-	5SV4314-0LA01	-	-	-
-	-	-	-	-
-	-	-	-	-
5SV3311-6KK12	-	-	-	-
-	-	-	-	-
5SV3312-6KK12	-	5SV3312-6KK01	-	-
-	-	-	-	-
5SV3314-6KK12	-	5SV3314-6KK01	-	-
-	-	-	-	-
-	5SV3314-6LA01	-	-	-
5SV3316-6KK12	-	5SV3316-6KK01	-	-
-	-	5SV3317-6KK01	-	-
-	-	-	-	-
-	-	-	5SV3416-8	-
-	-	-	-	-
-	-	5SV3612-6KK01	5SV3612-8	-
-	-	5SV3614-6KK01	5SV3614-8	5SV3614-8KL
-	-	5SV3616-6KK01	5SV3616-8	5SV3616-8KL
-	-	5SV3617-6KK01	5SV3617-8	-

4

Zubehör

Hilfsstromschalter (AS)		Artikel-Nr.
1 Schließer + 1 Öffner	Standard	5ST3010
	für kleine Leistung	5ST3013
	für kleine Leistung (mit Diode)	5ST3013-0XX01
2 Schließer	Standard	5ST3011
	für kleine Leistung	5ST3014
2 Öffner	Standard	5ST3012
	für kleine Leistung	5ST3015
1 Wechsler	Standard	5ST3016
Fehlersignalschalter (FC)		Artikel-Nr.
1 Schließer + 1 Öffner		5ST3020
2 Schließer		5ST3021
2 Öffner		5ST3022
Hilfsstrom- und Fehlersignalschalter (AS+FC)		Artikel-Nr.
1 Wechsler (AS) + 1 Wechsler (FC)		5ST3062
Arbeitsstromauslöser (ST)		Artikel-Nr.
AC 110 ... 415 V		5ST3030
AC/DC 24 ... 48 V		5ST3031
DC 12 V new		5ST3031-0XX01

Unterspannungsauslöser (UR)		Artikel-Nr.
mit integriertem Hilfsschalter	AC 230 V	5ST3040
	DC 110 V	5ST3041
	DC 24 V	5ST3042
ohne integrierten Hilfsschalter	AC 230 V	5ST3043
	DC 110 V	5ST3044
	DC 24 V	5ST3045
Fernantrieb (RC-Mech.)		Artikel-Nr.
Power	AC 12 ... 30 V, DC 12 ... 48 V	5ST3055
	AC 177 ... 270 V	5ST3056
Power mit ARD	AC 12 ... 30 V, DC 12 ... 48 V	5ST3057
	AC 177 ... 270 V	5ST3058
Power mit erweiterter Funktion	AC 12 ... 30 V, DC 12 ... 48 V	5ST3070
Adapter für Fernantrieb (RC-Mech.)		Artikel-Nr.
2 TE		5ST3820-6

FI-Schutzschalter 5SV

Typ F, 1P+N (2 TE)



$I_{\Delta n}$	I_n		
Typ F			
30 mA	25 A	5SV3312-3	–
	40 A	5SV3314-3	–
	63 A	5SV3316-3	–
	80 A	5SV3317-3	–
300 mA	25 A	5SV3612-3	–
	40 A	5SV3614-3	5SV3614-7
	63 A	5SV3616-3	–
	80 A	5SV3617-3	5SV3617-7

4

Anbaukonzept

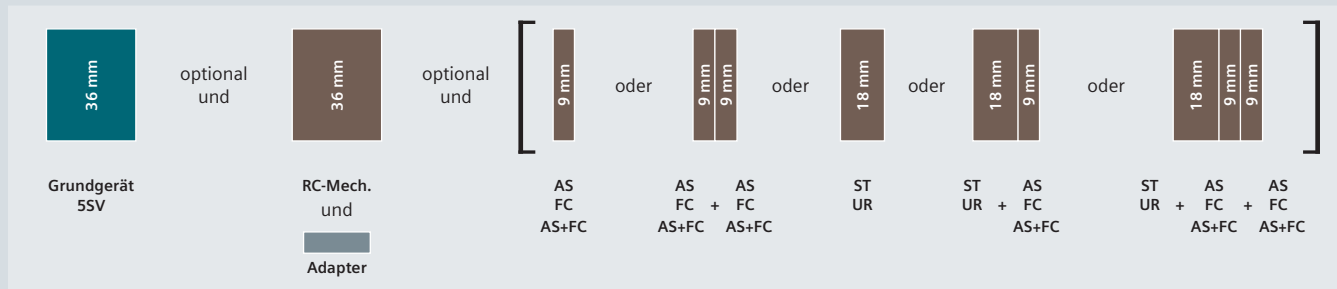

- AS Hilfsstromschalter [siehe Seite 4/52](#)
- FC Fehlersignalschalter [siehe Seite 4/53](#)
- AS+FC Hilfsstrom- und Fehlersignalschalter [siehe Seite 4/54](#)
- ST Arbeitsstromauslöser [siehe Seite 4/55](#)
- UR Unterspannungsauslöser [siehe Seite 4/56](#)
- RC-Mech. Fernantrieb [siehe Seite 4/57](#)

Zubehör

Hilfsstromschalter (AS)		Artikel-Nr.
1 Schließer + 1 Öffner	Standard	5ST3010
	für kleine Leistung	5ST3013
	für kleine Leistung (mit Diode)	5ST3013-0XX01
2 Schließer	Standard	5ST3011
	für kleine Leistung	5ST3014
2 Öffner	Standard	5ST3012
	für kleine Leistung	5ST3015
1 Wechsler	Standard	5ST3016
Fehlersignalschalter (FC)		Artikel-Nr.
1 Schließer + 1 Öffner		5ST3020
2 Schließer		5ST3021
2 Öffner		5ST3022
Hilfsstrom- und Fehlersignalschalter (AS+FC)		Artikel-Nr.
1 Wechsler (AS) + 1 Wechsler (FC)		5ST3062
Arbeitsstromauslöser (ST)		Artikel-Nr.
AC 110 ... 415 V		5ST3030
AC/DC 24 ... 48 V		5ST3031
DC 12 V new		5ST3031-0XX01

Unterspannungsauslöser (UR)		Artikel-Nr.
mit integriertem Hilfsschalter	AC 230 V	5ST3040
	DC 110 V	5ST3041
	DC 24 V	5ST3042
ohne integrierten Hilfsschalter	AC 230 V	5ST3043
	DC 110 V	5ST3044
	DC 24 V	5ST3045
Fernantrieb (RC-Mech.)		Artikel-Nr.
Power	AC 12 ... 30 V, DC 12 ... 48 V	5ST3055
	AC 177 ... 270 V	5ST3056
Power mit ARD	AC 12 ... 30 V, DC 12 ... 48 V	5ST3057
	AC 177 ... 270 V	5ST3058
Power mit erweiterter Funktion	AC 12 ... 30 V, DC 12 ... 48 V	5ST3070
Adapter für Fernantrieb (RC-Mech.)		Artikel-Nr.
2 TE		5ST3820-6

FI-Schutzschalter 5SV

Typ A, 3P+N (4 TE)



I _{Δn}	I _n	Thermischer Überlastschutz ¹⁾	Großverpackung (18 Stück)	Unverzögert			
				AC 400 V		AC 400 V/400 Hz	AC 500 V
N-Anschluss				rechts	links	rechts	rechts
Typ AC (nur in Österreich erhältlich)							
30 mA	40 A	–	–	–	–	–	–
	63 A	■	–	5SV4344-0LA	–	–	–
100 mA	40 A	–	–	–	–	–	–
	63 A	■	–	5SV4444-0LA	–	–	–
	63 A	–	–	5SV4446-0	–	–	–
Typ A							
30 mA	25 A	–	–	5SV3342-6	5SV3342-6KL	5SV3342-6KK03	5SV3352-6
	40 A	–	■	5SV3342-6GV01	–	–	–
	40 A	–	–	5SV3344-6	5SV3344-6KL	5SV3344-6KK03	5SV3354-6
	63 A	–	–	5SV3344-6GV01	5SV3344-6GV02	–	–
	63 A	–	–	5SV3344-6LA	–	–	–
	63 A	–	■	5SV3346-6	5SV3346-6KL	–	5SV3356-6
100 mA	25 A	–	–	5SV3346-6GV01	–	–	–
	40 A	–	–	5SV3346-6LA	–	–	–
	40 A	–	–	5SV3347-6	5SV3347-6KL	–	5SV3357-6
	63 A	–	–	5SV3442-6	–	–	–
	63 A	–	–	5SV3444-6	–	–	–
	63 A	–	■	5SV3444-6LA	–	–	–
300 mA	25 A	–	–	5SV3446-6	–	–	–
	40 A	–	–	5SV3446-6LA	–	–	–
	63 A	–	–	5SV3446-6	–	–	–
	63 A	–	–	5SV3446-6LA	–	–	–
	80 A	–	–	5SV3447-6	–	–	–
	80 A	–	■	5SV3642-6	5SV3642-6KL	–	5SV3652-6
500 mA	25 A	–	–	5SV3644-6	5SV3644-6KL	–	5SV3654-6
	40 A	–	–	–	–	–	–
	63 A	–	–	5SV3646-6	5SV3646-6KL	–	5SV3656-6
	80 A	–	–	–	–	–	–
	80 A	–	–	5SV3647-6	5SV3647-6KL	–	5SV3657-6
	80 A	–	■	5SV3742-6	–	–	–
1000 mA	40 A	–	–	5SV3744-6	–	–	–
	63 A	–	–	5SV3746-6	5SV3746-6KL	–	–
	80 A	–	–	5SV3746-6GV01	–	–	–
	80 A	–	–	5SV3747-6	–	–	–





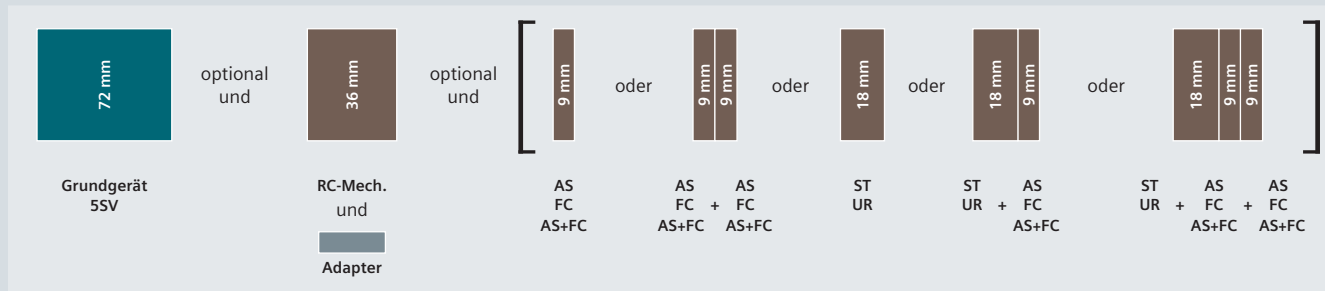

¹⁾ Thermischer Überlastschutz gemäß ÖVE/ÖNORM E 8001 bis Nennstrom des FI-Schutzschalters möglich (40 A, 63 A). Diese Produkte sind nur in Österreich erhältlich!

Anbaukonzept



AS Hilfsstromschalter [siehe Seite 4/52](#)
 FC Fehlersignalschalter [siehe Seite 4/53](#)
 AS+FC Hilfsstrom- und Fehlersignalschalter [siehe Seite 4/54](#)

ST Arbeitsstromauslöser [siehe Seite 4/55](#)
 UR Unterspannungsauslöser [siehe Seite 4/56](#)
 RC-Mech. Fernantrieb [siehe Seite 4/57](#)

SIGRES, unverzögert AC 400 V rechts	Kurzzeitverzögert [G] AC 400 V rechts	Superresistent [K] AC 400 V rechts	Selektiv [S] AC 400 V rechts	links	SIGRES, Selektiv [S] AC 400 V rechts
					
-	5SV4344-0LA01	-	-	-	-
-	-	-	-	-	-
-	5SV4346-0LA01	-	-	-	-
-	-	-	-	-	-
-	5SV4444-0LA01	-	-	-	-
-	-	-	-	-	-
-	5SV4446-0LA01	-	-	-	-
-	-	-	-	-	-
5SV3342-6KK12	-	5SV3342-6KK01	-	-	-
-	-	-	-	-	-
5SV3344-6KK12	5SV3344-6LB01	5SV3344-6KK01	-	-	-
-	-	-	-	-	-
-	5SV3344-6LA01	-	-	-	-
5SV3346-6KK12	5SV3346-6LB01	5SV3346-6KK01	-	-	-
-	-	-	-	-	-
-	5SV3346-6LA01	-	-	-	-
5SV3347-6KK12	5SV3347-6LB01	5SV3347-6KK01	-	-	-
-	-	-	-	-	-
-	5SV3444-6LB01	-	5SV3444-8	-	-
-	5SV3444-6LA01	-	5SV3444-8LA	-	-
-	5SV3446-6LB01	-	5SV3446-8	-	-
-	5SV3446-6LA01	-	5SV3446-8LA	-	-
-	-	-	-	-	-
5SV3642-6KK12	-	5SV3642-6KK01	5SV3642-8	-	-
5SV3644-6KK12	-	5SV3644-6KK01	5SV3644-8	-	-
-	-	-	5SV3644-8LA	-	-
5SV3646-6KK12	-	5SV3646-6KK01	5SV3646-8	5SV3646-8KL	5SV3646-8KK12
-	-	-	5SV3646-8LA	-	-
5SV3647-6KK12	-	5SV3647-6KK01	5SV3647-8	-	-
-	-	-	-	-	-
-	-	-	-	-	-
-	-	-	-	-	-
-	-	-	-	-	-
-	-	-	-	-	-
-	-	-	5SV3846-8	-	-

Zubehör

Hilfsstromschalter (AS)	Artikel-Nr.
1 Schließer + 1 Öffner	Standard 5ST3010
	für kleine Leistung 5ST3013
	für kleine Leistung (mit Diode) 5ST3013-0XX01
2 Schließer	Standard 5ST3011
	für kleine Leistung 5ST3014
2 Öffner	Standard 5ST3012
	für kleine Leistung 5ST3015
1 Wechsler	Standard 5ST3016
Fehlersignalschalter (FC)	Artikel-Nr.
1 Schließer + 1 Öffner	5ST3020
2 Schließer	5ST3021
2 Öffner	5ST3022
Hilfsstrom- und Fehlersignalschalter (AS+FC)	Artikel-Nr.
1 Wechsler (AS) + 1 Wechsler (FC)	5ST3062
Arbeitsstromauslöser (ST)	Artikel-Nr.
AC 110 ... 415 V	5ST3030
AC/DC 24 ... 48 V	5ST3031
DC 12 V new	5ST3031-0XX01

Unterspannungsauslöser (UR)	Artikel-Nr.
mit integriertem	AC 230 V 5ST3040
Hilfsschalter	DC 110 V 5ST3041
	DC 24 V 5ST3042
ohne integrierten	AC 230 V 5ST3043
Hilfsschalter	DC 110 V 5ST3044
	DC 24 V 5ST3045
Fernantrieb (RC-Mech.)	Artikel-Nr.
Power	AC 12 ... 30 V, DC 12 ... 48 V 5ST3055
	AC 177 ... 270 V 5ST3056
Power mit ARD	AC 12 ... 30 V, DC 12 ... 48 V 5ST3057
	AC 177 ... 270 V 5ST3058
Power mit erweiterter	AC 12 ... 30 V, DC 12 ... 48 V 5ST3070
Funktion	
Adapter für Fernantrieb (RC-Mech.)	Artikel-Nr.
4 TE	5ST3820-6

FI-Schutzschalter 5SV

Typ F, 3P+N (4 TE)



$I_{\Delta n}$	I_n		
Typ F			
30 mA	25 A	5SV3342-3	-
	40 A	5SV3344-3	-
	63 A	5SV3346-3	-
	80 A	5SV3347-3	-
300 mA	25 A	5SV3642-3	-
	40 A	5SV3644-3	5SV3644-7
	63 A	5SV3646-3	-
	80 A	5SV3647-3	5SV3647-7

4

Anbaukonzept

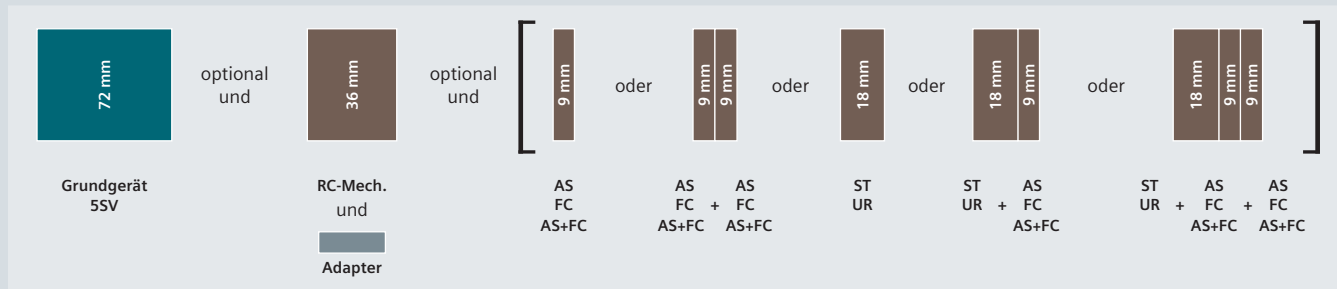

- AS Hilfsstromschalter [siehe Seite 4/52](#)
- FC Fehlersignalschalter [siehe Seite 4/53](#)
- AS+FC Hilfsstrom- und Fehlersignalschalter [siehe Seite 4/54](#)
- ST Arbeitsstromauslöser [siehe Seite 4/55](#)
- UR Unterspannungsauslöser [siehe Seite 4/56](#)
- RC-Mech. Fernantrieb [siehe Seite 4/57](#)

Zubehör

Hilfsstromschalter (AS)		Artikel-Nr.
1 Schließer + 1 Öffner	Standard	5ST3010
	für kleine Leistung	5ST3013
	für kleine Leistung (mit Diode)	5ST3013-0XX01
2 Schließer	Standard	5ST3011
	für kleine Leistung	5ST3014
2 Öffner	Standard	5ST3012
	für kleine Leistung	5ST3015
1 Wechsler	Standard	5ST3016
Fehlersignalschalter (FC)		Artikel-Nr.
1 Schließer + 1 Öffner		5ST3020
2 Schließer		5ST3021
2 Öffner		5ST3022
Hilfsstrom- und Fehlersignalschalter (AS+FC)		Artikel-Nr.
1 Wechsler (AS) + 1 Wechsler (FC)		5ST3062
Arbeitsstromauslöser (ST)		Artikel-Nr.
AC 110 ... 415 V		5ST3030
AC/DC 24 ... 48 V		5ST3031
DC 12 V new		5ST3031-0XX01

Unterspannungsauslöser (UR)		Artikel-Nr.
mit integriertem Hilfsschalter	AC 230 V	5ST3040
	DC 110 V	5ST3041
	DC 24 V	5ST3042
ohne integrierten Hilfsschalter	AC 230 V	5ST3043
	DC 110 V	5ST3044
	DC 24 V	5ST3045
Fernantrieb (RC-Mech.)		Artikel-Nr.
Power	AC 12 ... 30 V, DC 12 ... 48 V	5ST3055
	AC 177 ... 270 V	5ST3056
Power mit ARD	AC 12 ... 30 V, DC 12 ... 48 V	5ST3057
	AC 177 ... 270 V	5ST3058
Power mit erweiterter Funktion	AC 12 ... 30 V, DC 12 ... 48 V	5ST3070
Adapter für Fernantrieb (RC-Mech.)		Artikel-Nr.
4 TE		5ST3820-6

FI-Schutzschalter 5SV3 (SIQUENCE)

Typ B, 1P+N (4 TE)



$I_{\Delta n}$	I_n	Großverpackung (18 Stück)	Superresistent [K] AC 230 V
Typ B			
30 mA	16 A	–	5SV3321-4
	25 A	–	5SV3322-4
	40 A	–	5SV3324-4
		■	5SV3324-4GV01
	63 A	–	5SV3326-4
300 mA	16 A	–	5SV3621-4
	25 A	–	5SV3622-4
	40 A	–	5SV3624-4
	63 A	–	5SV3626-4

4

Anbaukonzept

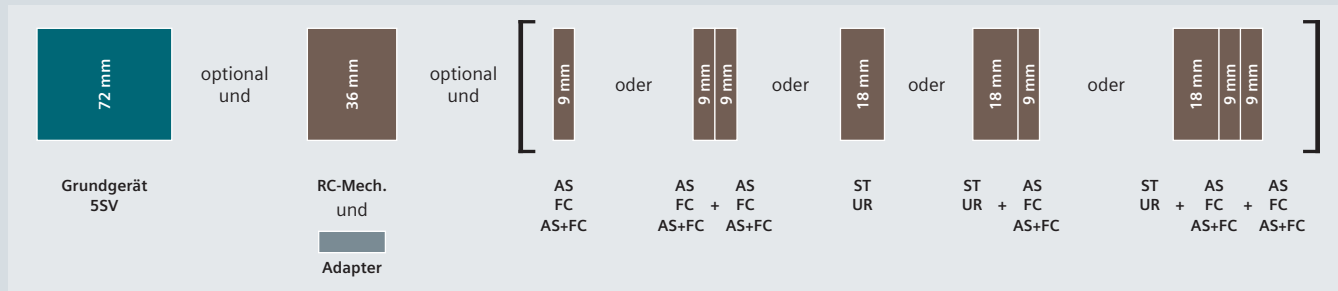

- AS Hilfsstromschalter [siehe Seite 4/52](#)
- FC Fehlersignalschalter [siehe Seite 4/53](#)
- AS+FC Hilfsstrom- und Fehlersignalschalter [siehe Seite 4/54](#)
- ST Arbeitsstromauslöser [siehe Seite 4/55](#)
- UR Unterspannungsauslöser [siehe Seite 4/56](#)
- RC-Mech. Fernantrieb [siehe Seite 4/57](#)

Zubehör

Hilfsstromschalter (AS)		Artikel-Nr.
1 Schließer + 1 Öffner	Standard	5ST3010
	für kleine Leistung	5ST3013
	für kleine Leistung (mit Diode)	5ST3013-0XX01
2 Schließer	Standard	5ST3011
	für kleine Leistung	5ST3014
2 Öffner	Standard	5ST3012
	für kleine Leistung	5ST3015
1 Wechsler	Standard	5ST3016
Fehlersignalschalter (FC)		Artikel-Nr.
1 Schließer + 1 Öffner		5ST3020
2 Schließer		5ST3021
2 Öffner		5ST3022
Hilfsstrom- und Fehlersignalschalter (AS+FC)		Artikel-Nr.
1 Wechsler (AS) + 1 Wechsler (FC)		5ST3062
Arbeitsstromauslöser (ST)		Artikel-Nr.
AC 110 ... 415 V		5ST3030
AC/DC 24 ... 48 V		5ST3031
DC 12 V new		5ST3031-0XX01

Unterspannungsauslöser (UR)		Artikel-Nr.
mit integriertem Hilfsschalter	AC 230 V	5ST3040
	DC 110 V	5ST3041
	DC 24 V	5ST3042
ohne integrierten Hilfsschalter	AC 230 V	5ST3043
	DC 110 V	5ST3044
	DC 24 V	5ST3045
Fernantrieb (RC-Mech.)		Artikel-Nr.
Power	AC 12 ... 30 V, DC 12 ... 48 V	5ST3055
	AC 177 ... 270 V	5ST3056
Power mit ARD	AC 12 ... 30 V, DC 12 ... 48 V	5ST3057
	AC 177 ... 270 V	5ST3058
Power mit erweiterter Funktion	AC 12 ... 30 V, DC 12 ... 48 V	5ST3070
Adapter für Fernantrieb (RC-Mech.)		Artikel-Nr.
4 TE		5ST3820-6

FI-Schutzschalter 5SV3 (SIQUENCE)

Typ B und B+, 3P+N (4 TE)

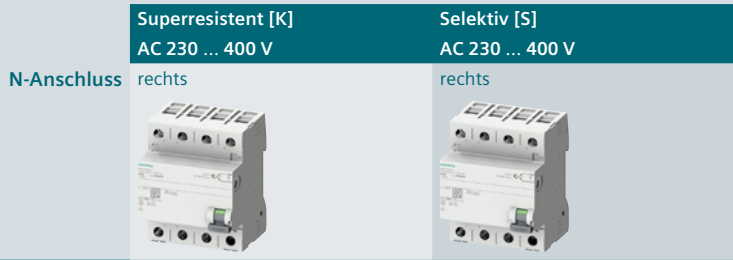

$I_{\Delta n}$	I_n	Großverpackung (18 Stück)	Superresistent [K] AC 230 ... 400 V	Selektiv [S] AC 230 ... 400 V
Typ B				
30 mA	25 A	–	5SV3342-4	–
		■	5SV3342-4GV01	–
	40 A	–	5SV3344-4	–
		■	5SV3344-4GV01	–
300 mA	63 A	–	5SV3346-4	–
		■	5SV3346-4GV01	–
	80 A	–	5SV3347-4	–
		■	5SV3347-4GV01	–
500 mA	25 A	–	5SV3642-4	–
		■	5SV3642-4GV01	–
	40 A	–	5SV3644-4	–
		■	5SV3644-4GV01	–
500 mA	63 A	–	5SV3646-4	5SV3646-5
		■	5SV3646-4GV01	–
	80 A	–	5SV3647-4	5SV3647-5
		■	5SV3647-4GV01	–
Typ B+				
30 mA	25 A	–	5SV3342-4KK14	–
	40 A	–	5SV3344-4KK14	–
	63 A	–	5SV3346-4KK14	–
	80 A	–	5SV3347-4KK14	–
300 mA	25 A	–	5SV3642-4KK14	–
	40 A	–	5SV3644-4KK14	–
	63 A	–	5SV3646-4KK14	5SV3646-5KK14
	80 A	–	5SV3647-4KK14	5SV3647-5KK14

Anbaukonzept

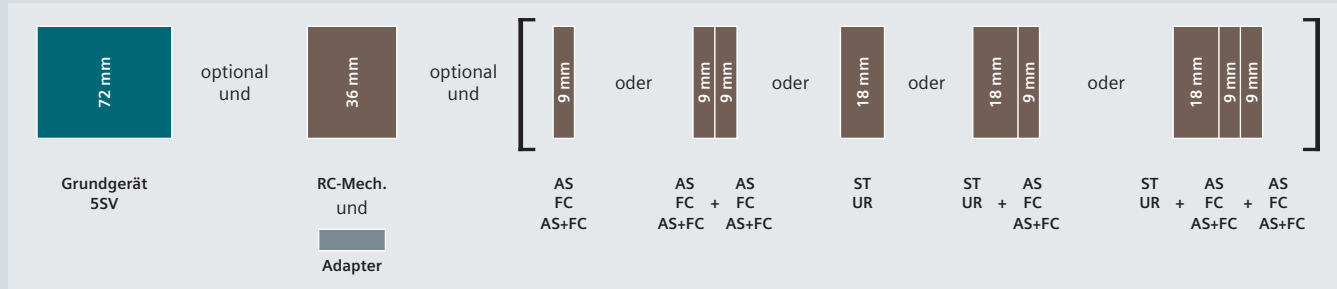

- AS Hilfsstromschalter [siehe Seite 4/52](#)
- FC Fehlersignalschalter [siehe Seite 4/53](#)
- AS+FC Hilfsstrom- und Fehlersignalschalter [siehe Seite 4/54](#)
- ST Arbeitsstromauslöser [siehe Seite 4/55](#)
- UR Unterspannungsauslöser [siehe Seite 4/56](#)
- RC-Mech. Fernantrieb [siehe Seite 4/57](#)

Zubehör

Hilfsstromschalter (AS)		Artikel-Nr.
1 Schließer + 1 Öffner	Standard	5ST3010
	für kleine Leistung	5ST3013
	für kleine Leistung (mit Diode)	5ST3013-0XX01
2 Schließer	Standard	5ST3011
	für kleine Leistung	5ST3014
2 Öffner	Standard	5ST3012
	für kleine Leistung	5ST3015
1 Wechsler	Standard	5ST3016
Fehlersignalschalter (FC)		Artikel-Nr.
1 Schließer + 1 Öffner		5ST3020
2 Schließer		5ST3021
2 Öffner		5ST3022
Hilfsstrom- und Fehlersignalschalter (AS+FC)		Artikel-Nr.
1 Wechsler (AS) + 1 Wechsler (FC)		5ST3062
Arbeitsstromauslöser (ST)		Artikel-Nr.
AC 110 ... 415 V		5ST3030
AC/DC 24 ... 48 V		5ST3031
DC 12 V new		5ST3031-0XX01

Unterspannungsauslöser (UR)		Artikel-Nr.
mit integriertem Hilfsschalter	AC 230 V	5ST3040
	DC 110 V	5ST3041
	DC 24 V	5ST3042
ohne integrierten Hilfsschalter	AC 230 V	5ST3043
	DC 110 V	5ST3044
	DC 24 V	5ST3045
Fernantrieb (RC-Mech.)		Artikel-Nr.
Power	AC 12 ... 30 V, DC 12 ... 48 V	5ST3055
	AC 177 ... 270 V	5ST3056
Power mit ARD	AC 12 ... 30 V, DC 12 ... 48 V	5ST3057
	AC 177 ... 270 V	5ST3058
Power mit erweiterter Funktion	AC 12 ... 30 V, DC 12 ... 48 V	5ST3070
Adapter für Fernantrieb (RC-Mech.)		Artikel-Nr.
4 TE		5ST3820-6

FI-Schutzschalter 5SM3

Typ AC und A, 1P+N (2 TE), Hochstrom

N-Anschluss

Unverzögert
AC 230 V

rechts



$I_{\Delta n}$	I_n	
Typ A		
30 mA	100 A	5SM3318-6KK
	125 A	5SM3315-6KK
100 mA	100 A	5SM3418-6KK
	125 A	5SM3415-6KK
300 mA	100 A	5SM3618-6KK
	125 A	5SM3615-6KK

4

Typ AC und A, 3P+N (4 TE), Hochstrom



$I_{\Delta n}$	I_n		
Typ A			
30 mA	100 A	5SM3348-6	–
	125 A	5SM3345-6	–
100 mA	100 A	5SM3448-6	–
	125 A	5SM3445-6	–
300 mA	100 A	5SM3648-6	5SM3648-8
	125 A	5SM3645-6	5SM3645-8
500 mA	100 A	5SM3748-6	–
	125 A	5SM3745-6	5SM3745-8

FI-Blöcke 5SM2

Typ AC, A und F, 2-polig

für Leitungsschutzschalter 5SY¹⁾

AC 230 V

Ausführung
Baubreite

Unverzögert

Superresistent [K]

Selektiv [S]

2 TE

2 TE

2 TE





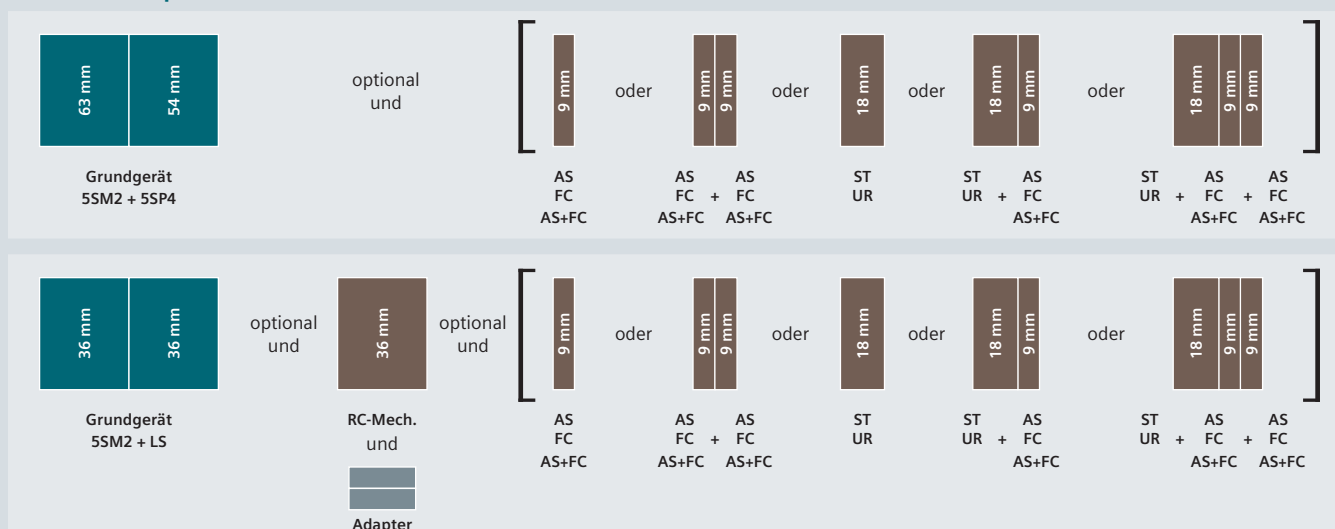

$I_{\Delta n}$	I_n			
Typ A				
10 mA	0,3 ... 16 A	5SM2121-6	–	–
30 mA	0,3 ... 40 A	5SM2322-6	5SM2322-6KK01	–
	0,3 ... 63 A	5SM2325-6	5SM2325-6KK01	–
100 mA	80 ... 100 A	–	–	–
	0,3 ... 63 A	5SM2425-6	–	–
300 mA	0,3 ... 40 A	5SM2622-6	–	5SM2622-8
	0,3 ... 63 A	5SM2625-6	–	5SM2625-8
	80 ... 100 A	–	–	–
500 mA	0,3 ... 63 A	5SM2725-6	–	–
1000 mA	0,3 ... 40 A	–	–	5SM2822-8
	0,3 ... 63 A	–	–	5SM2825-8
	80 ... 100 A	–	–	–
Typ F				
30 mA	0,3 ... 40 A	–	5SM2322-3	–
	0,3 ... 63 A	–	5SM2325-3	–

¹⁾ jedoch nicht für 5SY5 und 5SY8...

Anbaukonzept



LS Leitungsschutzschalter [siehe Seite 3/1](#) AS+FC Hilfsstrom- und Fehlersignalschalter [siehe Seite 4/54](#) RC-Mech. Fernantrieb [siehe Seite 4/57](#)
 AS Hilfsstromschalter [siehe Seite 4/52](#) ST Arbeitsstromauslöser [siehe Seite 4/55](#)
 FC Fehlersignalschalter [siehe Seite 4/53](#) UR Unterspannungsauslöser [siehe Seite 4/56](#)

für Leitungsschutzschalter 5SL4 AC 230 V		für Leitungsschutzschalter 5SP4 (B- und C-Charakteristik) AC 230 V	
Unverzögert	Selektiv [S]	Unverzögert	Selektiv [S]
2 TE	2 TE	3,5 TE	3,5 TE
			
-	-	-	-
5SM2323-6	-	-	-
5SM2326-6	-	-	-
-	-	5SM2327-6	-
-	-	-	-
5SM2623-6	5SM2623-8	-	-
5SM2626-6	5SM2626-8	-	-
-	-	5SM2627-6	5SM2627-8
-	-	-	-
-	-	-	-
-	-	-	5SM2827-8
-	-	-	-
-	-	-	-

Zubehör

Hilfsstromschalter (AS)			Unterspannungsauslöser (UR)		
1 Schließer + 1 Öffner	Standard	Artikel-Nr. 5ST3010	mit integriertem	AC 230 V	5ST3040
	für kleine Leistung	5ST3013	Hilfsschalter	DC 110 V	5ST3041
	für kleine Leistung (mit Diode)	5ST3013-0XX01		DC 24 V	5ST3042
2 Schließer	Standard	5ST3011	ohne integrierten	AC 230 V	5ST3043
	für kleine Leistung	5ST3014	Hilfsschalter	DC 110 V	5ST3044
2 Öffner	Standard	5ST3012		DC 24 V	5ST3045
	für kleine Leistung	5ST3015	Fernantrieb (RC-Mech.)		Artikel-Nr.
1 Wechsler	Standard	5ST3016	Power	AC 12 ... 30 V, DC 12 ... 48 V	5ST3055
				AC 177 ... 270 V	5ST3056
Fehlersignalschalter (FC)		Artikel-Nr.	Power mit ARD	AC 12 ... 30 V, DC 12 ... 48 V	5ST3057
1 Schließer + 1 Öffner		5ST3020		AC 177 ... 270 V	5ST3058
2 Schließer		5ST3021	Power mit erweiterter	AC 12 ... 30 V, DC 12 ... 48 V	5ST3070
2 Öffner		5ST3022	Funktion		
Hilfsstrom- und Fehlersignalschalter (AS+FC)		Artikel-Nr.	Adapter für Fernantrieb (RC-Mech.)		Artikel-Nr.
1 Wechsler (AS) + 1 Wechsler (FC)		5ST3062	5SM2 mit 5SY (2P)		5ST3820-3 + 5ST3820-1
Arbeitsstromauslöser (ST)		Artikel-Nr.	5SM2 mit 5SL (2P)		5ST3820-3 + 5ST3820-6
AC 110 ... 415 V		5ST3030			
AC/DC 24 ... 48 V		5ST3031			
DC 12 V new		5ST3031-0XX01			

FI-Blöcke 5SM2

Typ AC und A, 3-polig

Ausführung Baubreite	für Leitungsschutzschalter 5SY ¹⁾ AC 400 V			für Leitungsschutzschalter 5SL4 AC 400 V	
	Unverzögert	Superresistent [K]	Selektiv [S]	Unverzögert	Selektiv [S]
	3 TE	3 TE	3 TE	3 TE	3 TE
					

$I_{\Delta n}$	I_n					
Typ A						
30 mA	0,3 ... 40 A	5SM2332-6	5SM2332-6KK01	–	5SM2333-6	–
	0,3 ... 63 A	5SM2335-6	5SM2335-6KK01	–	5SM2336-6	–
100 mA	0,3 ... 63 A	5SM2435-6	–	–	–	–
	0,3 ... 40 A	5SM2632-6	–	–	5SM2633-6	–
300 mA	0,3 ... 40 A	5SM2632-6	–	–	5SM2633-6	–
	0,3 ... 63 A	5SM2635-6	–	5SM2635-8	5SM2636-6	5SM2636-8
500 mA	0,3 ... 63 A	5SM2735-6	–	5SM2735-8	–	–
1000 mA	0,3 ... 40 A	–	–	5SM2832-8	–	–
	0,3 ... 63 A	–	–	5SM2835-8	–	–

¹⁾ jedoch nicht für 5SY5 und 5SY8...

Anbaukonzept

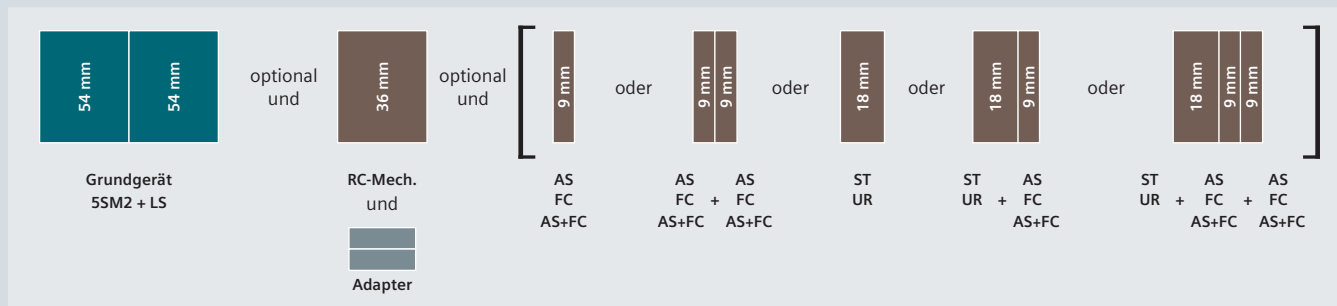

LS Leitungsschutzschalter [siehe Seite 3/1](#)
 AS Hilfsstromschalter [siehe Seite 4/52](#)
 FC Fehlersignalschalter [siehe Seite 4/53](#)
 AS+FC Hilfsstrom- und Fehlersignalschalter [siehe Seite 4/54](#)

ST Arbeitsstromauslöser [siehe Seite 4/55](#)
 UR Unterspannungsauslöser [siehe Seite 4/56](#)
 RC-Mech. Fernantrieb [siehe Seite 4/57](#)

Zubehör

Hilfsstromschalter (AS)		Artikel-Nr.
1 Schließer + 1 Öffner	Standard	5ST3010
	für kleine Leistung	5ST3013
	für kleine Leistung (mit Diode)	5ST3013-0XX01
2 Schließer	Standard	5ST3011
	für kleine Leistung	5ST3014
2 Öffner	Standard	5ST3012
	für kleine Leistung	5ST3015
1 Wechsler	Standard	5ST3016
Fehlersignalschalter (FC)		Artikel-Nr.
1 Schließer + 1 Öffner		5ST3020
2 Schließer		5ST3021
2 Öffner		5ST3022
Hilfsstrom- und Fehlersignalschalter (AS+FC)		Artikel-Nr.
1 Wechsler (AS) + 1 Wechsler (FC)		5ST3062
Arbeitsstromauslöser (ST)		Artikel-Nr.
AC 110 ... 415 V		5ST3030
AC/DC 24 ... 48 V		5ST3031
DC 12 V new		5ST3031-0XX01

Unterspannungsauslöser (UR)		Artikel-Nr.
mit integriertem Hilfsschalter	AC 230 V	5ST3040
	DC 110 V	5ST3041
	DC 24 V	5ST3042
ohne integrierten Hilfsschalter	AC 230 V	5ST3043
	DC 110 V	5ST3044
	DC 24 V	5ST3045
Fernantrieb (RC-Mech.)		Artikel-Nr.
Power	AC 12 ... 30 V, DC 12 ... 48 V	5ST3055
	AC 177 ... 270 V	5ST3056
Power mit ARD	AC 12 ... 30 V, DC 12 ... 48 V	5ST3057
	AC 177 ... 270 V	5ST3058
Power mit erweiterter Funktion	AC 12 ... 30 V, DC 12 ... 48 V	5ST3070
Adapter für Fernantrieb (RC-Mech.)		Artikel-Nr.
5SM2 mit 5SY (3P)		5ST3820-3 + 5ST3820-2
5SM2 mit 5SL (3P)		5ST3820-3 + 5ST3820-7

FI-Blöcke 5SM2

Typ AC und A, 4-polig

für Leitungsschutzschalter 5SY¹⁾

Ausführung Baubreite	AC 400 V		
	Unverzögert	Superresistent [K]	Selektiv [S]
3 TE			



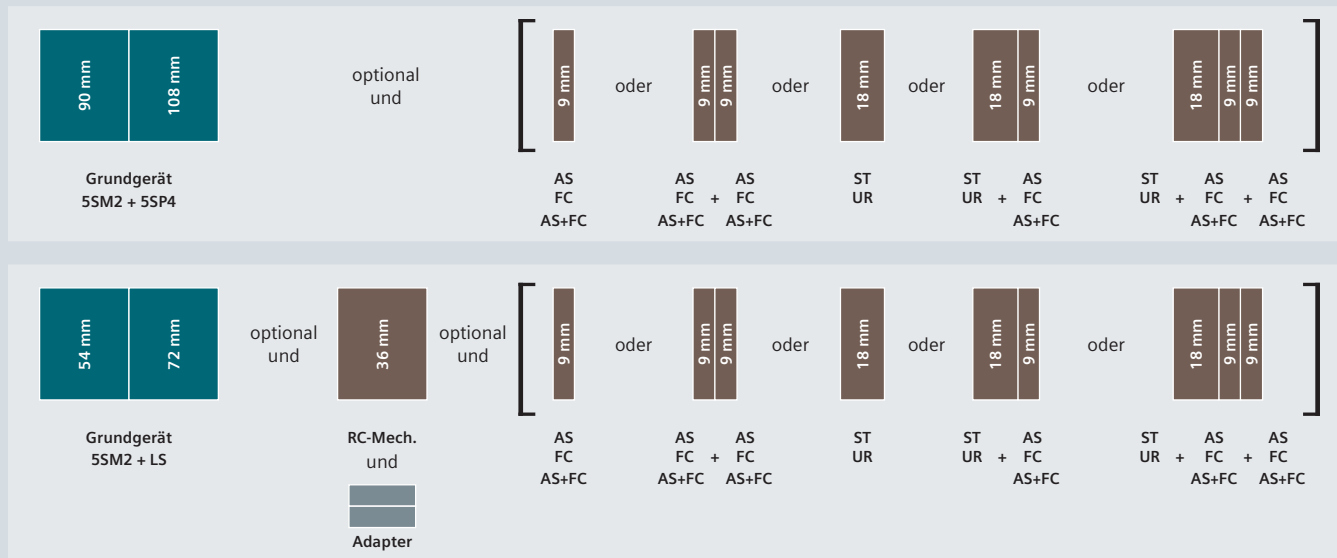

$I_{\Delta n}$	I_n			
Typ A				
30 mA	0,3 ... 40 A	5SM2342-6	5SM2342-6KK01	–
	0,3 ... 63 A	5SM2345-6	5SM2345-6KK01	–
	80 ... 100 A	–	–	–
100 mA	0,3 ... 63 A	5SM2445-6	–	–
	300 mA	0,3 ... 40 A	5SM2642-6	–
		0,3 ... 63 A	5SM2645-6	–
	80 ... 100 A	–	–	–
500 mA	0,3 ... 63 A	5SM2745-6	–	5SM2745-8
	1000 mA	0,3 ... 40 A	–	–
0,3 ... 63 A		–	–	5SM2845-8
80 ... 100 A		–	–	–

¹⁾ jedoch nicht für 5SY5 und 5SY8...

Anbaukonzept



LS Leitungsschutzschalter [siehe Seite 3/1](#) AS+FC Hilfsstrom- und Fehlersignalschalter [siehe Seite 4/54](#) RC-Mech. Fernantrieb [siehe Seite 4/57](#)
 AS Hilfsstromschalter [siehe Seite 4/52](#) ST Arbeitsstromauslöser [siehe Seite 4/55](#)
 FC Fehlersignalschalter [siehe Seite 4/53](#) UR Unterspannungsauslöser [siehe Seite 4/56](#)

für Leitungsschutzschalter 5SL4 AC 400 V		für Leitungsschutzschalter 5SP4 (B- und C-Charakteristik) AC 400 V	
Unverzögert	Selektiv [S]	Unverzögert	Selektiv [S]
3 TE	3 TE	5 TE	5 TE
			
5SM2343-6	-	-	-
5SM2346-6	-	-	-
-	-	5SM2347-6	-
-	-	-	-
5SM2643-6	-	-	-
5SM2646-6	5SM2646-8	-	-
-	-	5SM2647-6	5SM2647-8
-	-	-	-
-	-	-	-
-	-	-	-
-	-	-	5SM2847-8

Zubehör

Hilfsstromschalter (AS)		Artikel-Nr.
1 Schließer + 1 Öffner	Standard	5ST3010
	für kleine Leistung	5ST3013
	für kleine Leistung (mit Diode)	5ST3013-0XX01
2 Schließer	Standard	5ST3011
	für kleine Leistung	5ST3014
2 Öffner	Standard	5ST3012
	für kleine Leistung	5ST3015
1 Wechsler	Standard	5ST3016
Fehlersignalschalter (FC)		Artikel-Nr.
1 Schließer + 1 Öffner		5ST3020
2 Schließer		5ST3021
2 Öffner		5ST3022
Hilfsstrom- und Fehlersignalschalter (AS+FC)		Artikel-Nr.
1 Wechsler (AS) + 1 Wechsler (FC)		5ST3062
Arbeitsstromauslöser (ST)		Artikel-Nr.
AC 110 ... 415 V		5ST3030
AC/DC 24 ... 48 V		5ST3031
DC 12 V new		5ST3031-0XX01

Unterspannungsauslöser (UR)		Artikel-Nr.
mit integriertem Hilfsschalter	AC 230 V	5ST3040
	DC 110 V	5ST3041
	DC 24 V	5ST3042
ohne integrierten Hilfsschalter	AC 230 V	5ST3043
	DC 110 V	5ST3044
	DC 24 V	5ST3045
Fernantrieb (RC-Mech.)		Artikel-Nr.
Power	AC 12 ... 30 V, DC 12 ... 48 V	5ST3055
	AC 177 ... 270 V	5ST3056
Power mit ARD	AC 12 ... 30 V, DC 12 ... 48 V	5ST3057
	AC 177 ... 270 V	5ST3058
Power mit erweiterter Funktion	AC 12 ... 30 V, DC 12 ... 48 V	5ST3070
Adapter für Fernantrieb (RC-Mech.)		Artikel-Nr.
5SM2 mit 5SY (4P)		5ST3820-3 + 5ST3820-2
5SM2 mit 5SL (4P)		5ST3820-3 + 5ST3820-7

FI/LS-Schalter 5SU1

Typ AC, 1P+N

	Unverzögert AC 230 V	
Baubreite	2 TE	2 TE
Kurzschluss Schaltvermögen	6 kA	10 kA
N-Anschluss	rechts	rechts



I _{Δn}	I _n	Großverpackung (36 Stück)	Charakteristik		Charakteristik	
			B	C	B	C
Typ AC (nur in Österreich erhältlich)						
30 mA	6 A	–	5SU1356-0KK06	5SU1356-1KK06	5SU1354-0KK06	5SU1354-1KK06
	8 A	–	–	5SU1356-1KK08	–	5SU1354-1KK08
	10 A	–	5SU1356-0KK10	5SU1356-1KK10	5SU1354-0KK10	5SU1354-1KK10
		■	–	–	–	–
	13 A	–	5SU1356-0KK13	5SU1356-1KK13	5SU1354-0KK13	5SU1354-1KK13
	16 A	–	5SU1356-0KK16	5SU1356-1KK16	5SU1354-0KK16	5SU1354-1KK16
		■	–	5SU1356-1GV16	–	–
	20 A	–	5SU1356-0KK20	5SU1356-1KK20	5SU1354-0KK20	5SU1354-1KK20
	25 A	–	5SU1356-0KK25	5SU1356-1KK25	5SU1354-0KK25	5SU1354-1KK25
	32 A	–	5SU1356-0KK32	5SU1356-1KK32	5SU1354-0KK32	5SU1354-1KK32
100 mA	40 A	–	5SU1356-0KK40	5SU1356-1KK40	5SU1354-0KK40	5SU1354-1KK40
	6 A	–	–	–	–	5SU1454-1KK06
	10 A	–	–	–	–	5SU1454-1KK10
	13 A	–	–	–	–	5SU1454-1KK13
	16 A	–	–	–	–	5SU1454-1KK16
	20 A	–	–	–	–	5SU1454-1KK20
	25 A	–	–	–	–	5SU1454-1KK25
	32 A	–	–	–	–	5SU1454-1KK32
300 mA	40 A	–	–	–	–	5SU1454-1KK40
	6 A	–	5SU1656-0KK06	5SU1656-1KK06	5SU1654-0KK06	5SU1654-1KK06
	10 A	–	5SU1656-0KK10	5SU1656-1KK10	5SU1654-0KK10	5SU1654-1KK10
	13 A	–	5SU1656-0KK13	5SU1656-1KK13	5SU1654-0KK13	5SU1654-1KK13
	16 A	–	5SU1656-0KK16	5SU1656-1KK16	5SU1654-0KK16	5SU1654-1KK16
		■	–	–	–	–
	20 A	–	5SU1656-0KK20	5SU1656-1KK20	5SU1654-0KK20	5SU1654-1KK20
	25 A	–	5SU1656-0KK25	5SU1656-1KK25	5SU1654-0KK25	5SU1654-1KK25
	32 A	–	5SU1656-0KK32	5SU1656-1KK32	5SU1654-0KK32	5SU1654-1KK32
	40 A	–	5SU1656-0KK40	5SU1656-1KK40	5SU1654-0KK40	5SU1654-1KK40

Anbaukonzept

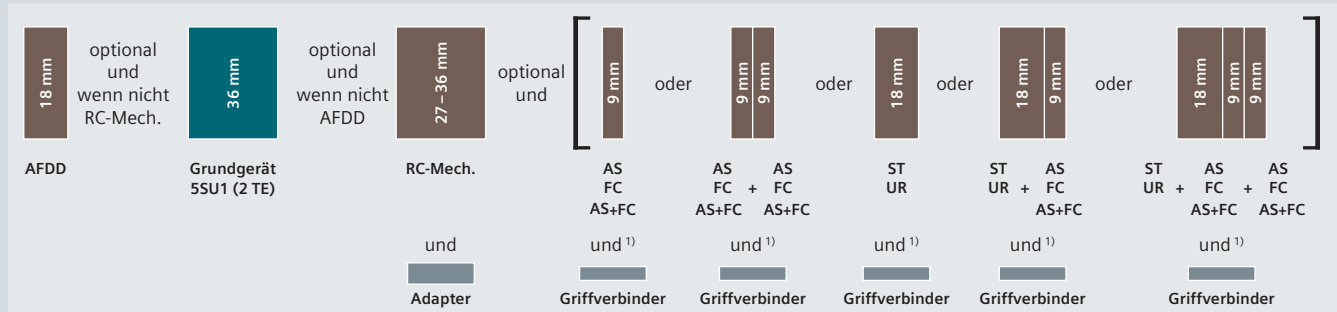

¹⁾ Griffverbinder werden zum direkten Anbau der Komponenten an den 5SU1 benötigt. Zum Anbau der Komponenten an den RC-Mech. wird kein Griffverbinder benötigt.

AFDD	Brandschutzschalter	siehe Seite 4/48	AS+FC	Hilfsstrom- und Fehlersignalschalter	siehe Seite 4/54	RC-Mech.	Fernantrieb	siehe Seite 4/57
AS	Hilfsstromschalter	siehe Seite 4/52	ST	Arbeitsstromauslöser	siehe Seite 4/55			
FC	Fehlersignalschalter	siehe Seite 4/53	UR	Unterspannungsauslöser	siehe Seite 4/56			

FI/LS-Schalter 5SU1

Typ A, 1P+N

	Unverzögert AC 230 V	
Baubreite	2 TE	2 TE
Kurzschlusschaltvermögen	6 kA	10 kA
N-Anschluss	rechts	rechts



I _{Δn}	I _n	Großverpackung (36 Stück)	Charakteristik		Charakteristik	
			B	C	B	C
Typ A						
10 mA	6 A	–	–	–	5SU1154-6KK06	5SU1154-7KK06
	10 A	–	–	–	5SU1154-6KK10	5SU1154-7KK10
	13 A	–	–	–	5SU1154-6KK13	5SU1154-7KK13
	16 A	–	–	–	5SU1154-6KK16	5SU1154-7KK16
30 mA	6 A	–	5SU1356-6KK06	5SU1356-7KK06	5SU1354-6KK06	5SU1354-7KK06
		■	5SU1356-6GV06	5SU1356-7GV06	5SU1354-6GV06	5SU1354-7GV06
	8 A	–	–	5SU1356-7KK08	–	5SU1354-7KK08
	10 A	–	5SU1356-6KK10	5SU1356-7KK10	5SU1354-6KK10	5SU1354-7KK10
		■	5SU1356-6GV10	5SU1356-7GV10	5SU1354-6GV10	5SU1354-7GV10
	13 A	–	5SU1356-6KK13	5SU1356-7KK13	5SU1354-6KK13	5SU1354-7KK13
	16 A	–	5SU1356-6KK16	5SU1356-7KK16	5SU1354-6KK16	5SU1354-7KK16
		■	5SU1356-6GV16	5SU1356-7GV16	5SU1354-6GV16	5SU1354-7GV16
	20 A	–	5SU1356-6KK20	5SU1356-7KK20	5SU1354-6KK20	5SU1354-7KK20
	25 A	–	5SU1356-6KK25	5SU1356-7KK25	5SU1354-6KK25	5SU1354-7KK25
	32 A	–	5SU1356-6KK32	5SU1356-7KK32	5SU1354-6KK32	5SU1354-7KK32
	40 A	–	5SU1356-6KK40	5SU1356-7KK40	5SU1354-6KK40	5SU1354-7KK40
300 mA	6 A	–	5SU1656-6KK06	5SU1656-7KK06	5SU1654-6KK06	5SU1654-7KK06
	10 A	–	5SU1656-6KK10	5SU1656-7KK10	5SU1654-6KK10	5SU1654-7KK10
	13 A	–	5SU1656-6KK13	5SU1656-7KK13	5SU1654-6KK13	5SU1654-7KK13
	16 A	–	5SU1656-6KK16	5SU1656-7KK16	5SU1654-6KK16	5SU1654-7KK16
	20 A	–	5SU1656-6KK20	5SU1656-7KK20	5SU1654-6KK20	5SU1654-7KK20
	25 A	–	5SU1656-6KK25	5SU1656-7KK25	5SU1654-6KK25	5SU1654-7KK25
	32 A	–	5SU1656-6KK32	5SU1656-7KK32	5SU1654-6KK32	5SU1654-7KK32
	40 A	–	5SU1656-6KK40	5SU1656-7KK40	5SU1654-6KK40	5SU1654-7KK40

Anbaukonzept

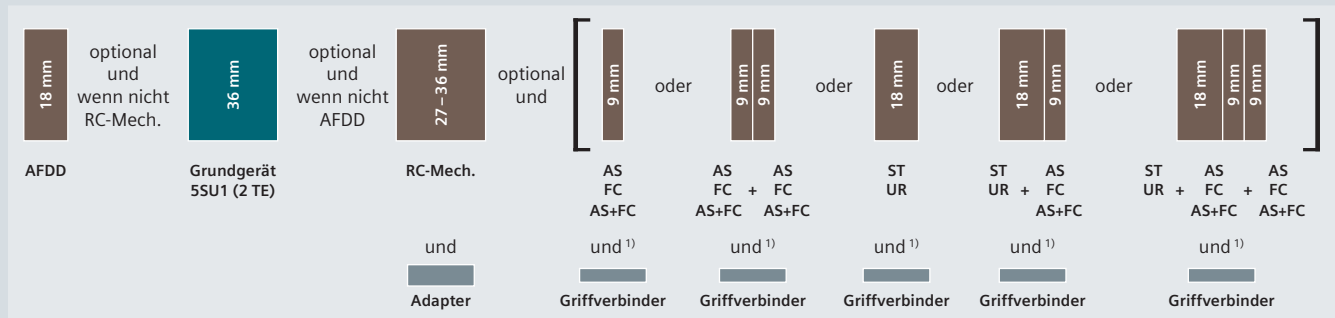

¹⁾ Griffverbinder werden zum direkten Anbau der Komponenten an den 5SU1 benötigt. Zum Anbau der Komponenten an den RC-Mech. wird kein Griffverbinder benötigt.

AFDD Brandschutzschalter [siehe Seite 4/48](#) AS+FC Hilfsstrom- und Fehlersignalschalter [siehe Seite 4/54](#) RC-Mech. Fernantrieb [siehe Seite 4/57](#)
 AS Hilfsstromschalter [siehe Seite 4/52](#) ST Arbeitsstromauslöser [siehe Seite 4/55](#)
 FC Fehlersignalschalter [siehe Seite 4/53](#) UR Unterspannungsauslöser [siehe Seite 4/56](#)

Kurzzeitverzögert [G], Superresistent [K]
AC 230 V

2 TE
10 kA
rechts



Charakteristik
B C

-	-
-	-
-	-
-	-
-	-
-	-
-	-
-	-
5SU1354-6LB10	5SU1354-7LB10
-	-
5SU1354-6LB13	5SU1354-7LB13
5SU1354-6LB16	5SU1354-7LB16
-	-
5SU1354-6LB20	5SU1354-7LB20
5SU1354-6LB25	5SU1354-7LB25
5SU1354-6LB32	5SU1354-7LB32
5SU1354-6LB40	5SU1354-7LB40
-	-
-	-
-	-
-	-
-	-
-	-
-	-
-	-
-	-

Zubehör

Hilfsstromschalter (AS)		Artikel-Nr.
1 Schließer +	Standard	5ST3010
1 Öffner	für kleine Leistung	5ST3013
	für kleine Leistung (mit Diode)	5ST3013-0XX01
2 Schließer	Standard	5ST3011
	für kleine Leistung	5ST3014
2 Öffner	Standard	5ST3012
	für kleine Leistung	5ST3015
1 Wechsler	Standard	5ST3016
Fehlersignalschalter (FC)		Artikel-Nr.
1 Schließer + 1 Öffner		5ST3020
2 Schließer		5ST3021
2 Öffner		5ST3022
Hilfsstrom- und Fehlersignalschalter (AS+FC)		Artikel-Nr.
1 Wechsler (AS) + 1 Wechsler (FC)		5ST3062
Arbeitsstromauslöser (ST)		Artikel-Nr.
AC 110 ... 415 V		5ST3030
AC/DC 24 ... 48 V		5ST3031
DC 12 V new		5ST3031-0XX01

Unterspannungsauslöser (UR)		Artikel-Nr.
mit integriertem	AC 230 V	5ST3040
Hilfsschalter	DC 110 V	5ST3041
	DC 24 V	5ST3042
ohne integrierten	AC 230 V	5ST3043
Hilfsschalter	DC 110 V	5ST3044
	DC 24 V	5ST3045
Griffverbinder für AS, FC, AS+FC, ST und UR		Artikel-Nr.
1 Satz = 5 Stück		5ST3805-1
Fernantrieb (RC-Mech.)		Artikel-Nr.
Basic	AC 12 ... 30 V, DC 12 ... 48 V	5ST3053
	AC 177 ... 270 V	5ST3054
Power	AC 12 ... 30 V, DC 12 ... 48 V	5ST3055
	AC 177 ... 270 V	5ST3056
Power mit ARD	AC 12 ... 30 V, DC 12 ... 48 V	5ST3057
	AC 177 ... 270 V	5ST3058
Power mit erw. Funktion	AC 12 ... 30 V, DC 12 ... 48 V	5ST3070
Adapter für Fernantrieb (RC-Mech.)		Artikel-Nr.
2 TE		5ST3820-5
Brandschutzschalter (AFDD)		Artikel-Nr.
für Grundgeräte 5SU1	I _n bis 16 A	5SM6021-2
	I _n bis 40 A	5SM6024-2

FI/LS-Schalter 5SU1

Typ F, 1P+N

	Superresistent [K]
	AC 230 V
Baubreite	2 TE
Kurzschlusschaltvermögen	10 kA
N-Anschluss	rechts



$I_{\Delta n}$	I_n	Charakteristik	
Typ F		B	C
30 mA	6 A	5SU1354-3KK06	5SU1354-4KK06
	10 A	5SU1354-3KK10	5SU1354-4KK10
	13 A	5SU1354-3KK13	5SU1354-4KK13
	16 A	5SU1354-3KK16	5SU1354-4KK16
	20 A	5SU1354-3KK20	5SU1354-4KK20
	25 A	5SU1354-3KK25	5SU1354-4KK25
	32 A	5SU1354-3KK32	5SU1354-4KK32
	40 A	5SU1354-3KK40	5SU1354-4KK40

Anbaukonzept

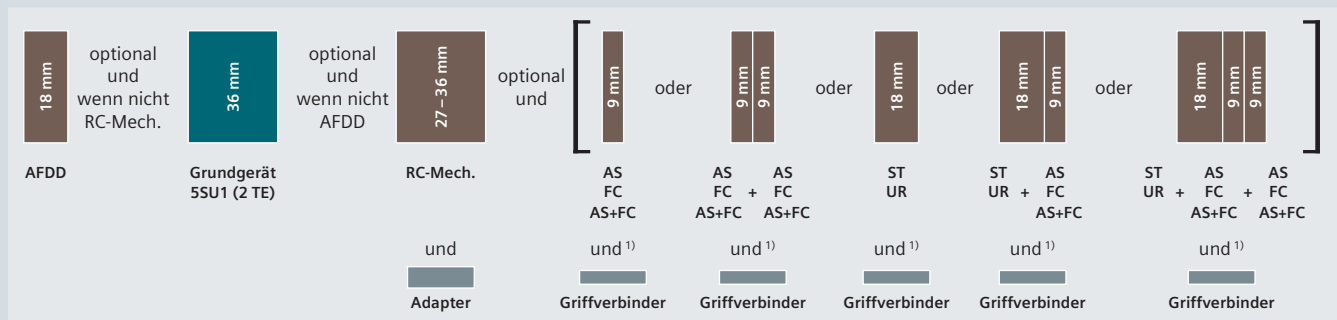

¹⁾ Griffverbinder werden zum direkten Anbau der Komponenten an den 5SU1 benötigt. Zum Anbau der Komponenten an den RC-Mech. wird kein Griffverbinder benötigt.

AFDD Brandschutzschalter [siehe Seite 4/48](#) AS+FC Hilfsstrom- und Fehlersignalschalter [siehe Seite 4/54](#) RC-Mech. Fernantrieb [siehe Seite 4/57](#)
 AS Hilfsstromschalter [siehe Seite 4/52](#) ST Arbeitsstromauslöser [siehe Seite 4/55](#)
 FC Fehlersignalschalter [siehe Seite 4/53](#) UR Unterspannungsauslöser [siehe Seite 4/56](#)

Zubehör

Hilfsstromschalter (AS)		Artikel-Nr.	Unterspannungsauslöser (UR)		Artikel-Nr.
1 Schließer +	Standard	5ST3010	mit integriertem	AC 230 V	5ST3040
1 Öffner	für kleine Leistung	5ST3013	Hilfsschalter	DC 110 V	5ST3041
	für kleine Leistung (mit Diode)	5ST3013-0XX01		DC 24 V	5ST3042
2 Schließer	Standard	5ST3011	ohne integrierten	AC 230 V	5ST3043
	für kleine Leistung	5ST3014	Hilfsschalter	DC 110 V	5ST3044
2 Öffner	Standard	5ST3012		DC 24 V	5ST3045
	für kleine Leistung	5ST3015			
1 Wechsler	Standard	5ST3016	Griffverbinder für AS, FC, AS+FC, ST und UR	Artikel-Nr.	
			1 Satz = 5 Stück	5ST3805-1	
Fehlersignalschalter (FC)	Artikel-Nr.		Fernantrieb (RC-Mech.)	Artikel-Nr.	
1 Schließer + 1 Öffner	5ST3020		Basic	AC 12 ... 30 V, DC 12 ... 48 V	5ST3053
2 Schließer	5ST3021			AC 177 ... 270 V	5ST3054
2 Öffner	5ST3022		Power	AC 12 ... 30 V, DC 12 ... 48 V	5ST3055
				AC 177 ... 270 V	5ST3056
Hilfsstrom- und Fehlersignalschalter (AS+FC)	Artikel-Nr.		Power mit ARD	AC 12 ... 30 V, DC 12 ... 48 V	5ST3057
1 Wechsler (AS) + 1 Wechsler (FC)	5ST3062			AC 177 ... 270 V	5ST3058
Arbeitsstromauslöser (ST)	Artikel-Nr.		Power mit erw. Funktion	AC 12 ... 30 V, DC 12 ... 48 V	5ST3070
AC 110 ... 415 V	5ST3030		Adapter für Fernantrieb (RC-Mech.)	Artikel-Nr.	
AC/DC 24 ... 48 V	5ST3031		2 TE	5ST3820-5	
DC 12 V new	5ST3031-0XX01		Brandschutzschalter (AFDD)	Artikel-Nr.	
			für Grundgeräte 5SU1	I _n bis 16 A	5SM6021-2
				I _n bis 40 A	5SM6024-2

FI/LS-Schalter 5SU1

Typ AC und A, 2-polig

	Unverzögert AC 110 V	AC 230 V
Baubreite	3 TE	3 TE
Kurzschlusschaltvermögen	10 kA	10 kA



$I_{\Delta n}$	I_n	Charakteristik		Charakteristik
		B	C	B
Typ AC (nur in Österreich erhältlich)				
30 mA	125 A	-	-	-
300 mA	125 A	-	-	-
Typ A				
30 mA	6 A	5SU1324-6KX06	5SU1324-7KX06	5SU1324-6FA06
	10 A	5SU1324-6KX10	5SU1324-7KX10	5SU1324-6FA10
	13 A	5SU1324-6KX13	5SU1324-7KX13	5SU1324-6FA13
	16 A	5SU1324-6KX16	5SU1324-7KX16	5SU1324-6FA16
	20 A	5SU1324-6KX20	5SU1324-7KX20	5SU1324-6FA20
	25 A	5SU1324-6KX25	5SU1324-7KX25	5SU1324-6FA25
	32 A	5SU1324-6KX32	5SU1324-7KX32	5SU1324-6FA32
	40 A	5SU1324-6KX40	5SU1324-7KX40	5SU1324-6FA40
	125 A	-	-	-
300 mA	125 A	-	-	-

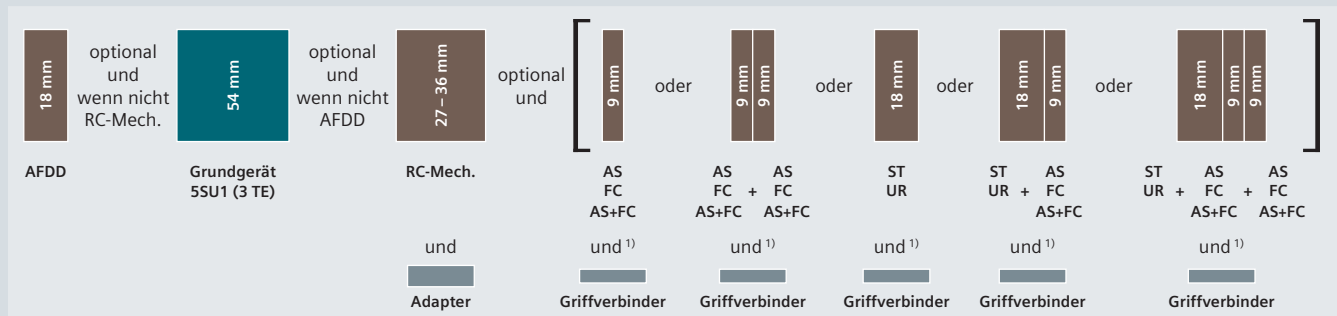

Anbaukonzept

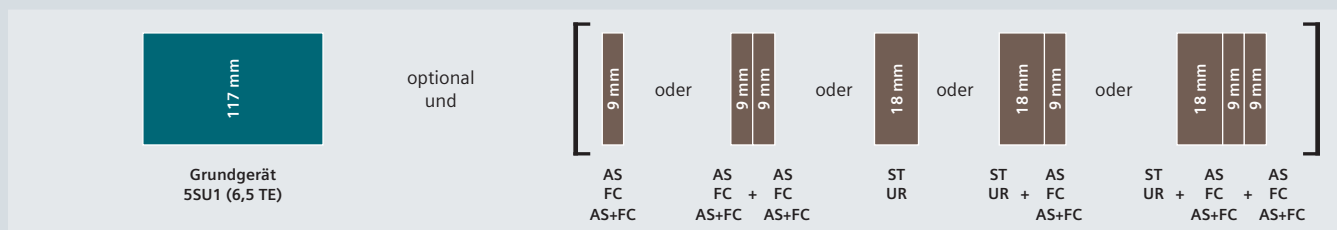

¹⁾ Griffverbinder werden zum direkten Anbau der Komponenten an den 5SU1 benötigt. Zum Anbau der Komponenten an den RC-Mech. wird kein Griffverbinder benötigt.



- AFDD Brandschutzschalter [siehe Seite 4/48](#)
- AS Hilfsstromschalter [siehe Seite 4/52](#)
- FC Fehlersignalschalter [siehe Seite 4/53](#)
- AS+FC Hilfsstrom- und Fehlersignalschalter [siehe Seite 4/54](#)
- ST Arbeitsstromauslöser [siehe Seite 4/55](#)
- UR Unterspannungsauslöser [siehe Seite 4/56](#)
- RC-Mech. Fernantrieb [siehe Seite 4/57](#)

		Selektiv [S] AC 230 V	
6,5 TE 10 kA		6,5 TE 10 kA	
			
Charakteristik		Charakteristik	
C	B	C	B
–	5SU1324-0KK82	5SU1324-1KK82	–
–	5SU1624-0KK82	5SU1624-1KK82	–
5SU1324-7FA06	–	–	–
5SU1324-7FA10	–	–	–
5SU1324-7FA13	–	–	–
5SU1324-7FA16	–	–	–
5SU1324-7FA20	–	–	–
5SU1324-7FA25	–	–	–
5SU1324-7FA32	–	–	–
5SU1324-7FA40	–	–	–
–	5SU1324-6KK82	5SU1324-7KK82	–
–	5SU1624-6KK82	5SU1624-7KK82	5SU1624-6WK82 5SU1624-7WK82

4



Zubehör

Hilfsstromschalter (AS)		Artikel-Nr.
1 Schließer + 1 Öffner	Standard für kleine Leistung für kleine Leistung (mit Diode)	5ST3010 5ST3013 5ST3013-0XX01
2 Schließer	Standard für kleine Leistung	5ST3011 5ST3014
2 Öffner	Standard für kleine Leistung	5ST3012 5ST3015
1 Wechsler	Standard	5ST3016
Fehlersignalschalter (FC)		Artikel-Nr.
1 Schließer + 1 Öffner		5ST3020
2 Schließer		5ST3021
2 Öffner		5ST3022
Hilfsstrom- und Fehlersignalschalter (AS+FC)		Artikel-Nr.
1 Wechsler (AS) + 1 Wechsler (FC)		5ST3062
Arbeitsstromauslöser (ST)		Artikel-Nr.
AC 110 ... 415 V		5ST3030
AC/DC 24 ... 48 V		5ST3031
DC 12 V new		5ST3031-0XX01

Unterspannungsauslöser (UR)		Artikel-Nr.
mit integriertem Hilfsschalter	AC 230 V	5ST3040
	DC 110 V	5ST3041
	DC 24 V	5ST3042
ohne integrierten Hilfsschalter	AC 230 V	5ST3043
	DC 110 V	5ST3044
	DC 24 V	5ST3045
Griffverbinder für AS, FC, AS+FC, ST und UR		Artikel-Nr.
1 Satz = 5 Stück		5ST3805-1
Fernantrieb (RC-Mech.)		Artikel-Nr.
Basic	AC 12 ... 30 V, DC 12 ... 48 V	5ST3053
	AC 177 ... 270 V	5ST3054
	AC 12 ... 30 V, DC 12 ... 48 V	5ST3055
Power	AC 177 ... 270 V	5ST3056
	AC 12 ... 30 V, DC 12 ... 48 V	5ST3057
Power mit ARD	AC 12 ... 30 V, DC 12 ... 48 V	5ST3058
	AC 177 ... 270 V	5ST3058
Power mit erw. Funktion	AC 12 ... 30 V, DC 12 ... 48 V	5ST3070
Adapter für Fernantrieb (RC-Mech.)		Artikel-Nr.
2 TE		5ST3820-5
Brandschutzschalter (AFDD)		Artikel-Nr.
für Grundgeräte 5SU1 (3 TE)	I_n bis 16 A	5SM6021-2
	I_n bis 40 A	5SM6024-2

FI/LS-Schalter 5SU1

Typ AC und A, 4-polig

	Unverzögert AC 400 V	Selektiv [S] AC 400 V
Baubreite	11 TE	11 TE
Kurzschlusschaltvermögen	10 kA	10 kA
		

$I_{\Delta n}$	I_n	Charakteristik		Charakteristik	
		B	C	B	C
Typ AC (nur in Österreich erhältlich)					
30 mA	125 A	5SU1344-0KK82	5SU1344-1KK82	–	–
300 mA	125 A	5SU1644-0KK82	5SU1644-1KK82	–	–
Typ A					
30 mA	125 A	5SU1344-6KK82	5SU1344-7KK82	–	–
300 mA	125 A	5SU1644-6KK82	5SU1644-7KK82	5SU1644-6WK82	5SU1644-7WK82
1000 mA	125 A	–	–	5SU1844-6WK82	5SU1844-7WK82

4

Anbaukonzept

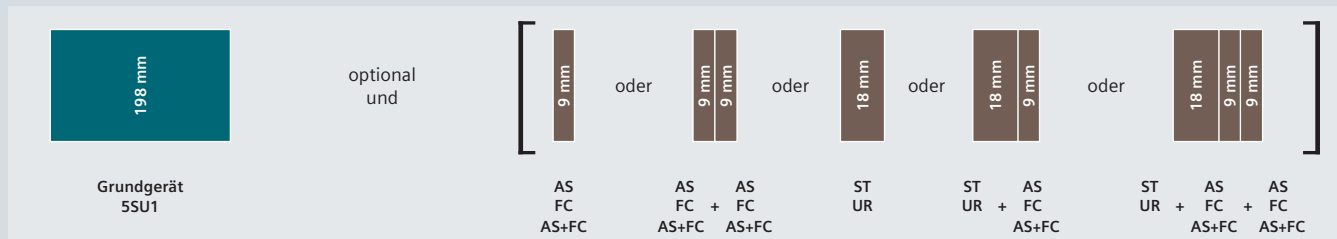

- AS Hilfsstromschalter [siehe Seite 4/52](#)
- FC Fehlersignalschalter [siehe Seite 4/53](#)
- AS+FC Hilfsstrom- und Fehlersignalschalter [siehe Seite 4/54](#)
- ST Arbeitsstromauslöser [siehe Seite 4/55](#)
- UR Unterspannungsauslöser [siehe Seite 4/56](#)

Zubehör

Hilfsstromschalter (AS)		Artikel-Nr.
1 Schließer + 1 Öffner	Standard für kleine Leistung	5ST3010 5ST3013
	für kleine Leistung (mit Diode)	5ST3013-0XX01
2 Schließer	Standard für kleine Leistung	5ST3011 5ST3014
2 Öffner	Standard für kleine Leistung	5ST3012 5ST3015
1 Wechsler	Standard	5ST3016
Fehlersignalschalter (FC)		Artikel-Nr.
1 Schließer + 1 Öffner		5ST3020
2 Schließer		5ST3021
2 Öffner		5ST3022

Hilfsstrom- und Fehlersignalschalter (AS+FC)		Artikel-Nr.
1 Wechsler (AS) + 1 Wechsler (FC)		5ST3062
Arbeitsstromauslöser (ST)		Artikel-Nr.
AC 110 ... 415 V		5ST3030
AC/DC 24 ... 48 V		5ST3031
DC 12 V new		5ST3031-0XX01
Unterspannungsauslöser (UR)		Artikel-Nr.
mit integriertem Hilfsschalter	AC 230 V	5ST3040
	DC 110 V	5ST3041
	DC 24 V	5ST3042
ohne integrierten Hilfsschalter	AC 230 V	5ST3043
	DC 110 V	5ST3044
	DC 24 V	5ST3045

FI/LS-Schalter 5SV1

Typ AC, 1P+N

Baubreite Kurzschlusschaltvermögen N-Anschluss	Unverzögert	1 TE
	AC 230 V	6 kA
		rechts



$I_{\Delta n}$	I_n	Großverpackung (12 Stück)	Charakteristik	
			B	C
Typ AC (nur in Österreich erhältlich)				
30 mA	2 A	–	–	5SV1316-1KK02
	4 A	–	–	5SV1316-1KK04
	6 A	–	5SV1316-0KK06	5SV1316-1KK06
	10 A	–	5SV1316-0KK10	5SV1316-1KK10
		■	–	5SV1316-1GV10
	13 A	–	5SV1316-0KK13	5SV1316-1KK13
	16 A	–	5SV1316-0KK16	5SV1316-1KK16
		■	–	5SV1316-1GV16

Anbaukonzept

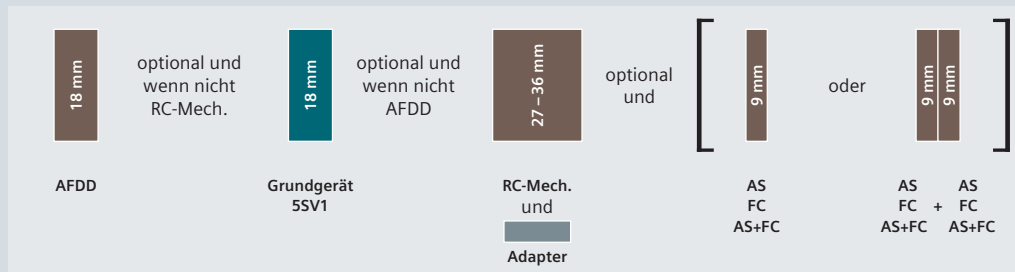

AFDD Brandschutzschalter [siehe Seite 4/48](#)
 AS Hilfsstromschalter [siehe Seite 4/52](#)
 FC Fehlersignalschalter [siehe Seite 4/53](#)

AS+FC Hilfsstrom- und Fehlersignalschalter [siehe Seite 4/54](#)
 RC-Mech. Fernantrieb [siehe Seite 4/57](#)

Zubehör

Hilfsstromschalter (AS)		Artikel-Nr.
1 Schließer + 1 Öffner	Standard	5ST3010
	für kleine Leistung	5ST3013
	für kleine Leistung (mit Diode)	5ST3013-0XX01
2 Schließer	Standard	5ST3011
	für kleine Leistung	5ST3014
2 Öffner	Standard	5ST3012
	für kleine Leistung	5ST3015
1 Wechsler	Standard	5ST3016
Fehlernotfallschalter (FC)		Artikel-Nr.
1 Schließer + 1 Öffner		5ST3020
2 Schließer		5ST3021
2 Öffner		5ST3022
Hilfsstrom- und Fehlernotfallschalter (AS+FC)		Artikel-Nr.
1 Wechsler (AS) + 1 Wechsler (FC)		5ST3062

Fernantrieb (RC-Mech.)		Artikel-Nr.
Basic	AC 12 ... 30 V, DC 12 ... 48 V	5ST3053
	AC 177 ... 270 V	5ST3054
Power	AC 12 ... 30 V, DC 12 ... 48 V	5ST3055
	AC 177 ... 270 V	5ST3056
Power mit ARD	AC 12 ... 30 V, DC 12 ... 48 V	5ST3057
	AC 177 ... 270 V	5ST3058
Power mit erweiterter Funktion	AC 12 ... 30 V, DC 12 ... 48 V	5ST3070
Adapter für Fernantrieb (RC-Mech.)		Artikel-Nr.
1 TE		5ST3820-6
Brandschutzschalter (AFDD)		Artikel-Nr.
für Grundgeräte 5SV1 I _n bis 16 A		5SM6011-2

FI/LS-Schalter 5SV1

Typ A, 1P+N

Baubreite Kurzschlusschaltvermögen N-Anschluss	Unverzögert	1 TE
	AC 230 V	6 kA
		rechts



$I_{\Delta n}$	I_n	Großverpackung (12 Stück)	Charakteristik		
			B	C	
Typ A					
30 mA	2 A	–	–	5SV1316-7KK02	
	4 A	–	–	5SV1316-7KK04	
	6 A	–	–	5SV1316-6KK06	5SV1316-7KK06
		■	–	5SV1316-6GV06	5SV1316-7GV06
	10 A	–	–	5SV1316-6KK10	5SV1316-7KK10
		■	–	5SV1316-6GV10	5SV1316-7GV10
	13 A	–	–	5SV1316-6KK13	5SV1316-7KK13
		■	–	5SV1316-6GV13	5SV1316-7GV13
	16 A	–	–	5SV1316-6KK16	5SV1316-7KK16
		■	–	5SV1316-6GV16	5SV1316-7GV16

Anbaukonzept

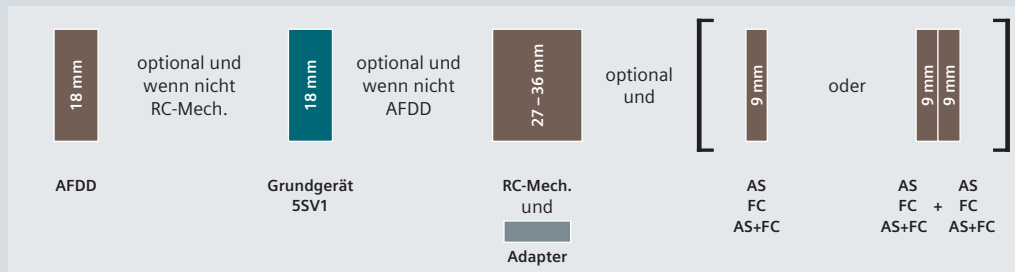

AFDD Brandschutzschalter [siehe Seite 4/48](#)
 AS Hilfsstromschalter [siehe Seite 4/52](#)
 FC Fehlersignalschalter [siehe Seite 4/53](#)

AS+FC Hilfsstrom- und Fehlersignalschalter [siehe Seite 4/54](#)
 RC-Mech. Fernantrieb [siehe Seite 4/57](#)

Zubehör

Hilfsstromschalter (AS)		Artikel-Nr.
1 Schließer + 1 Öffner	Standard	5ST3010
	für kleine Leistung	5ST3013
	für kleine Leistung (mit Diode)	5ST3013-0XX01
2 Schließer	Standard	5ST3011
	für kleine Leistung	5ST3014
2 Öffner	Standard	5ST3012
	für kleine Leistung	5ST3015
1 Wechsler	Standard	5ST3016
Fehlersignalschalter (FC)		Artikel-Nr.
1 Schließer + 1 Öffner		5ST3020
2 Schließer		5ST3021
2 Öffner		5ST3022
Hilfsstrom- und Fehlersignalschalter (AS+FC)		Artikel-Nr.
1 Wechsler (AS) + 1 Wechsler (FC)		5ST3062

Fernantrieb (RC-Mech.)		Artikel-Nr.
Basic	AC 12 ... 30 V, DC 12 ... 48 V	5ST3053
	AC 177 ... 270 V	5ST3054
Power	AC 12 ... 30 V, DC 12 ... 48 V	5ST3055
	AC 177 ... 270 V	5ST3056
Power mit ARD	AC 12 ... 30 V, DC 12 ... 48 V	5ST3057
	AC 177 ... 270 V	5ST3058
Power mit erweiterter Funktion	AC 12 ... 30 V, DC 12 ... 48 V	5ST3070
Adapter für Fernantrieb (RC-Mech.)		Artikel-Nr.
1 TE		5ST3820-6
Brandschutzschalter (AFDD)		Artikel-Nr.
für Grundgeräte 5SV1	I _n bis 16 A	5SM6011-2

Brandschutzschalter 5SM6

zur Kombination mit einem Leitungsschutzschalter oder FI/LS-Schalter



Zur Kombination mit Grundgeräten			Bemessungsstrom I _n	
Breite Grundgerät	Leitungsschutzschalter	FI/LS-Schalter		
1 TE	5SL60 (keine KL-Typen)	5SV1	bis 16 A	5SM6011-2
			bis 40 A	5SM6014-2
2 TE	5SY ¹⁾ , 5SL4 (nur 1+N Geräte)	5SU1 (2 TE, 3 TE)	bis 16 A	5SM6021-2
			bis 40 A	5SM6024-2

¹⁾ nicht für 5SY5 und 5SY8

4

Anbaukonzept

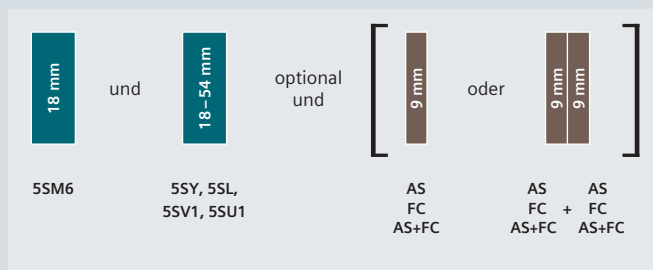

- AS Hilfsstromschalter [siehe Seite 4/52](#)
- FC Fehlersignalschalter [siehe Seite 4/53](#)
- AS+FC Hilfsstrom- und Fehlersignalschalter [siehe Seite 4/54](#)

Das abgebildete Anbaukonzept ist nur ein Beispiel, wie Grundgeräte und Zubehör kombiniert werden können.

Zubehör

Hilfsstromschalter (AS)		Artikel-Nr.
1 Schließer + 1 Öffner	Standard	5ST3010
	für kleine Leistung	5ST3013
	für kleine Leistung (mit Diode)	5ST3013-0XX01
2 Schließer	Standard	5ST3011
	für kleine Leistung	5ST3014
2 Öffner	Standard	5ST3012
	für kleine Leistung	5ST3015
1 Wechsler	Standard	5ST3016
Fehlersignalschalter (FC)		Artikel-Nr.
1 Schließer + 1 Öffner		5ST3020
2 Schließer		5ST3021
2 Öffner		5ST3022
Hilfsstrom- und Fehlersignalschalter (AS+FC)		Artikel-Nr.
1 Wechsler (AS) + 1 Wechsler (FC)		5ST3062

Passende Sammelschienen ab Seite 4/60

Passende Anschlussklemmen und Endkappen ab Seite 4/60

Brandschutzschalter 5SV6

mit integriertem Leitungsschutzschalter

Baubreite 1 TE



Bemessungsstrom I_n	Großverpackung (12 Stück)	Charakteristik	
		B	C
6 A	–	5SV6016-6KK06	5SV6016-7KK06
	■	5SV6016-6GV06	5SV6016-7GV06
10 A	–	5SV6016-6KK10	5SV6016-7KK10
	■	5SV6016-6GV10	5SV6016-7GV10
13 A	–	5SV6016-6KK13	5SV6016-7KK13
	■	5SV6016-6GV13	–
16 A	–	5SV6016-6KK16	5SV6016-7KK16
	■	5SV6016-6GV16	5SV6016-7GV16
20 A	–	5SV6016-6KK20	5SV6016-7KK20
25 A	–	5SV6016-6KK25	5SV6016-7KK25
	■	5SV6016-6GV25	–
32 A	–	5SV6016-6KK32	5SV6016-7KK32
40 A	–	5SV6016-6KK40	5SV6016-7KK40

4

Anbaukonzept

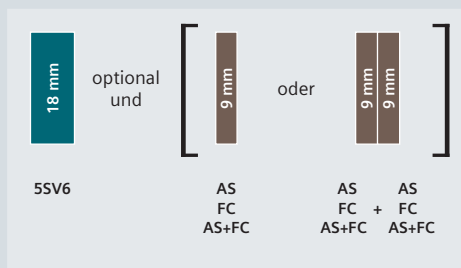

AS Hilfsstromschalter [siehe Seite 4/52](#)
 FC Fehlersignalschalter [siehe Seite 4/53](#)
 AS+FC Hilfsstrom- und Fehlersignalschalter [siehe Seite 4/54](#)

Zubehör

Hilfsstromschalter (AS)		Artikel-Nr.
1 Schließer + 1 Öffner	Standard	5ST3010
	für kleine Leistung	5ST3013
	für kleine Leistung (mit Diode)	5ST3013-0XX01
2 Schließer	Standard	5ST3011
	für kleine Leistung	5ST3014
2 Öffner	Standard	5ST3012
	für kleine Leistung	5ST3015
1 Wechsler	Standard	5ST3016
Fehlersignalschalter (FC)		Artikel-Nr.
1 Schließer + 1 Öffner		5ST3020
2 Schließer		5ST3021
2 Öffner		5ST3022
Hilfsstrom- und Fehlersignalschalter (AS+FC)		Artikel-Nr.
1 Wechsler (AS) + 1 Wechsler (FC)		5ST3062

Passende Sammelschienen ab Seite 4/60
 Passende Anschlussklemmen und Endkappen ab Seite 4/60

Übersicht Systembaukasten

Fehlerstrom-

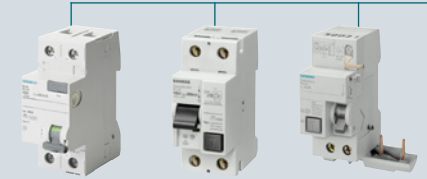









5SV

5SM3

5SM2+LS

4

			Artikel-Nr.	5SV	5SM3	5SM2+LS
	Brandschutzschalter 5SM6					
	Bemessungsstrom bis 16 A	Standard	5SM6021-2	–	–	–
		für Kompaktgeräte 1P+N in 1 TE	5SM6011-2	–	–	–
	Bemessungsstrom bis 40 A	Standard	5SM6024-2	–	–	–
für Kompaktgeräte 1P+N in 1 TE		5SM6014-2	–	–	–	
	Hilfsstromschalter (AS)		Artikel-Nr.			
	1 Schließer + 1 Öffner	Standard	5ST3010	■	–	■
		für kleine Leistung	5ST3013	■	–	■
		für kleine Leistung (mit Diode)	5ST3013-0XX01	■	–	■
	2 Schließer	Standard	5ST3011	■	–	■
		für kleine Leistung	5ST3014	■	–	■
	2 Öffner	Standard	5ST3012	■	–	■
	für kleine Leistung	5ST3015	■	–	■	
1 Wechsler	Standard	5ST3016	■	–	■	
	Fehlersignalschalter (FC)		Artikel-Nr.			
	1 Schließer + 1 Öffner		5ST3020	■	–	■
	2 Schließer		5ST3021	■	–	■
	2 Öffner		5ST3022	■	–	■
Hilfsstrom- und Fehlersignalschalter (AS+FC)			Artikel-Nr.			
1 Wechsler (AS) + 1 Wechsler (FC)	Standard	5ST3062	■	–	■	
	Arbeitsstromauslöser (ST)		Artikel-Nr.			
	AC 110 ... 415 V		5ST3030	■	–	■
	AC/DC 24 ... 48 V		5ST3031	■	–	■
	DC 12 V new		5ST3031-0XX01	■	–	■
	Unterspannungsauslöser (UR)		Artikel-Nr.			
	mit integriertem Hilfsschalter	AC 230 V	5ST3040	■	–	■
		DC 110 V	5ST3041	■	–	■
		DC 24 V	5ST3042	■	–	■
	ohne integrierten Hilfsschalter	AC 230 V	5ST3043	■	–	■
		DC 110 V	5ST3044	■	–	■
			5ST3045	■	–	■
	Fernantrieb (RC-Mech.)		Artikel-Nr.			
	Basic	AC 12 ... 30 V, DC 12 ... 48 V	5ST3053	–	–	–
		AC 177 ... 270 V	5ST3054	–	–	–
	Power	AC 12 ... 30 V, DC 12 ... 48 V	5ST3055	■	–	■
		AC 177 ... 270 V	5ST3056	■	–	■
	Power mit ARD	AC 12 ... 30 V, DC 12 ... 48 V	5ST3057	■	–	■
		AC 177 ... 270 V	5ST3058	■	–	■
	Power mit erweiterter Funktion	AC 12 ... 30 V, DC 12 ... 48 V	5ST3070	■	–	■
Standardsammelschienen			Artikel-Nr.			
	nicht schneidbar		5ST36..	■	–	■
	schneidbar		5ST37..	■	–	■
Kompaktsammelschienen			Artikel-Nr.			
	nicht schneidbar		5ST36..	■	–	–
	schneidbar		5ST37..	■	–	–

■ geeignet für alle Ausführungen

□ geeignet für einige Ausführungen

Elektrisches Zubehör

Hilfsstromschalter (AS)

- meldet Kontaktstellung des angebauten Geräts
- Ausführung zum Schalten von kleinen Strömen und kleinen Spannungen nach EN 61131-2 zur Ansteuerung von speicherprogrammierbaren Steuerungen (SPS)
- Prüftaste ermöglicht das Testen des Steuerstromkreises, ohne dass das angebaute Gerät geschaltet werden muss



Zur Kombination mit Grundgeräten						Kontakte	Ausführung	Baubreite (1 TE = 18 mm)	Artikel-Nr.
Leitungs- schutz- schalter	Geräte- schutz- schalter	FI-Schutz- schalter	FI/LS- Schalter	Brand- schutz- schalter	EIN-AUS- Schalter				
Hilfsstromschalter (AS)									
–	–	5SM3 (3P+N, 100/125 A)	–	–	–	1 Schließer + 1 Öffner	Standard	0,5 TE	5SW3330
5SL, 5SY, 5SP4	5SY17	5SV	5SU1 ¹⁾ , 5SV1	5SV6	5TL1, 5TE8	1 Schließer + 1 Öffner	Standard	0,5 TE	5ST3010
						für kleine Leistung	für kleine Leistung	0,5 TE	5ST3013
						für kleine Leistung (mit Diode)		0,5 TE	5ST3013-0XX01
						2 Schließer	Standard	0,5 TE	5ST3011
						für kleine Leistung	für kleine Leistung	0,5 TE	5ST3014
						2 Öffner	Standard	0,5 TE	5ST3012
						für kleine Leistung	für kleine Leistung	0,5 TE	5ST3015
						1 Wechsler	Standard	0,5 TE	5ST3016
Hilfsstromschalter (AS) mit Prüftaste									
5SL, 5SY, 5SP4	5SY17	5SV	5SU1 ¹⁾ , 5SV1	5SV6	5TL1, 5TE8	1 Schließer + 1 Öffner	Standard	0,5 TE	5ST3010-2
						für kleine Leistung	für kleine Leistung	0,5 TE	5ST3013-2
						2 Schließer	Standard	0,5 TE	5ST3011-2
						für kleine Leistung	für kleine Leistung	0,5 TE	5ST3014-2
						2 Öffner	Standard	0,5 TE	5ST3012-2
						für kleine Leistung	für kleine Leistung	0,5 TE	5ST3015-2

¹⁾ Griffverbinder 5ST3805-1 erforderlich

Weitere Technische Daten

Standards	IEC/EN	IEC/EN 62019, IEC/EN 60947-5-1	5ST3010, 5ST3010-2 5ST3011, 5ST3011-2 5ST3012, 5ST3012-2	5ST3013, 5ST3014 5ST3015, 5ST3016 5ST3013-0XX01	5ST3013-2 5ST3014-2 5ST3015-2
Standards	IEC/EN UL, CSA	IEC/EN 62019, IEC/EN 60947-5-1			
		UL 1077, CSA C22.2 No. 235			
Kontakte					
Minimale Kontaktbelastung		50 mA, 24 V	1 mA, DC 5 V	5 mA, DC 5 V	
Maximale Kontaktbelastung		–	100 mA, DC 30 V	30 mA, DC 30 V	
Kontaktbelastung nach IEC/EN 62019 und IEC/EN 60947-5-1	AC 230 V, AC-13	6 A	–	–	
	AC 400 V, AC-14	2 A	–	–	
	DC 24 V, DC-13	6 A	–	–	
	DC 60 V, DC-13	3 A	–	–	
	DC 110 V, DC-13	1 A	–	–	
	DC 220 V, DC-13	1 A	–	–	
Lebensdauer im Mittel bei Bemessungslast		20000	Betätigungen		
Sicherheit					
Kurzschlusschutz			Leitungsschutzschalter oder Sicherung	gG 6 A	
Anschlüsse					
Anschlussquerschnitte			0,5 ... 2,5 mm ²	(AWG 22 ... 14)	
Anschlussklemmen	max. Drehmoment		0,5 Nm	(4,5 lb-in)	
Umweltbedingungen					
Zulässige Umgebungstemperatur			–25 ... +55 °C		
Zulässige Lagertemperatur			–40 ... +75 °C		
Klimabeständigkeit	nach IEC 60068-2-30		28	Zyklen	
Gebrauchslage				beliebig	
Schock bei 11 ms Halbsinus	nach IEC 60068-2-27		50	m/s ²	
Rüttelfestigkeit bei 10 ... 150 Hz	nach IEC 60068-2-6		50	m/s ²	



Elektrisches Zubehör

Fehlersignalschalter (FC)

- meldet die automatische Abschaltung des Schutzschaltgeräts im Fehlerfall, z. B. durch Überlast oder Kurzschluss
- bei eingeschaltetem Fehlersignalschalter ändert sich die Kontaktstellung nicht, wenn das angebaute Schutzschaltgerät von Hand betätigt wird
- Ausführung mit Prüf- und Reset-Taste ermöglicht das Testen des Steuerstromkreises ohne Betätigen des Schutzschaltgeräts
- Rote Reset-Taste im Betätigungsgriff zeigt automatische Abschaltung des angebauten Schutzschaltgeräts an

Zur Kombination mit Grundgeräten					Kontakte	Baubreite (1 TE = 18 mm)	Artikel-Nr.
Leitungsschutzschalter	Geräteschutzschalter	FI-Schutzschalter	FI/LS-Schalter	Brandschutzschalter			
Fehlersignalschalter (FC)							
5SL, 5SY, 5SP4	5SY17	5SV	5SU1 ¹⁾ , 5SV1	5SV6	1 Schließer + 1 Öffner	0,5 TE	5ST3020
					2 Schließer	0,5 TE	5ST3021
					2 Öffner	0,5 TE	5ST3022
Fehlersignalschalter (FC) mit Prüf- und Reset-Taste							
5SL, 5SY, 5SP4	5SY17	5SV	5SU1 ¹⁾ , 5SV1	5SV6	1 Schließer + 1 Öffner	0,5 TE	5ST3020-2
					2 Schließer	0,5 TE	5ST3021-2
					2 Öffner	0,5 TE	5ST3022-2

¹⁾ Griffverbinder 5ST3805-1 erforderlich

5ST3020, 5ST3020-2
5ST3021, 5ST3021-2
5ST3022, 5ST3022-2

Weitere Technische Daten

Standards		
Standards	IEC/EN UL, CSA	IEC/EN 62019, IEC/EN 60947-5-1 UL 1077, CSA C22.2 No. 235
Kontakte		
Minimale Kontaktbelastung		50 mA, 24 V
Kontaktbelastung nach IEC/EN 62019 und IEC/EN 60947-5-1	AC 230 V, AC-13 AC 400 V, AC-14 DC 24 V, DC-13 DC 60 V, DC-13 DC 110 V, DC-13 DC 220 V, DC-13	6 A 2 A 6 A 3 A 1 A 1 A
Lebensdauer im Mittel bei Bemessungslast		20000 Betätigungen
Sicherheit		
Kurzschlusschutz		Leitungsschutzschalter oder Sicherung gG 6 A
Anschlüsse		
Anschlussquerschnitte		0,5 ... 2,5 mm ² (AWG 22 ... 14)
Anschlussklemmen	max. Drehmoment	0,5 Nm (4,5 lb-in)
Umweltbedingungen		
Zulässige Umgebungstemperatur		-25 ... +55 °C
Zulässige Lagertemperatur		-40 ... +75 °C
Klimabeständigkeit	nach IEC 60068-2-30	28 Zyklen
Gebrauchslage		beliebig
Schock bei 11 ms Halbsinus	nach IEC 60068-2-27	50 m/s ²
Rüttelfestigkeit bei 10 ... 150 Hz	nach IEC 60068-2-6	50 m/s ²

Elektrisches Zubehör



Hilfsstromschalter und Fehlersignalschalter (AS+FC)

- kombiniert die Funktion beider Schalter in einer Breite von nur 0,5 TE (9 mm)
- meldet Kontaktstellung des angebauten Schutzschaltgeräts
- meldet die automatische Abschaltung des Schutzschaltgeräts im Fehlerfall, z. B. durch Überlast, Kurzschluss oder Fehlerstrom
- bei eingeschaltetem Fehlersignalschalter ändert sich die Kontaktstellung nicht, wenn das angebaute Schutzschaltgerät von Hand betätigt wird

Zur Kombination mit Grundgeräten					Kontakte	Baubreite (1 TE = 18 mm)	Artikel-Nr.
Leitungsschutzschalter	Geräteschutzschalter	FI-Schutzschalter	FI/LS-Schalter	Brandschutzschalter			
Hilfsstromschalter und Fehlersignalschalter (AS+FC)							
5SL, 5SY, 5SP4	5SY17	5SV	5SU1 ¹⁾ , 5SV1	5SV6	1 Wechsler (AS) + 1 Wechsler (FC)	0,5 TE	5ST3062

¹⁾ Griffverbinder 5ST3805-1 erforderlich

Weitere Technische Daten

5ST3062

Standards		
Standards	IEC/EN UL, CSA	IEC/EN 62019, IEC/EN 60947-5-1 UL 1077, CSA C22.2 No. 235
Kontakte		
Minimale Kontaktbelastung		50 mA, 24 V
Maximale Kontaktbelastung		–
Kontaktbelastung nach IEC/EN 62019 und IEC/EN 60947-5-1	AC 230 V, AC-13	6 A
	AC 400 V, AC-14	2 A
Kontaktbelastung nach IEC/EN 62019 (nach IEC/EN 60947-5-1)	DC 24 V, DC-13	3 A (3 A)
	DC 60 V, DC-13	3 A (1 A)
	DC 110 V, DC-13	0,5 A (0,5 A)
	DC 220 V, DC-13	0,5 A (0,3 A)
Lebensdauer im Mittel bei Bemessungslast		20000 Betätigungen
Sicherheit		
Kurzschlusschutz		Leitungsschutzschalter oder Sicherung gG 6 A
Anschlüsse		
Anschlussquerschnitte		0,5 ... 2,5 mm ² (AWG 22 ... 14)
Anschlussklemmen	max. Drehmoment	0,5 Nm (4,5 lb-in)
Umweltbedingungen		
Zulässige Umgebungstemperatur		–25 ... +55 °C
Zulässige Lagertemperatur		–40 ... +75 °C
Klimabeständigkeit	nach IEC 60068-2-30	28 Zyklen
Gebrauchslage		beliebig
Schock bei 11 ms Halbsinus	nach IEC 60068-2-27	50 m/s ²
Rüttelfestigkeit bei 10 ... 150 Hz	nach IEC 60068-2-6	50 m/s ²



Arbeitsstromauslöser (ST)

- zum Fernauslösen des angebauten Geräts

Zur Kombination mit Grundgeräten			Bemessungsspannung U_n	Baubreite (1 TE = 18 mm)	Artikel-Nr.
Leitungsschutzschalter	FI-Schutzschalter	FI/LS-Schalter			
Arbeitsstromauslöser (ST)					
5SL4, 5SY, 5SP4	5SV	5SU1 ¹⁾	AC 110 ... 415 V	1 TE	5ST3030
			AC/DC 24 ... 48 V	1 TE	5ST3031
			DC 12 V new	1 TE	5ST3031-0XX01

¹⁾ Griffverbinder 5ST3805-1 erforderlich

Weitere Technische Daten

	5ST3030	5ST3031	5ST3031-0XX01
Standards			
Standards	IEC/EN	EN 60947-1	
Versorgung			
Arbeitsbereich	0,7 ... 1,1 × U_n	0,7 ... 1,1 × U_n	0,7 ... 1,1 × U_n
Bemessungsfrequenz f_n	50 ... 60 Hz	50 ... 60 Hz	–
Kontakte			
Minimale Kontaktbelastung	50 mA, 24 V	50 mA, 24 V	1 mA, 5 V
Auslösungen	max. 2000	max. 2000	max. 2000
Lebensdauer im Mittel bei Bemessungslast	Betätigungen	20000	20000
Sicherheit			
Kurzschlusschutz	Leitungsschutzschalter B/C 6 A oder Sicherung gG 6 A		
Anschlüsse			
Anschlussquerschnitte	0,5 ... 2,5 mm ² (AWG 22 ... 14)		
Anschlussklemmen	max. Drehmoment	0,8 Nm (6,8 lb-in)	
Umweltbedingungen			
Zulässige Umgebungstemperatur	–25 ... +55 °C	–25 ... +55 °C	–40 ... +70 °C
Zulässige Lagertemperatur	–40 ... +75 °C	–40 ... +75 °C	–40 ... +75 °C
Klimabeständigkeit	nach IEC 60068-2-30	28 Zyklen	28 Zyklen
Gebrauchslage		beliebig	beliebig
Schock bei 11 ms Halbsinus	nach IEC 60068-2-27	50 m/s ²	50 m/s ²
Rüttelfestigkeit bei 10 ... 150 Hz	nach IEC 60068-2-6	50 m/s ²	50 m/s ²

Elektrisches Zubehör



Unterspannungsauslöser (UR)

- werden z. B. in NOT-AUS-Schleifen eingebunden
- sichern die Auslösung des angebauten Geräts in Notfällen und gewährleisten die Abtrennung des Steuerstromkreises nach EN 60204
- lösen bei unterbrochener oder zu geringer Spannung das angebaute Gerät aus bzw. verhindern das Einschalten des angebauten Geräts

Zur Kombination mit Grundgeräten			Bemessungsspannung U_n	Baubreite (1 TE = 18 mm)	Artikel-Nr.
Leitungsschutzschalter	FI-Schutzschalter	FI/LS-Schalter			
mit integriertem Hilfsschalter					
5SL4, 5SY, 5SP4	5SV	5SU1 ¹⁾	AC 230 V	1 TE	5ST3040
			DC 110 V	1 TE	5ST3041
			DC 24 V	1 TE	5ST3042
ohne integrierten Hilfsschalter					
5SL4, 5SY, 5SP4	5SV	5SU1 ¹⁾	AC 230 V	1 TE	5ST3043
			DC 110 V	1 TE	5ST3044
			DC 24 V	1 TE	5ST3045

¹⁾ Griffverbinder 5ST3805-1 erforderlich

Weitere Technische Daten

5ST304.

Standards		
Standards	IEC/EN	EN 60947-1
Versorgung		
Arbeitsbereich		0,85 ... 1,1 × U_n
Bemessungsfrequenz f_n		50/60 Hz
Kontakte		
Minimale Kontaktbelastung		50 mA, 24 V
Auslösungen		max. 2000
Lebensdauer im Mittel bei Bemessungslast	Betätigungen	20000
Sicherheit		
Kurzschlusschutz		Leitungsschutzschalter B/C 6 A oder Sicherung gG 6 A
Anschlüsse		
Anschlussquerschnitte		0,5 ... 2,5 mm ² (AWG 22 ... 14)
Anschlussklemmen	max. Drehmoment	0,8 Nm (6,8 lb-in)
Umweltbedingungen		
Zulässige Umgebungstemperatur		-25 ... +55 °C
Zulässige Lagertemperatur		-40 ... +75 °C
Klimabeständigkeit	nach IEC 60068-2-30	28 Zyklen
Gebrauchslage		beliebig
Schock bei 11 ms Halbsinus	nach IEC 60068-2-27	50 m/s ²
Rüttelfestigkeit bei 10 ... 150 Hz	nach IEC 60068-2-6	50 m/s ²



Fernantrieb 5ST3 (RC-Mech.)

- für räumlich ausgedehnte oder nicht ständig besetzte Betriebsstätten
- erlaubt direkten und unmittelbaren Zugriff auf die Anlage auch an entlegenen oder schwer zugänglichen Orten
- ermöglicht schnelle Wiedereinschaltung nach einem Fehlerfall
- Ausführung mit ARD mit automatischer Wiedereinschaltung
- Ausführungen mit ARD und Power mit integriertem Hilfsschalter und Fehlersignalschalter

Typ Fernantrieb	Display	Umgebungs-temperatur	Schwing- und Schock-anforderungen	Bemessungsspannung U _n	Baubreite (1 TE = 18 mm)	Artikel-Nr.
Basic	–	–25 °C ... +45 °C	–	AC 12 ... 30 V, DC 12 ... 48 V	1,5 TE	5ST3053
				AC 177 ... 270 V	2 TE	5ST3054
Power	LED	–25 °C ... +45 °C	–	AC 12 ... 30 V, DC 12 ... 48 V	2 TE	5ST3055
				AC 177 ... 270 V	2 TE	5ST3056
Power mit ARD	LED	–25 °C ... +45 °C	–	AC 12 ... 30 V, DC 12 ... 48 V	2 TE	5ST3057
				AC 177 ... 270 V	2 TE	5ST3058
Power mit erweiterter Funktion	LED	–40 °C ... +70 °C	nach DIN EN 61373 / DIN EN 50155 „1B“	AC 12 ... 30 V, DC 12 ... 48 V	2 TE	5ST3070

4

Weitere Technische Daten

	5ST3053	5ST3054	5ST3055	5ST3056	5ST3057	5ST3058	5ST3070
Standards							
Standards	DIN EN 50557 (VDE 0640-20)						
Versorgung							
Bemessungsfrequenz f _n	50 ... 60 Hz						
Bemessungsverlustleistung in Standby	≤1 VA						
Kontakte							
Lebensdauer im Mittel bei Bemessungslast	Betätigungen	10000	10000	10000	10000	10000	10000
Anzahl Fernschaltungen pro Minute		2	2	2	2	2	2
Anzahl automatischer Wiedereinschaltversuche		–	–	–	3	3	–
Kabellänge im Steuerkreis		≤1500 m	≤1500 m	≤1500 m	≤1500 m	≤1500 m	≤1500 m
Wahlschieber mit Absperrvorrichtung		–	■	■	■	■	■
Integrierte Hilfsschalter		–	–	1W (1CO); 2 A; 250 V	1W (1CO); 2 A; 250 V	1W (1CO); 2 A; 250 V	1W (1CO); 2 A; 250 V
Integrierter Fehlersignalschalter		–	–	1W (1CO); 2 A; 250 V	1W (1CO); 2 A; 250 V	1W (1CO); 2 A; 250 V	1W (1CO); 2 A; 250 V
Anschlüsse							
Anschlussquerschnitte	0,5 ... 1,5 mm ² (AWG 14 ... 30)						
Klemmenanzugsdrehmoment	0,2 ... 0,25 Nm (2,0 lb-in)						
Umweltbedingungen							
Zulässige Lagertemperatur	–40 ... +55 °C	–40 ... +55 °C	–40 ... +55 °C	–40 ... +55 °C	–40 ... +55 °C	–40 ... +55 °C	–40 ... +70 °C
Schutzart	IP20	IP20	IP20	IP20	IP20	IP20	IP20
Verschmutzungsgrad bei Überspannungskategorie	3/II	3/III	3/II	3/III	3/II	3/III	3/II

Passende Adapter für Kombination mit Grundgeräten



Grundgeräte	Baubreite							Adapter
	1 TE	2 TE	3 TE	4 TE	2-polig	3-polig	4-polig	
5SU1	–	■	■	–	–	–	–	5ST3820-5
5SV1	■	–	–	–	–	–	–	5ST3820-6
5SV3	–	■	–	■	–	–	–	5ST3820-6
5SM2 mit 5SY	–	–	–	–	■	–	–	5ST3820-3 + 5ST3820-1
	–	–	–	–	–	■	■	5ST3820-3 + 5ST3820-2
5SM2 mit 5SL	–	–	–	–	■	–	–	5ST3820-3 + 5ST3820-6
	–	–	–	–	–	■	■	5ST3820-3 + 5ST3820-7

Mechanisches Zubehör

4

Griffverbinder für Zusatzkomponenten	
	<ul style="list-style-type: none"> • notwendig für den Anbau der Zusatzkomponenten Hilfsstromschalter, Fehlersignalschalter, Arbeitsstromauslöser, Unterspannungsauslöser an den FI-/LS-Schalter 5SU1 • 1 Satz = 5 Stück
	Artikel-Nr. 5ST3805-1
Griffsperr	
	<ul style="list-style-type: none"> • gegen unerwünschtes mechanisches Ein- und Ausschalten • abschließbar • für FI-Schutzschalter 5SV, FI/LS-Schalter 5SV1 und LS-Schalter 5SL
	Ausführung für Vorhängeschloss mit 3 ... 6 mm Bügel
	Artikel-Nr. 5ST3806
Absperrvorrichtung	
	<ul style="list-style-type: none"> • plombierbar und abschließbar • für FI/LS-Schalter 5SU1
	Ausführung für Vorhängeschloss mit 3 ... 6 mm Bügel
	Artikel-Nr. 5ST3801-1
Vorhängeschloss	
	<ul style="list-style-type: none"> • für Absperrvorrichtungen 5ST3801 und 5ST3806 sowie Fernantrieb 5ST3054 ... 58 / 5ST3070
	Artikel-Nr. 5ST3802
Gerätezeichnungsschilder	
	<ul style="list-style-type: none"> • zum Kleben • für Reiheneinbaugeräte z. B. 5SY, 5SL, 5TL1
	Varianten 15 mm x 6 mm, weiß (WIN 098) 15 mm x 6 mm, gelb (WIN 099)
	Artikel-Nr. 8WH8210-0AA35 8WH8210-0AA36
Abdeckung für Anschlussklemmen	
	<ul style="list-style-type: none"> • für Fehlerstrom-Schutzschalter 5SV3 und 5SV4, plombierbar (2 Teile im Polybeutel)
	Baubreite 2 TE 4 TE
	Artikel-Nr. 5SW3010 5SW3008
Klemmen-Abdeckkappe, grau	
	<ul style="list-style-type: none"> • für Aufputzmontage, Schutzart IP40 • plombierbar • verwendbar mit Hutschiene 35 mm
	für Breite bis 2,5 TE 4,5 TE
	Artikel-Nr. 5SW3004 5SW3005
Wandgehäuse, grau	
	<ul style="list-style-type: none"> • für Unterputzmontage, Schutzart IP40 • verwendbar mit Hutschiene 35 mm
	für Breite bis 2,5 TE 4,5 TE
	Artikel-Nr. 5SW3006 5SW3007
Abdeckhaube	
	<ul style="list-style-type: none"> • zu Mini-Verteiler zusammensetzbar • für alle Geräte passend • Abdeckteile vorbereitet zum Aufreihen üblicher Schildkappen
	bestehend aus Endplatte Winkelprofil alternativ Flachprofil
	Artikel-Nr. 5ST2134 5ST2135 5ST2136

FI-Sicherheits-Steckdosen

nach VDE 0664

FI-Sicherheitssteckdose im Isolierstoffgehäuse



- bestückt mit Fehlerstrom-Schutzschalter und Einbau-Steckdose SCHUKO®
- Schutzart IP54

Bemessungsfehlerstrom $I_{\Delta n}$	Bemessungsstrom I_n	Artikel-Nr.
10 mA	16 A	5SZ9206
30 mA	16 A	5SZ9216

Standardsammelschienen

5ST36, feste Längen, nicht schneidbar

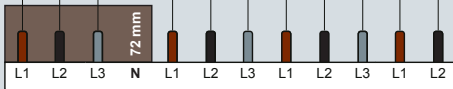
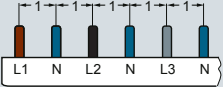
Stiftabstände in TE (1 TE = 18 mm)	Anwendung	Anzahl TE	Länge	Leiterquerschnitt	
				10 mm ²	16 mm ²
2-phasig 	für 6 LS 2P	12 TE	210 mm	Artikel-Nr. 5ST3608	Artikel-Nr. 5ST3638
3-phasig, für LS mit FI 	für 8 LS 1P mit 1 FI 3P+N, N rechts	12 TE	210 mm	Artikel-Nr. 5ST3624	Artikel-Nr. 5ST3654
4-phasig 	für 6 LS 2P oder 1P+N	12 TE	215 mm	Artikel-Nr. 5ST3623	Artikel-Nr. 5ST3653

5ST37, schneidbar

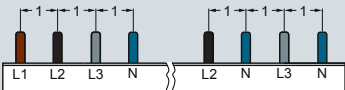
Stiftabstände in TE (1 TE = 18 mm)	Anwendung	Anzahl TE	Länge	Endkappen inklusive	Leiterquerschnitt	
					10 mm ²	16 mm ²
2-phasig 	für LS 2P	12 TE	214 mm	■	Artikel-Nr. 5ST3734	Artikel-Nr. 5ST3704
4-phasig für LS mit FI 	für LS 2P mit 1 FI 1P+N	56 TE	1000 mm	–	Artikel-Nr. 5ST3770-2	Artikel-Nr. 5ST3770-3
	für 6 LS 1P+N mit 1 FI 4P N rechts	16 TE	292 mm	■	Artikel-Nr. 5ST3770-4	Artikel-Nr. 5ST3770-5

Zubehör für Sammelschienen 5ST36 und 5ST37

Endkappen für 5ST37		
	Ausführung	Artikel-Nr.
	für 2-phasige und 3-phasige Schienen	5ST3750
	für 4-phasige Schienen	5ST3718
Anschlussklemmen bis 35 mm ²		
	Ausführung	Artikel-Nr.
	für direkte Einspeisung der Sammelschiene 5ST2145	5ST2157

schneidbar, für Geräte mit angebautem Brandschutzschalter 5SM6 und Einspeisung über FI-Schutzschalter

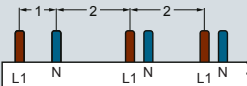
Länge	Endkappen inkl.	Farbe	Leiterquerschnitt 10 mm ²	Artikel-Nr.	Stiftabstände in TE (1 TE = 18 mm)	Anwendung	Anzahl TE	Länge	Endkappen inkl.	Farbe	Leiterquerschnitt 16 mm ²
1000 mm	–	grau	5ST3764-1								
		blau	5ST3765-2								
1000 mm	–	blau	5ST3765-1								
1000 mm	–	grau	5ST3735-1								
1050 mm	–	grau	5ST3740-1								
950 mm	–	grau	5ST3746-1								
						2-phasig					
							12 TE	214 mm	■	grau	5ST3772
						für FI 2P N-rechts und 5 AFDD (5SM601.) + Kompaktgerät					

4

Zubehör

Anschlussklemmen für Einspeisung seitlich		Artikel-Nr.
für Leiter bis 25 mm ²	kurz	5ST3768
	kurz, IP20	5ST3771-2
	lang	5ST3771-1
Endkappen		Artikel-Nr.
für 1-phasige Schienen	grau	5ST3766
	blau	5ST3767
für 2- und 3-phasige Schienen		5ST3750
für 4-phasige Schienen		5ST3718
Berührungsschutz		Artikel-Nr.
für freie Anschlüsse, gelb (RAL 1004) 5x 1 Pin		5ST3655

Kompaktsammelschienen

5ST36, feste Längen, nicht schneidbar

Stiftabstände in TE (1 TE = 18 mm)	Anwendung	Anzahl TE	Länge	Endkappen inklusive	Leiterquerschnitt 10 mm ²
2-phasig, für Einspeisung über FI					Artikel-Nr.
	für 1× FI 1P+N und 5× Kompaktgeräte mit angebaurem Brandschutzschalter 5SM6	12 TE	216 mm	■	5ST3685-0
2-phasig					Artikel-Nr.
	für 12× Kompaktgeräte	12 TE	218 mm	■	5ST3674-0
	für 6× Kompaktgeräte mit angebaurem Brandschutzschalter 5SM6	12 TE	200 mm	■	5ST3676-0
4-phasig					Artikel-Nr.
	für 12× Kompaktgeräte	12 TE	218 mm	■	5ST3673-0
	für 6× Kompaktgeräte mit angebaurem Brandschutzschalter 5SM6	11 TE	200 mm	■	5ST3675-0

5ST37, schneidbar

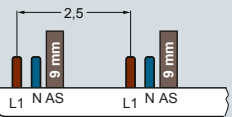
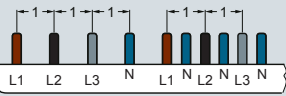
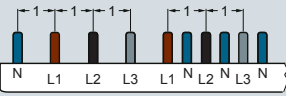
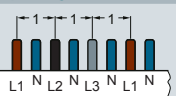
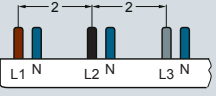
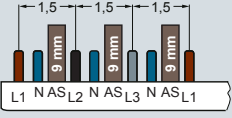

Stiftabstände in TE (1 TE = 18 mm)	Anwendung	Anzahl TE	Länge	Endkappen inklusive	Leiterquerschnitt 10 mm ²
2-phasig, für Einspeisung über FI					Artikel-Nr.
	für 1× FI 1P+N und 10× Kompaktgeräte	12 TE	215 mm	■	5ST3784-0
	für 1× FI 1P+N (nur FI N-links) und 10× Kompaktgeräte	12 TE	215 mm	■	5ST3784-OKL
2-phasig					Artikel-Nr.
	für Kompaktgeräte	60 TE	1060 mm	■	5ST3774-0
	für Kompaktgeräte mit angebaurem Brandschutzschalter 5SM6	59 TE	1042 mm	–	5ST3776-0
	für Kompaktgeräte mit angebaurem Hilfsschalter	59,5 TE	1055 mm	–	5ST3778-0

5ST37, schneidbar

Stiftabstände in TE (1 TE = 18 mm)	Anwendung	Anzahl TE	Länge	Endkappen inklusive	Leiterquerschnitt 10 mm ²	Artikel-Nr.
2-phasig 	für Kompaktgeräte mit angebautem Brandschutzschalter 5SM6 und Hilfsschalter	58,5 TE	1036 mm	–	5ST3780-0	
4-phasig, für Einspeisung über FI 	für 1× FI 3P+N und 8× Kompaktgeräte	12 TE	216 mm	■	5ST3783-0	
	für 1× FI 3P+N (nur FI N-links) und 8× Kompaktgeräte	12 TE	216 mm	■	5ST3783-OKL	
4-phasig 	für Kompaktgeräte	60 TE	1060 mm	–	5ST3773-0	
	für Kompaktgeräte mit angebautem Brandschutzschalter 5SM6	59 TE	1042 mm	–	5ST3775-0	
	für Kompaktgeräte mit angebautem Hilfsschalter	59,5 TE	1055 mm	–	5ST3777-0	

4

Zubehör für Kompaktsammelschienen 5ST3 schneidbar und nicht schneidbar

Berührungsschutz für 5ST3				
	Ausführung	Farbe		Artikel-Nr.
	für freie Anschlüsse, für Pins L1, N	gelb (RAL 1004)		5ST3655
	für Pins L2 / L3	gelb (RAL 1004)		5ST3655-OHG
Endkappen für 5ST3				
	Ausführung	Farbe		Artikel-Nr.
	für 2-phasige und 4-phasige Schienen	grau		5ST3788-0
Anschlussklemme, kurz, IP20				
	Ausführung	für Leiter	Einspeisung	Artikel-Nr.
	Einspeiseklemme zum Anschluss größerer Leiterquerschnitte	bis 25 mm ²	seitlich	5ST3771-2



Elektrisches Schalten – auf Sicherheit schalten

Immer wenn eine Steuerung Kontroll- oder Automatikfunktion übernimmt, wird elektrisch geschaltet.

Fernschalter für Impulsansteuerungen, Schaltrelais oder Insta-Schütze schalten elektrischen Lasten.

Unsere Niederspannungs-Schutzschalttechnik bietet Ihnen für die unterschiedlichen Anforderungen dieser Geräte eine Vielzahl von Kontaktvarianten und Bemessungsströmen.

Sicherheit, Komfort und Energieeinsparung – das zeichnet automatisches Zeitschalten aus.

Schaltgeräte



Rundum informiert	5/2
Systemübersicht	5/4
Installationsschaltgeräte	5/6
Steuerschalter 5TE8	5/6
Taster 5TE48	5/8
Leuchtmelder 5TE58	5/10
Ein- und Ausschalter 5TE81/82	5/12
Ein- und Ausschalter 5TL1	5/14
DC-Freischalter 5TE	5/16
Sammelschienen 5ST	5/18
Fernschalter 5TT41	5/20
Fernschalter 5TT44	5/24
Hilfsstromschalter 5TT4	5/26
Schaltrelais 5TT42	5/28
Insta-Schütze 5TT50	5/30
Insta-Schütze 5TT58	5/32
Hilfsstromschalter 5TT5	5/34
Sanftanlaufgerät 5TT3	5/35
Zeitschaltgeräte	5/36
Digitale Zeitschaltuhren 7LF4	5/36
Mechanische Zeitschaltuhren 7LF5	5/42
Zeitschalter für Gebäude 7LF6	5/46
Zeitschalter für die Industrie 5TT3	5/47

Eine Vielzahl weiterer Informationen ...

Informieren + Bestellen

Alles Wichtige auf einen Blick

Erste Informationen

Informationen zu Schaltgeräten finden Sie auf unserer Webseite

www.siemens.de/schaltgeraete

Ansprechpartner in Ihrer Nähe

Wir sind da, wo Sie uns brauchen

Ihren lokalen Ansprechpartner finden Sie unter

www.siemens.de/lowvoltage/kontakt

Ihr Produkt im Detail

Die passenden Ausschreibungstexte finden Sie unter www.siemens.de/lowvoltage/ausschreibungstexte

Um schnell und einfach auf Siemens Produkte umzustellen nutzen Sie unser Umschlüsseltool

www.siemens.de/umschluesseltool

Alles für Ihre Bestellung

Einen Überblick über Ihre Produkte finden Sie in der Industry Mall

- Schaltgeräte sie.ag/2LVRYrl

Direkte Weiterleitung auf die einzelnen Produkte in der Industry Mall durch Klicken auf die Artikel-Nr. im Katalog oder durch Eingabe dieser Webadresse inkl. Artikel-Nr.

www.siemens.com/product?Artikel-Nr.

... finden Sie in unserem Online-Angebot

In Betrieb nehmen + Betreiben

Ihr Produkt im Detail

Das Siemens Industry Online Support Portal stellt Ihnen detaillierte technische Informationen zur Verfügung
www.siemens.de/lowvoltage/produkt-support

- Betriebsanleitungen
- Zertifikate

Engineering-Daten für CAD- oder CAE-Systeme finden Sie im CAX-Download-Manager unter
www.siemens.de/lowvoltage/cax

Handbücher

Handbücher zum Download finden Sie im Siemens Industry Online Support unter
www.siemens.de/lowvoltage/handbuch

- Projektierungshandbuch Schaltgeräte (45315361)

Schnellster Weg zu den Experten

In Deutschland: +49 (911) 895-7222

Die kompetente Fachberatung bei technischen Fragen mit einem breiten Spektrum an bedarfsgerechten Leistungen rund um unsere Produkte und Systeme.

Unterstützung bei technischen Fragen finden Sie unter
www.siemens.de/lowvoltage/support-request

Wir bieten Ihnen ein umfassendes Spektrum an Serviceleistungen, bitte kontaktieren Sie Ihren lokalen Ansprechpartner unter www.siemens.de/lowvoltage/kontakt

Weitere Informationen zu Serviceleistungen finden Sie unter www.siemens.de/service-katalog

Training und Tutorials

Unser Schulungsangebot finden Sie unter
www.siemens.de/sitrain-lowvoltage

- Grundlagen der Elektrotechnik (WT-LVBGET)

Technische Übersicht Schaltgeräte



Ihr schneller Weg zu unseren Online-Angeboten

Auf dieser Seite finden Sie umfangreiche Informationen und Links zu Schaltgeräten
www.siemens.de/lowvoltage/produkt-support (109769083)

Systemübersicht

Grundgeräte und Zubehör

Installationsschaltgeräte



Steuerschalter
5TE8



Taster
5TE48



Leuchtmelder
5TE58



Ein- und Ausschalter
5TE81/82, 5TL1



DC-Freischalter
5TE

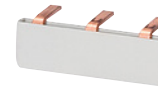

Sammelschienen
5ST



Fernschalter
5TT41, 5TT44



Hilfsstromschalter
5TT4, 5TT5



Schaltrelais
5TT42



Insta-Schütze
5TT50, 5TT58



Sanftanlaufgerät
5TT3

Zubehör



Hilfsstromschalter
(AS)



Arbeitsstrom-
auslöser (ST)



Unterspannungs-
auslöser (UR)



Griffsperr



Leuchtdioden



Kappen/
Abdeckungen



Verbinder

Zeitschaltgeräte



Digitale
Zeitschaltuhren 7LF4



Mechanische
Zeitschaltuhren 7LF5



Zeitschalter für
Gebäude 7LF6 **new**



Zeitschalter für
die Industrie 5TT3

Zubehör



Halterung

Steuerschalter 5TE8

		Kontrollschalter		Wechselschalter		Gruppenschalter mit Mittelstellung	
Bemessungsbetriebsstrom I_e je Strombahn		20 A		20 A		20 A	
Leiterquerschnitt starr		1 ... 6 mm ²		1 ... 6 mm ²		1 ... 6 mm ²	
Leiterquerschnitt flexibel, mit Aderendhülse		1 ... 6 mm ²		1 ... 6 mm ²		1 ... 6 mm ²	
							
Kontakte	U _e AC	Bau- breite	Hilfsstromschalter nicht anbaubar	angebaut	Hilfsstromschalter nicht anbaubar	angebaut	Hilfsstromschalter nicht anbaubar
1 Schließer	48 V	1 TE	5TE8101-3	–	–	–	–
	230 V	1 TE	5TE8101	–	–	–	–
2 Schließer	400 V	1 TE	5TE8102	–	–	–	–
3 Schließer	400 V	1 TE	5TE8103	–	–	–	–
		1,5 TE	–	5TE8108	–	–	–
1 Schließer + 1 Öffner	400 V	1 TE	–	–	–	5TE8151	–
2 Schließer + 2 Öffner	400 V	1 TE	–	–	5TE8152	–	–
3 Schließer + 1 Öffner	400 V	1 TE	–	–	5TE8153	–	–
1 Wechsler	230 V	1 TE	–	–	5TE8161	–	–
2 Wechsler	400 V	1 TE	–	–	5TE8162	–	–
1 Umschalter	230 V	1 TE	–	–	–	–	5TE8141
2 Umschalter	400 V	1 TE	–	–	–	–	5TE8142

Weitere Technische Daten

5TE8

Standards		
Standards		IEC/EN 60947-3 (VDE 0660-107), IEC/EN 60669-1 (VDE 0632-1)
Approbationen		IEC/EN 60947-3 (VDE 0660-107), GB14048.3-2008 CCC
Versorgung		
Bemessungsverlustleistung P _v		pro Pol 0,7 VA
Kontakte		
Minimale Kontaktbelastung		10 V; 300 mA
Bemessungsein-/ Bemessungsausschaltvermögen		bei cos φ = 0,65 60 A / 60 A
Bemessungskurzzeitstromfestigkeit I _{cw} je Strombahn bei cos φ = 0,7		bis 0,2 s 650 A
		bis 0,5 s 400 A
		bis 1 s 290 A
		bis 3 s 170 A
Thermischer Bemessungsstrom I _{th}		20 A
Elektrische / Mechanische Lebensdauer		Betätigungen 10000 / 25000
Sicherheit		
Luftstrecken		offene Kontakte 2x >2 mm
		zwischen den Polen >7 mm
Kriechstrecken		>7 mm
plombierbare Schalterstellung		ja
separate Griffsperr		ja
Bemessungskurzschlusseinschaltvermögen I _{cm}		10 kA
Bemessungsstoßspannungsfestigkeit U _{imp}		>5 kV
Anschlüsse		
Anschlussklemmen		± Schraube (Pozidriv) PZ 1
		max. Drehmoment 0,8 ... 1,0 Nm
Umweltbedingungen		
Zulässige Umgebungstemperatur		–5 ... +40 °C
Klimabeständigkeit bei 95 % relativer Luftfeuchte		nach DIN 50015 45 °C

Zubehör zu Steuerschalter 5TE8

Hilfsstromschalter (AS)



- zum nachträglichen rechtsseitigen Anbau mittels werksseitig angebrachter Klammern

Kontakte	Variante	Artikel-Nr.
1 Schließer + 1 Öffner	Standard	5ST3010
	für kleine Leistung	5ST3013
	für kleine Leistung (mit Diode)	5ST3013-0XX01
2 Schließer	Standard	5ST3011
	für kleine Leistung	5ST3014
2 Öffner	Standard	5ST3012
	für kleine Leistung	5ST3015
1 Wechsler	Standard	5ST3016

Griffsperr



- gegen unerwünschtes mechanisches Ein- und Ausschalten
- plombierbar
- für Vorhängeschloss mit max. 3 mm Bügel

Artikel-Nr.
5ST3801

Distanzstück



- Kontur für Reiheneinbaugeräte mit einer Einbautiefe von 70 mm
- wechselseitig auf Schiene aufsnappbar für großzügige Leitungsdurchführung
- Distanzstück wird zur besseren Wärmeableitung empfohlen

Artikel-Nr.
5TG8240

Gemischtes Kappenset



- zum manuellen Auswechseln der Leuchtfenster bei den Kontrollschaltern

Artikel-Nr.
5TG8068

Taster 5TE48

mit/ohne LED

	Taster ohne Rastfunktion	Taster mit Rastfunktion	Kontrolltaster mit Rastfunktion oder Tastfunktion
	ohne LED	ohne LED	mit LED
Bemessungsbetriebsstrom I_e je Strombahn	20 A	20 A	20 A
Leiterquerschnitt starr / flexibel	1 ... 6 mm ²	1 ... 6 mm ²	1 ... 6 mm ²
max. Leitungslänge	Standard	Standard	Standard
			

Kontakte	U _e AC	Baubreite						
1 Schließer	230 V	1 TE		–		–	1 × rot	5TE4821
				–		–		–
2 × 1 Schließer	400 V	1 TE	1 × grün, 1 × blau	5TE4804		–		–
2 Schließer	400 V	1 TE		–	1 × grau	5TE4811	1 × rot	5TE4823
1 Schließer + 1 Öffner	400 V	1 TE	1 × grau	5TE4800	1 × grau	5TE4810		–
			1 × rot	5TE4805		–	1 × rot	5TE4820
			1 × grün	5TE4806		–		–
			1 × gelb	5TE4807		–		–
			1 × blau	5TE4808		–		–
2 × (1 Schließer + 1 Öffner)	400 V	1 TE		–		–		–
2 Schließer + 2 Öffner	400 V	1 TE	1 × grau	5TE4801-2	1 × grau	5TE4811-2		–
3 Schließer + 1 Öffner	400 V	1 TE	1 × grau	5TE4802	1 × grau	5TE4812-1		–
3 Schließer + N	400 V	1 TE		–	1 × grau	5TE4812		–
2 Öffner	400 V	1 TE		–		–	1 × rot	5TE4824
4 Öffner	400 V	1 TE		–	1 × grau	5TE4813		–
2 Wechsler	400 V	1 TE		–	1 × grau	5TE4814		–

Weitere Technische Daten

5TE48

Standards		
Standards		IEC/EN 60947-3 (VDE 0660-107), IEC/EN 60669-1 (VDE 0632-1)
Approbationen		IEC/EN 60947-3 (VDE 0660-107)
Versorgung		
Bemessungsverlustleistung P_v	pro Pol	0,6 VA
Kontakte		
Minimale Kontaktbelastung		10 V; 300 mA
Bemessungsein-/ Bemessungsausschaltvermögen	bei $\cos \varphi = 0,65$	60 A / 60 A
Bemessungskurzzeitstromfestigkeit I_{cw} je Strombahn bei $\cos \varphi = 0,7$	bis 0,2 s	650 A
	bis 0,5 s	400 A
	bis 1 s	290 A
	bis 3 s	170 A
Thermischer Bemessungsstrom I_{th}		20 A
Mechanische Lebensdauer	Betätigungen	25000
Sicherheit		
Luftstrecken	offene Kontakte	2 × >2 mm
	zwischen den Polen	>7 mm
Kriechstrecken		>7 mm
Bemessungsstoßspannungsfestigkeit U_{imp}		> 5 kV
Anschlüsse		
Anschlussklemmen	± Schraube (Pozidriv)	PZ 1
	max. Drehmoment	0,8 ... 1,0 Nm
Umweltbedingungen		
Zulässige Umgebungstemperatur		-5 ... +40 °C
Klimabeständigkeit bei 95 % relativer Luftfeuchte	nach DIN 50015	45 °C

mit LED		Doppeltaster mit Rastfunktion und/oder Tastfunktion		mit LED	
20 A		20 A		20 A	
1 ... 6 mm ²		1 ... 6 mm ²		1 ... 6 mm ²	
150 m		Standard		Standard	
					
1× rot	5TE4822	–	–	–	–
1× blau	5TE4822-1	–	–	–	–
new		–	–	1× grün, 1× rot	5TE4840
–	–	–	–	–	–
–	–	–	–	–	–
–	–	–	–	–	–
–	–	1× grün, 1× rot	5TE4830	1× grün, 1× rot	5TE4841
–	–	–	–	–	–
–	–	–	–	–	–
–	–	1× grün, 1× rot	5TE4831	–	–
–	–	–	–	–	–
–	–	–	–	–	–
–	–	–	–	–	–
–	–	–	–	–	–
–	–	–	–	–	–

Zubehör zu Taster 5TE48

Leuchtdioden zum manuellen Auswechseln

	I _e	U _e	Farbe	Artikel-Nr.
	0,4 A	AC/DC 12 ... 60 V	weiß	5TG8056-0
			rot	5TG8056-1
			gelb	5TG8056-2
			grün	5TG8056-3
	AC/DC 115 V		blau	5TG8056-4
			weiß	5TG8057-0
			rot	5TG8057-1
			gelb	5TG8057-2
	AC 230 V		grün	5TG8057-3
			blau	5TG8057-4
			weiß	5TG8058-0
			rot	5TG8058-1
			gelb	5TG8058-2
			grün	5TG8058-3
			blau	5TG8058-4

Kappensets

- zum manuellen Auswechseln farbiger Kappen mit und ohne Lampenbestückung
- 1 Satz = 5 Stück

Farbe	Artikel-Nr.
 rot transparent	5TG8061
 grün transparent	5TG8062
 gelb transparent	5TG8063
 blau transparent	5TG8064
 schwarz undurchsichtig	5TG8065
 weiß transparent	5TG8066
 grau undurchsichtig	5TG8060

Gemischte Kappensets

Farbe	Artikel-Nr.
	
je 10× rot/grün + 5× gelb/blau/weiß	5TG8067
je 1× rot/grün/gelb	5TG8070

Bedeutung der Farben nach IEC 60073

Farbe	Sicherheit von Personen/Umwelt	Prozesszustand	Zustand der Einrichtung
rot	Gefahr	Notfall	Fehlerhaft
grün	Sicherheit	Normal	Normal
gelb	Warnung/Vorsicht	Anormal	Anormal
blau	vorschreibende Bedeutung		
schwarz, weiß, grau	keine spezielle Bedeutung zugewiesen		

Leuchtmelder 5TE58

mit LED

Leuchtmelder 5TE58

Leiterquerschnitt starr	1,5 ... 6 mm ²	1,5 ... 6 mm ²
Leiterquerschnitt flexibel, mit Aderendhülse	1 ... 6 mm ²	1 ... 6 mm ²
max. Leitungslänge	Standard	250 m



U _e AC	Baubreite				
230 V	1 TE	1× rot	5TE5800	1× rot	5TE5804
		1× grün, 1× rot	5TE5801		–
		3× grün	5TE5802		–
		1× rot, 1× gelb, 1× grün	5TE5803		–
		12 ... 60 V new	1 TE	1× rot	5TE5810
		1× grün	5TE5810-1		–
		1× grün, 1× rot	5TE5811		–
		3× grün	5TE5812		–
		1× rot, 1× gelb, 1× grün	5TE5812-1		–

Weitere Technische Daten

5TE58

Standards

Standards DIN VDE 0710-1-11

Versorgung

Bemessungsverlustleistung P_v Leuchtdiode 0,4 VA

Sicherheit

Luftstrecken zwischen den Klemmen >7 mm

Anschlüsse

Anschlussklemmen ± Schraube (Pozidriv) PZ 1
max. Drehmoment 1,2 Nm

Umweltbedingungen

Zulässige Umgebungstemperatur –5 ... +40 °C

Klimabeständigkeit bei 95 % relativer Luftfeuchte nach DIN 50015 45 °C

Zubehör zu Taster 5TE48

Leuchtdioden zum manuellen Auswechseln



I_e	U_e	Farbe	Artikel-Nr.	
0,4 A	AC/DC 12 ... 60 V	weiß	5TG8056-0	
		rot	5TG8056-1	
		gelb	5TG8056-2	
		grün	5TG8056-3	
	AC/DC 115 V	blau	5TG8056-4	
		weiß	5TG8057-0	
		rot	5TG8057-1	
		gelb	5TG8057-2	
	AC 230 V	grün	5TG8057-3	
		blau	5TG8057-4	
		weiß	5TG8058-0	
		rot	5TG8058-1	
			gelb	5TG8058-2
			grün	5TG8058-3
			blau	5TG8058-4

Kappensets

- zum manuellen Auswechseln farbiger Kappen
- 1 Satz = 5 Stück



Ausführung	Artikel-Nr.
rot transparent	5TG8061



grün transparent	5TG8062
------------------	---------



gelb transparent	5TG8063
------------------	---------



blau transparent	5TG8064
------------------	---------



weiß transparent	5TG8066
------------------	---------

Gemischte Kappensets

- zum manuellen Auswechseln farbiger Kappen





Farbe	Artikel-Nr.
je 10× rot/grün + 5× gelb/blau/weiß	5TG8067
je 1× rot/grün/gelb	5TG8070

Bedeutung der Farben nach IEC 60073

Farbe	Sicherheit von Personen/Umwelt	Prozesszustand	Zustand der Einrichtung
rot	Gefahr	Notfall	Fehlerhaft
grün	Sicherheit	Normal	Normal
gelb	Warnung/Vorsicht	Anormal	Anormal
blau	vorschreibende Bedeutung		
schwarz, weiß, grau	keine spezielle Bedeutung zugewiesen		

Ein- und Ausschalter 5TE81/82

	Ein- und Ausschalter 5TE81	Ein- und Ausschalter 5TE82
Bemessungsbetriebsstrom I_e je Strombahn	20 A	32 A
Leiterquerschnitt starr	1,5 ... 6 mm ²	1,5 ... 6 mm ²
Leiterquerschnitt flexibel, mit Aderendhülse	1 ... 6 mm ²	1 ... 6 mm ²
		

Kontakte	U _e AC	Baubreite	Hilfsstromschalter			Hilfsstromschalter		
			anbaubar	nicht anbaubar	angebaut	anbaubar	nicht anbaubar	angebaut
1 Schließer	230 V	1 TE	5TE8111	–	–	5TE8211	–	–
2 Schließer	400 V	1 TE	5TE8112	–	–	5TE8212	–	–
3 Schließer	400 V	1 TE	5TE8113	–	–	5TE8213	–	–
3 Schließer + N	400 V	1 TE	–	5TE8114	–	–	5TE8214	–
		1,5 TE	–	–	5TE8118	–	–	5TE8218

Weitere Technische Daten

	5TE81	5TE82
Standards		
Standards	IEC/EN 60947-3 (VDE 0660-107), IEC/EN 60669-1	IEC/EN 60947-3 (VDE 0660-107)
Approbationen	IEC/EN 60947-3 (VDE 0660-107)	IEC/EN 60947-3 (VDE 0660-107)
Versorgung		
Bemessungsverlustleistung P _v	pro Pol	0,7 VA
Kontakte		
Minimale Kontaktbelastung	10 V; 300 mA	10 V; 300 mA
Bemessungsein- / Bemessungsausschaltvermögen	bei cos φ = 0,65 60 A / 60 A	96 A / 96 A
Bemessungskurzzeitstromfestigkeit I _{cw} je Strombahn bei cos φ = 0,7	bis 0,2 s	650 A
	bis 0,5 s	400 A
	bis 1 s	290 A
	bis 3 s	170 A
Thermischer Bemessungsstrom I _{th}	20 A	32 A
Elektrische / Mechanische Lebensdauer	Betätigungen	10000 / 25000
Sicherheit		
Luftstrecken	offene Kontakte	2× >2 mm
	zwischen den Polen	>7 mm
Kriechstrecken		>7 mm
Bemessungskurzschlussleistung I _{cm}		10 kA
Bemessungsstoßspannungsfestigkeit U _{imp}		>5 kV
Anschlüsse		
Anschlussklemmen	± Schraube (Pozidriv)	PZ 1
	max. Drehmoment	1,2 Nm
Umweltbedingungen		
Zulässige Umgebungstemperatur		–5 ... +40 °C
Klimabeständigkeit bei 95 % relativer Luftfeuchte	nach DIN 50015	45 °C

Zubehör

Hilfsstromschalter (AS)



- zum nachträglichen rechtsseitigen Anbau mittels werksseitig angebrachter Klammern

Kontakte	Variante	Artikel-Nr.
1 Schließer + 1 Öffner	Standard	5ST3010
	für kleine Leistung	5ST3013
	für kleine Leistung (mit Diode)	5ST3013-0XX01
2 Schließer	Standard	5ST3011
	für kleine Leistung	5ST3014
2 Öffner	Standard	5ST3012
	für kleine Leistung	5ST3015
1 Wechsler	Standard	5ST3016

Griffsperr



- gegen unerwünschtes mechanisches Ein- und Ausschalten
- plombierbar
- für Vorhängeschloss mit max. 3 mm Bügel

Artikel-Nr.
5ST3801

Klemmenabdeckung



- zum Abdecken der Schraubenöffnungen
- plombierbar

Artikel-Nr.
5ST3800

Distanzstück



- Kontur für Reiheneinbaugeräte mit einer Einbautiefe von 70 mm
- wechselseitig auf Schiene aufsnappbar für großzügige Leitungsdurchführung
- Distanzstück wird zur besseren Wärmeableitung empfohlen

Artikel-Nr.
5TG8240

Ein- und Ausschalter 5TL1

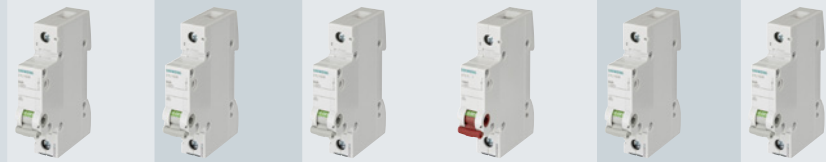

	Bemessungsbetriebsstrom I_e je Strombahn				
	32 A	40 A	63 A	80 A	100 A
Leiterquerschnitt starr	1 ... 35 mm ²	1 ... 35 mm ²	1 ... 35 mm ²	2,5 ... 50 mm ²	2,5 ... 50 mm ²
Leiterquerschnitt flexibel, mit Aderendhülse	1 ... 25 mm ²	1 ... 25 mm ²	1 ... 25 mm ²	2,5 ... 50 mm ²	2,5 ... 50 mm ²



Kontakte	Bemessungsbetriebsspannung U_e AC	Baubreite	Griff grau	Griff grau	Griff grau	Griff rot	Griff grau	Griff grau
1 Schließer	230 V	1 TE	5TL1132-0	5TL1140-0	5TL1163-0	5TL1163-1	5TL1180-0	5TL1191-0
2 Schließer	400 V	2 TE	5TL1232-0	5TL1240-0	5TL1263-0	5TL1263-1	5TL1280-0	5TL1291-0
3 Schließer	400 V	3 TE	5TL1332-0	5TL1340-0	5TL1363-0	5TL1363-1	5TL1380-0	5TL1391-0
4 Schließer	400 V	4 TE	5TL1432-0	5TL1440-0	5TL1463-0	–	5TL1480-0	5TL1491-0
3 Schließer + N	400 V	4 TE	5TL1632-0	5TL1640-0	5TL1663-0	5TL1663-1	5TL1680-0	5TL1691-0

Weitere Technische Daten

	5TL1.32	5TL1.40	5TL1.63	5TL1.80	5TL1.91	5TL1.92
Standards						
Standards	IEC/EN 60947-3 (VDE 0660-107)					
Approbationen	EN 60669-1					
Versorgung						
Bemessungsverlustleistung P_v	pro Pol, max.	0,7 VA	0,9 VA	2,2 VA	3,5 VA	5,5 VA
Kontakte						
Minimale Kontaktbelastung		24 V; 300 mA	24 V; 300 mA	24 V; 300 mA	24 V; 300 mA	24 V; 300 mA
Bemessungsein- / Bemessungsausschaltvermögen AC-22A	bei $\cos \varphi = 0,65$	96 A / 96 A	120 A / 120 A	196 A / 196 A	240 A / 240 A	300 A / 375 A
Bemessungskurzzeitstromfestigkeit I_{cw} je Strombahn bei $\cos \varphi = 0,7^{(1)}$	bis 0,2 s	760 A	950 A	1500 A	2700 A	3400 A
	bis 0,5 s	500 A	630 A	1000 A	1650 A	2100 A
	bis 1 s	400 A	500 A	800 A	1350 A	1700 A
	bis 3 s	280 A	350 A	560 A	800 A	1000 A
Thermischer Bemessungsstrom I_{th}		32 A	40 A	63 A	80 A	100 A
Elektrische / Mechanische Lebensdauer	Stellungswechsel	10000 / 20000	10000	5000	2000	2000
Bemessungsleistung Schalten ohmscher Last einschließlich mäßiger Überlast AC-21	1-polig	5 kW	6,5 kW	10 kW	13 kW	16 kW
	2-polig	9 kW	11 kW	18 kW	22 kW	28 kW
	3-/4-polig	15 kW	15 kW	30 kW	39 kW	48 kW
Sicherheit						
Kriechstrecken		>7 mm				
Luftstrecken	offene Kontakte	>7 mm				
	zwischen den Polen	>7 mm				
Bemessungskurzschlusseinschaltvermögen I_{cm} (in Verbindung mit Sicherung gleichen Bemessungsbetriebsstromes DIN EN 60269 gL/gG)		10 kA				
Bemessungsstoßspannungsfestigkeit U_{imp}		>5 kV				
Anschlüsse						
Anschlussklemmen	± Schraube (Pozidriv)	PZ 2				
	max. Drehmoment	3,5 Nm				
Umweltbedingungen						
Zulässige Umgebungstemperatur		–5 ... +40 °C				
Klimabeständigkeit bei 95 % relativer Luftfeuchte	nach DIN 50015	45 °C				

125 A	
	2,5 ... 50 mm ²
	2,5 ... 50 mm ²
	
Griff rot	Griff grau
5TL1191-1	5TL1192-0
5TL1291-1	5TL1292-0
5TL1391-1	5TL1392-0
–	5TL1492-0
5TL1691-1	5TL1692-0

Zubehör

Hilfsstromschalter (AS)



- zum nachträglichen rechtsseitigen Anbau mittels werksseitig angebrachter Klammern

Kontakte	Variante	Artikel-Nr.
1 Schließer + 1 Öffner	Standard	5ST3010
	für kleine Leistung	5ST3013
	für kleine Leistung (mit Diode)	5ST3013-0XX01
2 Schließer	Standard	5ST3011
	für kleine Leistung	5ST3014
2 Öffner	Standard	5ST3012
	für kleine Leistung	5ST3015
1 Wechsler	Standard	5ST3016

Griffssperre



- gegen unerwünschtes mechanisches Ein- und Ausschalten
- plombierbar
- für Vorhängeschloss mit max. 3 mm Bügel

Artikel-Nr.
5ST3806

Klemmenabdeckung



- zum Abdecken der Schraubenöffnungen
- plombierbar

Artikel-Nr.
5ST3800

Distanzstück



- Kontur für Reiheneinbaugeräte mit einer Einbautiefe von 70 mm
- wechselseitig auf Schiene aufschnappbar für großzügige Leitungsdurchführung
- Distanzstück wird zur besseren Wärmeableitung empfohlen

Artikel-Nr.
5TG8240

Phasen-Verbinder



- zur einfache Verdrahtung in verschiedenen Schaltungsvarianten und Verschiebungen
- als Stützpunktklemme für Leiter von 2,5 bis 50 mm²

Polzahl	I _e	U _e AC	Baubreite	Artikel-Nr.
1-polig	125 A	230 V	1 TE	5TL1192-4

N-Leiter-Verbinder



- zur einfache Verdrahtung in verschiedenen Schaltungsvarianten und Verschiebungen
- als Stützpunktklemme für N-Leiter von 2,5 bis 50 mm² mit Farbmarkierung blau

Polzahl	I _e	U _e AC	Baubreite	Artikel-Nr.
1-polig	125 A	230 V	1 TE	5TL1192-3

DC-Freischalter 5TE

einsetzbar als Lasttrennschalter nach EN 60947-3

Bemessungsbetriebsstrom I_e
63 A

Leiterquerschnitt starr 0,75 ... 35 mm²
Leiterquerschnitt flexibel, mit Aderendhülse 0,75 ... 25 mm²



Kontakte	Max. Betriebsspannung U_{max} DC	Baubreite	Hilfsstromschalter anbaubar
4 Schließer	1000 V	4 TE	5TE2515-1

Weitere Technische Daten

Standards		
Standards	IEC/EN 60947-3; IEC/EN 60669-1; GB14048.3-2008 CCC	
Versorgung		
Bemessungsbetriebsspannung U_e	bei 4 Polen in Reihe	DC 880 V
Bemessungsverlustleistung P_v	pro Pol, max.	4,4 W
Kontakte		
Minimale Kontaktbelastung	24 V; 300 mA	
Bemessungskurzzeitstromfestigkeit I_{cw}	DC 1000 V, 4-polig	760 A
Elektrische / Mechanische Lebensdauer	Betätigungen	5000 / 10000
Sicherheit		
Bemessungskurzschlusseinschaltvermögen I_{cm}	DC 1000 V, 4-polig	500 A
Bemessungsstoßspannungsfestigkeit U_{imp}	>5 kV	
Überspannungskategorie	bei $U = 440 \dots 880$ V	II
	bei $U = 1000$ V	I
Gebrauchskategorie	DC-21B	
Anschlüsse		
Anschlussklemmen	± Schraube (Pozidriv)	PZ 2
	max. Drehmoment	2,5 ... 3 Nm
Umweltbedingungen		
Zulässige Umgebungstemperatur	-25 ... +40 °C	
Klimabeständigkeit bei 95 % relativer Luftfeuchte	nach DIN 50015	45 °C

Zubehör

Hilfsstromschalter (AS)



- zum nachträglichen rechtsseitigen Anbau mittels werksseitig angebrachter Klammern

Kontakte	Variante	Artikel-Nr.
1 Schließer + 1 Öffner	Standard	5ST3010
	für kleine Leistung	5ST3013
	für kleine Leistung (mit Diode)	5ST3013-0XX01
2 Schließer	Standard	5ST3011
	für kleine Leistung	5ST3014
2 Öffner	Standard	5ST3012
	für kleine Leistung	5ST3015
1 Wechsler	Standard	5ST3016

Arbeitsstromauslöser (ST)



Bemessungsspannung U_n	Artikel-Nr.
AC 110 ... 415 V	5ST3030
AC/DC 24 ... 48 V	5ST3031
AC/DC 12 V	5ST3031-0XX01

Unterspannungsauslöser (UR)



Variante	Bemessungsspannung U_n	Artikel-Nr.
mit integriertem Hilfsschalter	AC 230 V	5ST3040
	DC 110 V	5ST3041
	DC 24 V	5ST3042
ohne integrierten Hilfsschalter	AC 230 V	5ST3043
	DC 110 V	5ST3044
	DC 24 V	5ST3045

Sammelschienen 5ST

für Installationseinbaugeräte

Einphasenschiene



- für alle Schalter 5TE8, 20 A und 32 A
- zum Schneiden von nicht benötigten Anschlussfahnen und zur Sicherstellung von Isolationsabständen, wenn eine Klemme an einem Gerät trotz Verschiebung gesondert eingespeist werden soll
- Einspeisung an Geräteklemme mit Leiterquerschnitt von 6 mm² bis 32 A
- Anbau wahlweise oben oder unten, im vorderen oder hinteren Klemmenbereich
- Die Verwendung einer Endkappe ist bei der Einphasenschiene nicht notwendig.

Länge	Teilung	Artikel-Nr.
210 mm	12-TE-Ausführung mit Teilungsabstand 1 TE	5TE9100

Zweiphasenschiene

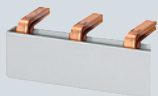

- für alle Schalter 5TE8, 20 A und 32 A
- Einspeisung an Geräteklemme mit Leiterquerschnitt von 6 mm² bis 32 A
- Anbau wahlweise oben oder unten, im vorderen oder/und hinteren Klemmenbereich, so dass mit zwei Zweiphasenschienen ein 4-Leiter-Anschluss möglich ist
- Beide Kupferleiter der Zweiphasenschiene sind in einer gemeinsamen Isolation.

Länge	Teilung	Artikel-Nr.
220 mm	12-TE-Ausführung mit Teilungsabstand jeweils 1 TE, Phasen um 0,5 TE versetzt	5TE9101

Endkappe für Zweiphasenschiene

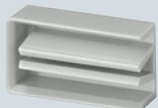

- Endkappe für Zweiphasenschiene 5TE9101 zum Einhalten von Isolationsabständen, wenn die Schiene geschnitten wird
- 1 Satz = 10 Stück

Artikel-Nr.
5TE9102

Fernschalter 5TT41

Bemessungsstrom 16 A

Bemessungsbetriebsstrom I_e
16 A

Leiterquerschnitt starr 1 ... 6 mm²
Leiterquerschnitt flexibel, mit Aderendhülse 1 ... 6 mm²



Kontakte	U_e	U_c AC	U_c DC	Baubreite		Hilfsstromschalter anbaubar		
				1 TE	2 TE			
1 Schließer	250 V	230 V	–	■	–	5TT4101-0		
		115 V	–	■	–	5TT4101-1		
		24 V	–	■	–	5TT4101-2		
		12 V	–	■	–	5TT4101-3		
		8 V	–	■	–	5TT4101-4		
		–	110 V	■	–	5TT4111-1		
		–	24 V	■	–	5TT4111-2		
		–	12 V	■	–	5TT4111-3		
		1 Schließer + 1 Öffner	250 V	230 V	–	■	–	5TT4105-0
				115 V	–	■	–	5TT4105-1
24 V	–			■	–	5TT4105-2		
12 V	–			■	–	5TT4105-3		
8 V	–			■	–	5TT4105-4		
–	110 V			■	–	5TT4115-1		
–	24 V			■	–	5TT4115-2		
–	12 V			■	–	5TT4115-3		
2 Schließer	400 V			230 V	–	■	–	5TT4102-0
				115 V	–	■	–	5TT4102-1
		24 V	–	■	–	5TT4102-2		
		12 V	–	■	–	5TT4102-3		
		8 V	–	■	–	5TT4102-4		
		–	110 V	■	–	5TT4112-1		
		–	24 V	■	–	5TT4112-2		
		–	12 V	■	–	5TT4112-3		
		3 Schließer	400 V	230 V	–	–	■	5TT4103-0
				24 V	–	–	■	5TT4103-2
4 Schließer	400 V	230 V	–	–	■	5TT4104-0		
		24 V	–	–	■	5TT4104-2		
		–	110 V	–	■	5TT4114-1		
			24 V	–	■	5TT4114-2		

Weitere Technische Daten

5TT4101 5TT4111 5TT4103
 5TT4102 5TT4112 5TT4104
 5TT4105 5TT4115 5TT4114

Standards		
Standards	IEC 60669-1, IEC 60669-2, IEC 60669-3, DIN EN 60669 (VDE 0632), DIN EN 60669-2-2, DIN EN 60669-2-2/A1	
Approbationen	VDE	
Versorgung		
Bemessungsbetriebsstrom I_e	bei $\cos \varphi = 0,6 \dots 1$ (AC-15)	16 A
Arbeitsbereich		$0,8 \dots 1,1 \times U_c$
Bemessungsfrequenz f_c		50 Hz
Bemessungsverlustleistung P_v	Magnetspule, nur Impuls	4,5 W / 7 VA
	pro Pol, max.	1,2 W
		1,2 W
Kontakte		
Kontaktöffnung		>1,2 mm
Minimale Kontaktbelastung		10 V; 100 mA
Elektrische Lebensdauer bei I_e/U_e , $\cos \varphi = 0,6$, Glühlampenlast 600 W	Schaltspiele	50000
Glühlampenlast (Schalten von Glühlampen für 15000 Stellungswechsel)	bei AC-5b (230 V)	1200 W
Glimmlampenlast bei 230 V		5 mA
	mit 1 Kompensator 5TT4920	25 mA
	mit 2 Kompensatoren 5TT4920	45 mA
Mindest-Impulsdauer		50 ms
Sicherheit		
Unterschiedliche Phasen zwischen Magnetspule und Kontakt		zulässig
Luftstrecken	zwischen Magnetspule und Kontakt	>6 mm
Kriechstrecken	zwischen Magnetspule und Kontakt	>6 mm
Bemessungsstoßspannungsfestigkeit U_{imp}		4 kV
Funktion		
Handbetätigung		ja
Schaltstellungsanzeige		ja
Anschlüsse		
Anschlussklemmen	\pm Schraube (Poziativ)	PZ 1
	max. Drehmoment	0,8 ... 1 Nm
Umweltbedingungen		
Zulässige Umgebungstemperatur		-10 ... +40 °C
Klimabeständigkeit bei 95 % relativer Luftfeuchte	nach DIN 50015	35 °C
Schutzart	nach DIN EN 60529	IP20, mit angeschlossenen Leitern

5

Zubehör

Hilfsstromschalter



- ein Gerät pro Fernschalter anbaubar

Kontakte	Variante	I_e	U_e	Baubreite	Artikel-Nr.
1 Wechsler	Standard	5 A	AC 250 V	0,5 TE	5TT4900
	für kleine Leistung	0,1 A	AC/DC 30 V	0,5 TE	5TT4901

Kompensator





- zur Erhöhung der Glimmlampenlast um 20 mA

U_e	Baubreite	Artikel-Nr.
AC 250 V	1 TE	5TT4920

Fernschalter 5TT41

für Sonderanwendungen, Bemessungsstrom 16 A

	Fernschalter mit Zentralschaltung EIN/AUS	Fernschalter mit Zentral- und Gruppenschaltung EIN/AUS
Leiterquerschnitt starr	1 ... 6 mm ²	1 ... 6 mm ²
Leiterquerschnitt flexibel, mit Aderendhülse	1 ... 6 mm ²	1 ... 6 mm ²
		

Kontakte	U _e	U _c AC	Baubreite	Hilfsstromschalter nicht anbaubar	Hilfsstromschalter nicht anbaubar
1 Schließer	250 V	230 V	1,5 TE	5TT4121-0	5TT4151-0
		24 V	1,5 TE	5TT4121-2	5TT4151-2
2 Schließer	400 V	230 V	1,5 TE	5TT4122-0	5TT4152-0
		24 V	1,5 TE	5TT4122-2	5TT4152-2
3 Schließer	400 V	230 V	2,5 TE	5TT4123-0	–
1 Schließer + 1 Öffner	250 V	115 V	1,5 TE	5TT4125-0	–

	Serien-Fernschalter Kontaktfolge 1 – 2 – 1+2 – 0	Jalousie-Fernschalter Kontaktfolge 1 – 0 – 2 – 0
Leiterquerschnitt starr	1 ... 6 mm ²	1 ... 6 mm ²
Leiterquerschnitt flexibel, mit Aderendhülse	1 ... 6 mm ²	1 ... 6 mm ²
		

Kontakte	U _e	U _c AC	Baubreite	Hilfsstromschalter nicht anbaubar	Hilfsstromschalter nicht anbaubar
2 Schließer	250 V	230 V	1 TE	5TT4132-0	5TT4142-0
		24 V	1 TE	–	5TT4142-2
		12 V	1 TE	5TT4132-3	5TT4142-3

Weitere Technische Daten

		5TT412 5TT415	5TT413 5TT414
Standards			
Standards		IEC 60669-1, IEC 60669-2, IEC 60669-3, DIN EN 60669 (VDE 0632), DIN EN 60669-2-2, DIN EN 60669-2-2/A1	
Approbationen		VDE	
Versorgung			
Bemessungsbetriebsstrom I_e	bei $\cos \varphi = 0,6 \dots 1$ (AC-15)	16 A	
Arbeitsbereich		$0,8 \dots 1,1 \times U_c$	
Bemessungsfrequenz f_c		50 Hz	
Bemessungsverlustleistung P_v	Magnetspule, nur Impuls pro Pol, max.	4,5 W / 7 VA 1,2 W	
Kontakte			
Kontaktöffnung		>1,2 mm	
Minimale Kontaktbelastung		10 V; 100 mA	
Elektrische Lebensdauer bei I_e/U_e , $\cos \varphi = 0,6$, Glühlampenlast 600 W	Schaltspiele	50000	
Glühlampenlast (Schalten von Glühlampen für 15000 Stellungswechsel)	bei AC-5b (230 V)	1200 W	
Glimmlampenlast bei 230 V		5 mA	
	mit 1 Kompensator 5TT4920	25 mA	
	mit 2 Kompensatoren 5TT4920	45 mA	
Mindest-Impulsdauer		50 ms	
Sicherheit			
Unterschiedliche Phasen zwischen Magnetspule und Kontakt		zulässig	
Luftstrecken	zwischen Magnetspule und Kontakt	>6 mm	
Kriechstrecken	zwischen Magnetspule und Kontakt	>6 mm	
Bemessungsstoßspannungsfestigkeit U_{imp}		4 kV	
Funktion			
Handbetätigung		ja	ja
Schaltstellungsanzeige		ja	-
Anschlüsse			
Anschlussklemmen	\pm Schraube (Pozidriv) max. Drehmoment	PZ 1 0,8 ... 1 Nm	
Umweltbedingungen			
Zulässige Umgebungstemperatur		-10 ... +40 °C	
Klimabeständigkeit bei 95 % relativer Luftfeuchte	nach DIN 50015	35 °C	
Schutzart	nach DIN EN 60529	IP20, mit angeschlossenen Leitern	

Zubehör

Hilfsstromschalter



- ein Gerät pro Fernschalter anbaubar

Kontakte	Variante	I_e	U_e	Baubreite	Artikel-Nr.
1 Wechsler	Standard	5 A	AC 250 V	0,5 TE	5TT4900
	für kleine Leistung	0,1 A	AC/DC 30 V	0,5 TE	5TT4901

Kompensator



- zur Erhöhung der Glimmlampenlast um 20 mA

U_e	Baubreite	Artikel-Nr.
AC 250 V	1 TE	5TT4920

Fernschalter 5TT44

Bemessungsstrom 20 A – 63 A

	Bemessungsbetriebsstrom I_e				
	20 A	25 A	32 A	40 A	63 A
Leiterquerschnitt starr	1 ... 10 mm ²	1 ... 10 mm ²	1 ... 10 mm ²	2,5 ... 25 mm ²	2,5 ... 25 mm ²
Leiterquerschnitt flexibel, mit Aderendhülse	1 ... 10 mm ²	1 ... 10 mm ²	1 ... 10 mm ²	2,5 ... 25 mm ²	2,5 ... 25 mm ²





Kontakte	U_e	U_c AC	U_c DC	Bau- breite					
für AC-Anwendungen – Hilfsstromschalter anbaubar									
1 Schließer + 1 Öffner	440 V	230 V	–	1 TE	5TT4405-0	5TT4425-0	5TT4455-0	–	–
				2 TE	–	–	5TT4465-0	5TT4475-0	
		24 V	–	1 TE	5TT4405-2	5TT4425-2	5TT4455-2	–	–
				2 TE	–	–	5TT4465-2	5TT4475-2	
1 Wechsler	250 V	230 V	–	1 TE	5TT4407-0	–	–	–	–
				1 TE	5TT4407-2	–	–	–	
2 Schließer	440 V	230 V	–	1 TE	5TT4402-0	5TT4422-0	5TT4452-0	–	–
				2 TE	–	–	5TT4462-0	5TT4472-0	
				1 TE	5TT4402-2	5TT4422-2	5TT4452-2	–	–
		24 V	–	2 TE	–	–	5TT4462-2	5TT4472-2	
				2 TE	–	–	5TT4462-2	5TT4472-2	
				2 TE	–	–	5TT4462-2	5TT4472-2	
2 Wechsler	440 V	230 V	–	2 TE	–	5TT4428-0	5TT4458-0	5TT4468-0	5TT4478-0
				2 TE	–	5TT4428-2	5TT4458-2	5TT4468-2	5TT4478-2
4 Schließer	440 V	230 V	–	2 TE	–	5TT4424-0	5TT4454-0	–	–
				4 TE	–	–	5TT4464-0	5TT4474-0	
				2 TE	–	5TT4424-2	5TT4454-2	–	–
				4 TE	–	–	5TT4464-2	5TT4474-2	
2 Schließer + 2 Öffner	440 V	230 V	–	2 TE	–	5TT4426-0	5TT4456-0	–	–
				4 TE	–	–	5TT4466-0	5TT4476-0	
				2 TE	–	5TT4426-2	5TT4456-2	–	–
		24 V	–	4 TE	–	–	5TT4466-2	5TT4476-2	
für DC-Anwendungen									
1 Schließer	250 V	–	24 V	1 TE	5TT4411-5	5TT4431-5	5TT4451-5	–	–
2 Schließer	440 V	–	24 V	1 TE	5TT4412-5	5TT4432-5	5TT4452-5	–	–
1 Schließer + 1 Öffner	440 V	–	24 V	1 TE	5TT4415-5	5TT4435-5	5TT4455-5	–	–
1 Wechsler	250 V	–	24 V	1 TE	5TT4417-5	5TT4437-5	5TT4457-5	–	–

Weitere Technische Daten

		5TT440	5TT442	5TT445	5TT446	5TT447
Standards						
Standards		IEC 60669-2-2	IEC 60669-2-2	IEC 60669-2-2	IEC/EN 60947-4-1	IEC/EN 60947-4-1
Approbationen		CE	CE	CE	CE	CE
Versorgung						
Bemessungsbetriebsstrom I_e	bei $\cos \varphi = 0,6 \dots 1$ (AC-15)	20 A	25 A	32 A	40 A	63 A
Bemessungsfrequenz f_c		50/60 Hz	50/60 Hz	50/60 Hz	50/60 Hz	50/60 Hz
Bemessungsverlustleistung P_v	Magnetspule, Impuls „ein“ pro Pol, max.	13 W / 18 VA 1,5 W	13 W / 18 VA 2 W	13 W / 18 VA 3 W	12 W / 26 VA 3 W	12 W / 26 VA 3,5 W
Bemessungsbetriebsleistung (AC-3)	1-phasig, bei 230 V 3-phasig, bei 230 V 3-phasig, bei 400 V	0,5 kW 1,5 kW 3 kW	0,75 kW 2,2 kW 4 kW	1,1 kW 3 kW 5,5 kW	2,2 kW 5,5 kW 11 kW	4 kW 11 kW 18,5 kW
Kontakte						
Kontaktöffnung		>3 mm	>3 mm	>3 mm	>3 mm	>3 mm
Minimale Kontaktbelastung AC		10 V; 100 mA	10 V; 100 mA	10 V; 100 mA	10 V; 100 mA	10 V; 100 mA
Elektrische Lebensdauer bei I_e/U_e , $\cos \varphi = 0,6$, Glühlampenlast 600 W	Schaltspiele	50000	50000	50000	50000	50000
Glühlampenlast (Schalten von Glühlampen für 15000 Stellungswechsel)	bei AC-5b (230 V)	4400 W	5500 W	7000 W	8800 W	13800 W
max. Schaltgeschwindigkeit	in Schaltzyklen pro Stunde	600 h ⁻¹	450 h ⁻¹	450 h ⁻¹	360 h ⁻¹	360 h ⁻¹
Sicherheit						
Unterschiedliche Phasen zwischen Magnetspule und Kontakt		zulässig				
Bemessungsstoßspannungsfestigkeit U_{imp}		3 kV				
Funktion						
Handbetätigung		ja				
Schaltstellungsanzeige		ja				
Anschlüsse						
Anschlussklemmen	± Schraube (Pozidriv) max. Drehmoment	Spule: PZ 1, Kontakt: PZ 2 Spule: 0,6 Nm, Kontakt: 1,2 Nm		Spule: 0,6 Nm, Kontakt: 2 Nm		
Leiterquerschnitte Spule		1 ... 4 mm ²				
Umweltbedingungen						
Zulässige Umgebungstemperatur	für Betrieb / für Lagerung	-25 ... +55 °C / -30 ... +80 °C				
Klimabeständigkeit bei 95 % relativer Luftfeuchte	nach DIN 50015	55 °C				
Schutzart	nach DIN EN 60529	IP20				
Einbaulage		beliebig (nicht über Kopf)				

5

Zubehör

Hilfsschalter						
	Kontakte	U_e	I_e	Baubreite	Artikel-Nr.	
	1 Schließer + 1 Öffner	AC 250 V	16 A	0,5 TE	5TT4930	
Hilfsstromschalter, zentral mit Diode						
	• Für Zentralfunktion (kein Hilfsschalter)					
	U_e	Baubreite	Artikel-Nr.			
	AC 250 V	0,5 TE	5TT4931			
Hilfsstromschalter, Gruppe mit mehreren Dioden						
	• Für Gruppenfunktion (kein Hilfsschalter)					
	U_e	Baubreite	Artikel-Nr.			
	AC 250 V	0,5 TE	5TT4932			

Hilfsstromschalter 5TT4

für Fernschalter 5TT4

	Hilfsstromschalter für 5TT41	Hilfsstromschalter für 5TT44
Leiterquerschnitt starr	0,5 ... 2,5 mm ²	1 ... 4 mm ²
Leiterquerschnitt flexibel, mit Aderendhülse	0,5 ... 2,5 mm ²	1 ... 4 mm ²



Kontakte	Variante	I _e	U _e	Baubreite		
Hilfsstromschalter						
1 Schließer + 1 Öffner	Standard	16 A	AC 250 V	0,5 TE	–	5TT4930
1 Wechsler	Standard	5 A	AC 250 V	0,5 TE	5TT4900	–
	für kleine Leistung	0,1 A	AC/DC 30 V	0,5 TE	5TT4901	–
Hilfsstromschalter, zentral mit Diode Für Zentralfunktion (kein Hilfsschalter)						
			AC 250 V	0,5 TE	–	5TT4931
Hilfsstromschalter, Gruppe mit mehreren Dioden Für Gruppenfunktion (kein Hilfsschalter)						
			AC 250 V	0,5 TE	–	5TT4932

Weitere Technische Daten	Hilfsstromschalter für 5TT41		Hilfsstromschalter für 5TT44		
	5TT4900	5TT4901	5TT4930	5TT4931	5TT4932
Standards					
Standards	EN 60947-1 (VDE 0660 Part 100) EN 60947-5-1 (VDE 0660 Part 200)		IEC/EN 60947-5-1		
Approbationen	–		CE, EAC		
Versorgung					
Bemessungsbetriebsstrom I _e	bei cos φ = 0,6 ... 1 (AC-15)	16 A	4 A	–	–
Bemessungsfrequenz f _c		–	50/60 Hz		
Bemessungsverlustleistung P _v	pro Pol, max.	–	0,3 W		
Kontakte					
Kontaktöffnung		<1,2 mm	>3 mm	>3 mm	>3 mm
Minimale Kontaktbelastung		5 V; 1 mA	12 V; 5 mA	12 V; 5 mA	12 V; 5 mA
Elektrische Lebensdauer bei I _e /U _e , cos φ = 0,6, Glühlampenlast 600 W	Schaltspiele	–	100000	–	–
Sicherheit					
Luftstrecken	zwischen Magnetspule und Kontakt	>6 mm	–		
Kriechstrecken	zwischen Magnetspule und Kontakt	>6 mm	–		
Bemessungsstoßspannungsfestigkeit U _{imp}		1 kV	1 kV		
Tasterfehlbetrieb gesichert gegen Dauerspannung, sicher durch Bauart		ja	–		
Funktion					
Handbetätigung		–	nein		
Schaltstellungsanzeige		–	nein		
Anschlüsse					
Anschlussklemmen	± Schraube (Pozi driv)	PZ 1	PZ 1		
	max. Drehmoment	0,5 Nm	0,8 Nm		
Umweltbedingungen					
Zulässige Umgebungstemperatur	für Betrieb / für Lagerung	–10 ... +40 °C / –10 ... +40 °C	–25 ... +70 °C / –30 ... +80 °C		
Klimabeständigkeit bei 95 % relativer Luftfeuchte	nach DIN 50015	35 °C	55 °C		
Schutzart	nach DIN EN 60529	IP20, mit angeschlossenen Leitern	IP20		
Einbaulage		beliebig	beliebig (nicht über Kopf)		

Zubehör

Kompensator



- zur Erhöhung der Glimmlampenlast um 20 mA

U_e	Baubreite	Artikel-Nr.
AC 250 V	1 TE	5TT4920

Schaltrelais 5TT42

Bemessungsstrom 16 A

Bemessungsbetriebsstrom I_e
16 A

Leiterquerschnitt starr 1 ... 6 mm²
Leiterquerschnitt flexibel, mit Aderendhülse 1 ... 6 mm²



Kontakte	U_e	U_c AC	U_c DC	Baubreite	
1 Schließer	250 V	230 V	–	1 TE	5TT4201-0
		115 V	–	1 TE	5TT4201-1
		24 V	–	1 TE	5TT4201-2
		12 V	–	1 TE	5TT4201-3
		8 V	–	1 TE	5TT4201-4
2 Schließer	400 V	230 V	–	1 TE	5TT4202-0
		115 V	–	1 TE	5TT4202-1
		24 V	–	1 TE	5TT4202-2
		12 V	–	1 TE	5TT4202-3
		8 V	–	1 TE	5TT4202-4
4 Schließer	400 V	230 V	–	1 TE	5TT4204-0
		115 V	–	1 TE	5TT4204-1
		24 V	–	1 TE	5TT4204-2
		12 V	–	1 TE	5TT4204-3
		8 V	–	1 TE	5TT4204-4
1 Schließer + 1 Öffner	400 V	230 V	–	1 TE	5TT4205-0
		115 V	–	1 TE	5TT4205-1
		24 V	–	1 TE	5TT4205-2
		12 V	–	1 TE	5TT4205-3
		8 V	–	1 TE	5TT4205-4
1 Wechsler	250 V	230 V	–	1 TE	5TT4206-0
		115 V	–	1 TE	5TT4206-1
		24 V	–	1 TE	5TT4206-2
		12 V	–	1 TE	5TT4206-3
		8 V	–	1 TE	5TT4206-4
2 Wechsler	400 V	230 V	–	1 TE	5TT4207-0
		115 V	–	1 TE	5TT4207-1
		24 V	–	1 TE	5TT4207-2
		12 V	–	1 TE	5TT4207-3
		8 V	–	1 TE	5TT4207-4
		–	110 V	1 TE	5TT4217-1
		–	30 V	1 TE	5TT4217-6
		–	24 V	1 TE	5TT4217-2
		–	12 V	1 TE	5TT4217-3

Weitere Technische Daten

5TT4201-. 5TT4202-. 5TT4204-. 5TT4205-. 5TT4206-. 5TT4207-. 5TT4217-.

Standards		5TT4201-	5TT4202-	5TT4204-	5TT4205-	5TT4206-	5TT4207-	5TT4217-
Standards		DIN EN 60947-5-1, DIN EN 60669-2-2						
Approbationen		VDE, CCC						
Versorgung								
Bemessungsbetriebsstrom I_e	bei $\cos \varphi = 0,6 \dots 1$	16 A	16 A	16 A	16 A	16 A	16 A	16 A
Arbeitsbereich		$0,8 \dots 1,1 \times U_c$	$0,8 \dots 1,1 \times U_c$	$0,8 \dots 1,1 \times U_c$	$0,8 \dots 1,1 \times U_c$	$0,8 \dots 1,1 \times U_c$	$0,8 \dots 1,1 \times U_c$	$0,8 \dots 1,1 \times U_c$
Bemessungsfrequenz f_c		50 Hz	50 Hz	50 Hz	50 Hz	50 Hz	50 Hz	50 Hz
Bemessungsverlustleistung P_v	Magnetspule	2,4 W 3,0 VA	2,4 W 3,0 VA	4,8 W 6,0 VA	2,4 W 3,0 VA	2,4 W 3,0 VA	2,4 W 3,0 VA	1,7 W 1,7 VA
	pro Pol, max.	1,0 W	1,0 W	1,0 W	1,0 W	1,0 W	1,0 W	1,0 W
Kontakte								
Kontaktöffnung		>1,2 mm						
Minimale Kontaktbelastung		AC 10 V; 100 mA						
Elektrische Lebensdauer bei I_e/U_e , $\cos \varphi = 0,6$, Glühlampenlast 600 W		Schaltspiele 50000						
Sicherheit								
Unterschiedliche Phasen zwischen Magnetspule und Kontakt		zulässig						
Sichere Trennung		>6 mm						
Bemessungsstoßspannungsfestigkeit U_{imp}		4 kV						
Funktion								
Handbetätigung		ja						
Anschlüsse								
Anschlussklemmen	± Schraube (Pozidriv)	PZ 1						
	max. Drehmoment	0,8 ... 1 Nm						
Umweltbedingungen								
Zulässige Umgebungstemperatur		-10 ... +40 °C						
Klimabeständigkeit bei 95 % relativer Luftfeuchte		nach DIN 50015	35 °C					
Schutzart		nach DIN EN 60529	IP20, mit angeschlossenen Leitern					

5

Zubehör

Distanzstück



- Kontur für Reiheneinbaugeräte mit einer Einbautiefe von 70 mm
- wechselseitig auf Schiene aufsnappbar für großzügige Leitungsdurchführung
- Distanzstück wird zur besseren Wärmeableitung empfohlen

Artikel-Nr.

5TG8240

Insta-Schütze 5TT50

AC/DC-Technik

	Bemessungsbetriebsstrom I_e			
	20 A	25 A	40 A	63 A
Hauptanschluss Leiterquerschnitt eindrätig	1,0 ... 10 mm ²	1,5 ... 25 mm ²	1,5 ... 25 mm ²	1,5 ... 25 mm ²
Hauptanschluss Leiterquerschnitt mehrdrätig, mit Aderendhülse	1,0 ... 6 mm ²	1,5 ... 16 mm ²	1,5 ... 16 mm ²	1,5 ... 16 mm ²
Hauptanschluss Leiterquerschnitt AWG	16 ... 8	16 ... 4	16 ... 4	16 ... 4



Kontakte	U_e	U_c AC	U_c DC	Bau- breite				
Insta-Schütz mit Handschaltung								
2 Schließer	230 V	230 V	220 V	1 TE	5TT5000-0	–	–	–
		24 V	24 V	1 TE	5TT5000-2	–	–	–
4 Schließer	400 V	230 V	220 V	2 TE	–	5TT5030-0	–	–
				3 TE	–	–	5TT5040-0	5TT5050-0
		115 V	110 V	2 TE	–	5TT5030-1	–	–
				24 V	24 V	2 TE	–	5TT5030-2
2 Öffner	230 V	230 V	220 V	3 TE	–	–	5TT5040-2	5TT5050-2
				1 TE	5TT5002-0	–	–	–
				1 TE	5TT5002-2	–	–	–
4 Öffner	400 V	230 V	220 V	2 TE	–	5TT5033-0	–	–
				3 TE	–	–	5TT5043-0	–
		24 V	24 V	2 TE	–	5TT5033-2	–	–
				3 TE	–	–	5TT5043-2	–
1 Schließer + 1 Öffner	230 V	230 V	220 V	1 TE	5TT5001-0	–	–	–
		24 V	24 V	1 TE	5TT5001-2	–	–	–
2 Schließer + 2 Öffner	400 V	230 V	220 V	2 TE	–	5TT5032-0	–	–
				3 TE	–	–	5TT5042-0	5TT5052-0
		24 V	24 V	2 TE	–	5TT5032-2	–	–
				3 TE	–	–	5TT5042-2	5TT5052-2
3 Schließer + 1 Öffner	400 V	230 V	220 V	2 TE	–	5TT5031-0	–	–
				3 TE	–	–	5TT5041-0	5TT5051-0
		24 V	24 V	2 TE	–	5TT5031-2	–	–
				3 TE	–	–	5TT5041-2	5TT5051-2
Insta-Schütz mit O//Automatik								
2 Schließer	230 V	230 V	220 V	1 TE	5TT5000-6	–	–	–
		24 V	24 V	1 TE	5TT5000-8	–	–	–
4 Schließer	400 V	230 V	220 V	2 TE	–	5TT5030-6	–	–
		24 V	24 V	2 TE	–	5TT5030-8	–	–
1 Schließer + 1 Öffner	230 V	230 V	220 V	1 TE	5TT5001-6	–	–	–
		24 V	24 V	1 TE	5TT5001-8	–	–	–
3 Schließer + 1 Öffner	400 V	230 V	220 V	2 TE	–	5TT5031-6	–	–
		24 V	24 V	2 TE	–	5TT5031-8	–	–

Weitere Technische Daten

		5TT500	5TT503	5TT504	5TT505
Standards					
Standards		EN 60947-4-1; EN 60947-5-1; EN 61095			
Approbationen		UL 508; UL File No. E303328			
Versorgung					
Bemessungsbetriebsstrom I_n	AC-1/AC-7a, S-Kontakte / Ö-Kontakte	20 A / 20 A	25 A / 25 A	40 A / 40 A	63 A / 63 A
	AC-3/AC-7b, S-Kontakte / Ö-Kontakte	9 A / 6 A	8,5 A / 8,5 A	22 A / 22 A	30 A / 30 A
Arbeitsbereich		0,85 ... 1,1 × U_c	0,85 ... 1,1 × U_c	0,85 ... 1,1 × U_c	0,85 ... 1,1 × U_c
Bemessungsfrequenz f_c bei AC		50/60 Hz	50/60 Hz	50/60 Hz	50/60 Hz
Bemessungsverlustleistung P_v	Anzugsleistung (ohne Handschaltung bzw. mit Handschaltung in Position "I")	2,1 VA / 2,1 W	2,6 VA / 2,6 W	5 VA / 5 W	5 VA / 5 W
	Anzugsleistung (mit Handschaltung in Position "AUTO")	2,1 VA / 4,1 W	2,6 VA / 2,6 W	5 VA / 5 W	5 VA / 5 W
	Halteleistung	2,1 VA / 2,1 W	2,6 VA / 2,6 W	5 VA / 5 W	5 VA / 5 W
	pro Kontakt AC-1/AC-7a	1,7 VA	2,2 VA	4 VA	8 VA
Kontakte					
Kontaktöffnung (S-Kontakte)	min.	3,6 mm	3,6 mm	3,6 mm	3,6 mm
Mindestschaltleistung	(= Minimale Kontaktbelastung)	≥17 V; 50 mA	≥17 V; 50 mA	≥17 V; 50 mA	≥17 V; 50 mA
Elektrische Lebensdauer bei I_n und Last	AC-1/AC-7a Schaltspiele	200000	200000	100000	100000
	AC-3/AC-7b Schaltspiele	300000	500000	500000	150000
Mechanische Lebensdauer	Schaltspiele	3 Mio.	3 Mio.	3 Mio.	3 Mio.
Schalten von ohmscher Last AC-1 bei Bemessungsbetriebsleistung P_s	1-phasig (S-Kontakte)	4 kW (230 V)	5,4 kW (400 V)	8,7 kW (400 V)	13,3 kW (400 V)
	3-phasig (S-Kontakte)	–	16 kW (400 V)	26 kW (400 V)	40 kW (400 V)
Schalten von Drehstrom-Asynchronmotoren AC-3 bei Bemessungsbetriebsleistung P_s	1-phasig (S-Kontakte)	1,3 kW / 0,75 kW	1,3 kW / 1,3 kW	3,7 kW / 3,7 kW	5/5 kW
	3-phasig (S-Kontakte)	–	4 kW	11 kW	15 kW
Maximale Schalthäufigkeit bei Last	AC-1/AC-7a / AC-3/AC-7b	600 h ⁻¹	600 h ⁻¹	600 h ⁻¹	600 h ⁻¹
Sicherheit					
Bemessungsstoßspannungsfestigkeit U_{imp}		≤4 kV	≤4 kV	≤4 kV	≤4 kV
Kurzschlusschutz, nach Zuordnungsart 1	Vorsicherung Charakteristik gL/gG	20 A	25 A	63 A	80 A
Überlastfestigkeit bei 10 s	je Strombahn (nur Schließer)	72 A	68 A	176 A	240 A
Funktion					
Schaltzeiten	Einschalten (S-Kontakte)	15 ms – 45 ms	15 ms – 45 ms	15 ms – 20 ms	15 ms – 20 ms
	Ausschalten (S-Kontakte)	20 ms – 50 ms	20 ms – 70 ms	35 ms – 45 ms	35 ms – 45 ms
Anschlüsse					
Anschlussklemmen Spulen-/Hauptanschluss	± Schraube (Poqidriv)	PZ 1 / PZ 1	PZ 1 / PZ 2	PZ 1 / PZ 2	PZ 1 / PZ 2
Anschlussquerschnitt Spulenanschluss	eindrätig	1,0 ... 2,5 mm ²	1,0 ... 2,5 mm ²	1,0 ... 2,5 mm ²	1,0 ... 2,5 mm ²
	mehrdrätig, mit Aderendhülse	1,0 ... 2,5 mm ²	1,0 ... 2,5 mm ²	1,0 ... 2,5 mm ²	1,0 ... 2,5 mm ²
	AWG-Leitungen	16 ... 10	16 ... 10	16 ... 10	16 ... 10
Anschlussquerschnitt Hauptanschluss	eindrätig	1,0 ... 10 mm ²	1,5 ... 25 mm ²	1,5 ... 25 mm ²	1,5 ... 25 mm ²
	mehrdrätig, mit Aderendhülse	1,0 ... 6 mm ²	1,5 ... 16 mm ²	1,5 ... 16 mm ²	1,5 ... 16 mm ²
	AWG-Leitungen	16 ... 8	16 ... 4	16 ... 4	16 ... 4
Anzugsdrehmoment	Spulenanschluss	0,6 Nm/8 lb.in	0,6 Nm/8 lb.in	0,6 Nm/8 lb.in	0,6 Nm/8 lb.in
	Hauptanschluss	1,2 Nm/9 lb.in	3,5 Nm/20 lb.in	3,5 Nm/20 lb.in	3,5 Nm/20 lb.in
Umweltbedingungen					
Zulässige Umgebungstemperatur	für Betrieb ¹⁾ / für Lagerung	–15 ... +55 °C / –50 ... +80 °C			
Schutzart	nach DIN EN 60529	IP 20, mit angeschlossenen Leitern			
Kennwerte gemäß UL 508					
Bemessungsbetriebsstrom I_n		20 A	25 A	40 A	63 A
UL 508 General Use 240 V / 480 V	FLA	20 A	25 A	40 A	63 A
UL 508 AC Discharge lamps		20 A	25 A	30 A	40 A
UL 508 Motorlast	Leistung 240 V / 480 V	1 hp / –	3 hp / 5 hp	7,5 hp / 15 hp	10 hp / 20 hp
UL 508 Kurzschluss bei 480 V	K5-Sicherungen	20 A	25 A	60 A	70 A

¹⁾ Schütze können bis zu einer Umgebungstemperatur von -25 °C und +70 °C betrieben werden, allerdings unter besonderen Bedingungen.

Für weitere Einzelheiten hierzu wenden Sie sich bitte an den Siemens Support. Bitte beachten Sie bei Fragen zur Wärmeableitung die Hinweise im Projektierungshandbuch „Schaltgeräte“.

Zubehör

Hilfsstromschalter			
	• für rechtsseitigen Anbau		
	• max. ein Hilfsstromschalter pro Insta-Schütz		
	Kontakte	Baubreite	Artikel-Nr.
	2 Schließer	0,5 TE	5TT5910-0
1 Schließer + 1 Öffner	0,5 TE	5TT5910-1	



Plombierbare Klemmenabdeckungen			
für Insta-Schütz	Baubreite	Artikel-Nr.	
20 A	1 TE	5TT5910-5	
25 A	2 TE	5TT5910-6	
40 A und 63 A	3 TE	5TT5910-7	

Insta-Schütze 5TT58

AC-Technik

	Bemessungsbetriebsstrom I_e			
	20 A	25 A	40 A	63 A
Hauptanschluss Leiterquerschnitt starr	1,0 ... 10 mm ²	1,0 ... 10 mm ²	1 ... 25 mm ²	1 ... 25 mm ²
Hauptanschluss Leiterquerschnitt flexibel, mit Aderendhülse	1,0 ... 6 mm ²	1,0 ... 6 mm ²	1 ... 16 mm ²	1 ... 16 mm ²



Kontakte	U_e	U_c AC		Bau- breite			
Insta-Schütz ohne Handschaltung							
2 Schließer	230 V	230 V		1 TE	5TT5800-0	–	–
		24 V		1 TE	5TT5800-2	–	–
4 Schließer	400 V	230 V	Standard	2 TE	–	5TT5830-0	–
				3 TE	–	–	5TT5840-0
			kapazitive Lasten bis 150 µF	2 TE	–	5TT5820-0	–
		115 V		2 TE	–	5TT5830-1	–
		24 V		2 TE	–	5TT5830-2	–
				3 TE	–	–	5TT5840-2
2 Öffner	230 V	230 V		1 TE	5TT5802-0	–	–
		24 V		1 TE	5TT5802-2	–	–
4 Öffner	400 V	230 V		2 TE	–	5TT5833-0	–
				3 TE	–	–	5TT5843-0
		24 V		2 TE	–	5TT5833-2	–
				3 TE	–	–	5TT5843-2
1 Schließer + 1 Öffner	230 V	230 V		1 TE	5TT5801-0	–	–
		24 V		1 TE	5TT5801-2	–	–
2 Schließer + 2 Öffner	400 V	230 V		2 TE	–	5TT5832-0	–
				3 TE	–	–	5TT5842-0
		24 V		2 TE	–	5TT5832-2	–
				3 TE	–	–	5TT5842-2
3 Schließer + 1 Öffner	400 V	230 V		2 TE	–	5TT5831-0	–
				3 TE	–	–	5TT5841-0
		115 V		2 TE	–	5TT5831-1	–
		24 V		2 TE	–	5TT5831-2	–
				3 TE	–	–	5TT5841-2
Insta-Schütz mit Handschaltung O//Automatik							
2 Schließer	230 V	230 V		1 TE	5TT5800-6	–	–
		24 V		1 TE	5TT5800-8	–	–
4 Schließer	400 V	230 V		2 TE	–	5TT5830-6	–
				3 TE	–	–	5TT5840-6
		24 V		2 TE	–	5TT5830-8	–
				3 TE	–	–	5TT5840-8
1 Schließer + 1 Öffner	230 V	230 V		1 TE	5TT5801-6	–	–
		24 V		1 TE	5TT5801-8	–	–
3 Schließer + 1 Öffner	400 V	230 V		2 TE	–	5TT5831-6	–
				3 TE	–	–	5TT5841-6
		24 V		2 TE	–	5TT5831-8	–
				3 TE	–	–	5TT5841-8

Weitere Technische Daten

		5TT580.	5TT582. 5TT583.	5TT584.	5TT585.
Standards					
Standards		IEC 60947-4-1, IEC 60947-5-1, IEC 61095; EN 60947-4-1, EN 60947-5-1, EN 61095, VDE 0660			
Versorgung					
Polzahl		2	4	4	4
Bemessungsbetriebsstrom I_e		20 A	25 A	40 A	63 A
Arbeitsbereich		0,85 ... 1,1 × U_c	0,85 ... 1,1 × U_c	0,85 ... 1,1 × U_c	0,85 ... 1,1 × U_c
Bemessungsfrequenz f_c bei AC		50/60 Hz	50/60 Hz	50/60 Hz	50/60 Hz
Bemessungsverlustleistung P_v	Anzugsleistung (ohne Handschaltung bzw. mit Handschaltung in Position „I“)	6 VA / 3,8 W	10 VA / 5 W	15,4 VA / 4,6 W	15,4 VA / 4,6 W
	Anzugsleistung (mit Handschaltung in Position „AUTO“)	12 VA / 10 W	33 VA / 25 W	62 VA / 50 W	62 VA / 50 W
	Halteleistung	2,8 VA / 1,2 W	5,5 VA / 1,6 W	7,7 VA / 3 W	7,7 VA / 3 W
	pro Kontakt AC-1/AC-7a	1,7 VA	2,2 VA	4 VA	8 VA
Kontakte					
Kontaktöffnung	minimal	3,6 mm	3,6 mm	3,4 mm	3,4 mm
Mindestschaltleistung	(= Minimale Kontaktbelastung)	≥17 V; 50 mA	≥17 V; 50 mA	≥17 V; 50 mA	≥17 V; 50 mA
Elektrische Lebensdauer bei I_e und Last	AC-1/AC-7a Schaltspiele	200000	200000	100000	100000
	AC-3/AC-7b Schaltspiele	300000	500000	150000	150000
Mechanische Lebensdauer	Schaltspiele	3 Mio.	3 Mio.	3 Mio.	3 Mio.
Schalten von ohmscher Last AC-1/AC-7a bei Bemessungsbetriebsleistung P_s	1-phasig (230 V) (S-Kontakte)	4 kW	5,4 kW	8,7 kW	13,3 kW
	3-phasig (400 V) (S-Kontakte)	–	16 kW	26 kW	40 kW
Schalten von Drehstrom-Asynchronmotoren AC-3/AC-7b bei Bemessungsbetriebsleistung P_s	1-phasig (230 V) (S-Kontakte)	1,3 kW ¹⁾	1,3 kW	3,7 kW	5 kW
	3-phasig (400 V) (S-Kontakte)	–	4 kW	11 kW	15 kW
Maximale Schalthäufigkeit bei Last		600 h ⁻¹	600 h ⁻¹	600 h ⁻¹	600 h ⁻¹
Sicherheit					
Bemessungsisolationsspannung U_i		440 V	440 V	500 V	500 V
Bemessungsstoßspannungsfestigkeit U_{imp}		4 kV	4 kV	4 kV	4 kV
Kurzschlusschutz, nach Zuordnungsart 1	Vorsicherung Charakteristik gL/gG	20 A	25 A	63 A	80 A
Überlastfestigkeit bei 10 s	je Strombahn (nur Schließer)	72 A	68 A	176 A	240 A
Funktion					
Schaltzeiten	Einschalten (S-Kontakte)	15 ms ... 25 ms	10 ms ... 20 ms	15 ms ... 20 ms	15 ms ... 20 ms
	Ausschalten (S-Kontakte)	20 ms	20 ms	10 ms	10 ms
	Einschalten (Ö-Kontakte)	20 ms ... 30 ms	20 ms ... 30 ms	5 ms ... 10 ms	5 ms ... 10 ms
	Ausschalten (Ö-Kontakte)	10 ms	10 ms	10 ms ... 15 ms	10 ms ... 15 ms
Anschlüsse					
Anschlussklemmen Spulenanschluss	± Schraube (Poqidriv)	PZ 1	PZ 1	PZ 1	PZ 1
Anschlussklemmen Hauptanschluss	± Schraube (Poqidriv)	PZ 1	PZ 1	PZ 2	PZ 2
Anschlussquerschnitt Spulenanschluss	starr	1,0 ... 2,5 mm ²	1,0 ... 2,5 mm ²	1,0 ... 2,5 mm ²	1,0 ... 2,5 mm ²
	flexibel, mit Aderendhülse	1,0 ... 2,5 mm ²	1,0 ... 2,5 mm ²	1,0 ... 2,5 mm ²	1,0 ... 2,5 mm ²
Anschlussquerschnitt Hauptanschluss	starr	1,0 ... 10 mm ²	1,0 ... 10 mm ²	1 ... 25 mm ²	1 ... 25 mm ²
	flexibel, mit Aderendhülse	1,0 ... 6 mm ²	1,0 ... 6 mm ²	1 ... 16 mm ²	1 ... 16 mm ²
Anzugsdrehmoment	Spulenanschluss	0,6 Nm	0,6 Nm	0,6 Nm	0,6 Nm
	Hauptanschluss	1,2 Nm	1,2 Nm	3,5 Nm	3,5 Nm
Umweltbedingungen					
Zulässige Umgebungstemperatur	für Betrieb / für Lagerung	–5 ... +55 °C / –30 ... +80 °C			
Schutzart	nach DIN EN 60529	IP 20, mit angeschlossenen Leitern			

¹⁾ Nur für Schließer.

Zubehör

Hilfsstromschalter



- für rechtsseitigen Anbau
- max. ein Hilfsstromschalter pro Insta-Schütz

Kontakte	Baubreite	Artikel-Nr.
2 Schließer	0,5 TE	5TT5910-0
1 Schließer + 1 Öffner	0,5 TE	5TT5910-1

Plombierbare Klemmenabdeckungen



für Insta-Schütz	Baubreite	Artikel-Nr.
20 A	1 TE	5TT5910-5
25 A	2 TE	5TT5910-6
40 A und 63 A	3 TE	5TT5910-7

Hilfsstromschalter 5TT5

für Insta-Schütze 5TT5

Leiterquerschnitt starr 1 ... 2,5 mm²
 Leiterquerschnitt flexibel, mit Aderendhülse 1 ... 2,5 mm²



Kontakte	U _e AC	Baubreite	
2 Schließer	230 V / 400 V	0,5 TE	5TT5910-0
1 Schließer + 1 Öffner	230 V / 400 V	0,5 TE	5TT5910-1

5

Weitere Technische Daten

5TT5910

Standards		
Standards		IEC 60947-5-1
Approbationen		CCC
Versorgung		
Polzahl		2
Bemessungsbetriebsstrom I _b	230 V	6 A
	400 V	4 A
Bemessungsfrequenz f _c bei AC		50/60 Hz
Kontakte		
Kontaktöffnung	minimal	4 mm
Mindestschaltleistung	(= Minimale Kontaktbelastung)	≥12 V; 5 mA
Mechanische Lebensdauer	Schaltspiele	3 Mio.
Maximale Schalthäufigkeit bei Last		600 h ⁻¹
Sicherheit		
Bemessungsisolationsspannung U _i		500 V
Bemessungsstoßspannungsfestigkeit U _{imp}		4 kV
Kurzschlusschutz, nach Zuordnungsart 1	Vorsicherung Charakteristik gL/gG	6 A
Anschlüsse		
Anschlussklemmen	± Schraube (Pozidriv)	PZ 1
Anschlussquerschnitt	starr	1 ... 2,5 mm ²
	flexibel, mit Aderendhülse	1 ... 2,5 mm ²
Anzugsdrehmoment		0,8 Nm
Umweltbedingungen		
Zulässige Umgebungstemperatur	für Betrieb / für Lagerung	-5 ... +55 °C / -30 ... +80 °C
Schutzart	nach DIN EN 60529	IP 20, mit angeschlossenen Leitern

Sanftanlaufgerät 5TT3

für 2-phasige Ansteuerung des Motors

Leiterquerschnitt starr max. 2 × 2,5 mm²
 Leiterquerschnitt flexibel, mit Aderendhülse min. 1 × 0,5 mm²



Ausführung	U _e AC	Baubreite	
3-phasig	400 V	6 TE	5TT3440

Weitere Technische Daten

5TT3440

Standards		
Standards	DIN EN 60947-4-2 (VDE 0660-117)	
Versorgung		
Netz-/Motorspannung	AC 400 V	
Arbeitsbereich	0,8 ... 1,1 × U _c	
Bemessungsfrequenz f _c bei AC	50/60 Hz	
Bemessungsleistung	3,5 VA	
Bemessungsverlustleistung P _v bei Bemessungsbetriebsstrom	Spule/Antrieb pro Kontakt	3,5 VA 4,6 VA
Nennleistung des Motors bei 400 V	max.	5500 VA
	min.	300 VA
Anlaufspannung	30 ... 70 %	
Anlauframpe	0,1 ... 10 s	
Sicherheit		
Halbleitersicherung superflink	35 A	
Funktion		
Schalthäufigkeit 3 × I _N , T _{AN} = 10 s, v _u = 20 %	Schaltspiele (bis 3 kW)	36 h ⁻¹
	Schaltspiele (ab 3 ... 5,5 kW)	20 h ⁻¹
Wiederbereitschaftszeit	100 ms	
Anschlüsse		
Anschlussquerschnitt	starr	max. 2 × 2,5 mm ²
	flexibel, mit Aderendhülse	min. 1 × 0,5 mm ²
Umweltbedingungen		
Zulässige Umgebungstemperatur	-20 ... +60 °C	
Klimafestigkeit	nach DIN EN 60068-1	20/60/4

Digitale Zeitschaltuhren 7LF4

Mini



- Wochenprogramm
- 28 Programme
- Automatische Umschaltung Sommer-/Winterzeit

Kontakte	U_c	Kanäle	Baubreite	
1 Schließer	AC 230 V	1	1 TE	7LF4501-5

Weitere Technische Daten

Mini

Standards		
Standards		EN 60730-1, -2-7; VDE 0631-1, -2-7
Versorgung		
Arbeitsbereich		0,85 ... 1,1 × U_c
Frequenzbereich		50/60 Hz
Bemessungsverlustleistung P_v		0,9 VA
Kanäle		
Bemessungsbetriebsspannung U_e		AC 250 V
Bemessungsbetriebsstrom I_e		bei $\cos \varphi = 1$ 16 A bei $\cos \varphi = 0,6$ 10 A
Kontakte		
Minimale Kontaktbelastung		12 V / 100 mA
Elektrische Schaltspiele		bei $\cos \varphi = 1$ 6000 (20 A)
Mechanische Schaltspiele		>5 Mio.
Glühlampenlast		5 A
Energiesparlampenlast		300 W
Leuchtstofflampenlast		parallelkompensiert 70 μ F 60 VA unkompensiert 2500 VA
Sicherheit		
Unterschiedliche Phasen zwischen Antrieb und Kontakt		zulässig
Bemessungsstoßspannungsfestigkeit U_{imp}		4 kV
Elektrostatische Entladung		nach IEC 61000-4-2 >8,0 kV
EMV: Burst		nach IEC 61000-4-4 >4,4 kV
EMV: Surge		nach IEC 61000-4-5 >2,0 kV
Überspannungskategorie		nach DIN EN 61010-1 III
Funktion		
Gangabweichung pro Tag		typisch ± 1 s/Tag
Gangreservespeicher		Batterie 3 Jahre
Schaltschritt		1 min
Minimale Schaltfolge		1 min
Steuereingang		Klemme S –
Programme ¹⁾		28
Batterietyp		Li-Primärzelle
Anschlüsse		
Anschlussklemmen		\pm Schraube (Pozidriv) PZ 1
Leiterquerschnitte der Hauptstrombahn		starr 1,5 ... 4 mm ² flexibel, mit Aderendhülse max. 2,5 mm ²
Umweltbedingungen		
Zulässige Umgebungstemperatur		für Betrieb / für Lagerung –10 ... +55 °C / –20 ... +60 °C
Klimabeständigkeit		nach DIN EN 60068-1 10/055/21
Schutzart		nach DIN EN 60529 IP20, mit angeschlossenen Leitern
Schutzklasse		nach DIN EN 61140 II

¹⁾ Ein Programm besteht aus einer Einschaltzeit, einer Ausschaltzeit sowie zugeordneten Ein- und Ausschalttagen oder Tagesblöcken.

Top



- Wochenprogramm
- 28 Programme
- Textgeführtes Programmierkonzept
– Sprache Englisch
- Manuelle Umschaltung Sommer-/Winterzeit

Kontakte	U_c	Kanäle	Baubreite	
1 Wechsler	AC 230 V	1	2 TE	7LF4511-0
2 Wechsler	AC 230 V	2	2 TE	7LF4512-0

Weitere Technische Daten

Top

Standards		
Standards		EN 60730-1, -2-7; VDE 0631-1, -2-7
Versorgung		
Arbeitsbereich		0,85 ... 1,1 × U_c
Frequenzbereich		50/60 Hz
Bemessungsverlustleistung P_v		2 VA
Kanäle		
Bemessungsbetriebsspannung U_e		AC 250 V
Bemessungsbetriebsstrom I_e		bei $\cos \varphi = 1$ 16 A bei $\cos \varphi = 0,6$ 10 A
Kontakte		
Minimale Kontaktbelastung		12 V / 100 mA
Elektrische Schaltspiele		bei $\cos \varphi = 1$ 100000
Mechanische Schaltspiele		10 Mio.
Glühlampenlast		8 A
Energiesparlampenlast		60 VA
Leuchtstofflampenlast		parallelkompensiert 60 VA 70 μ F unkompensiert 2300 VA
Sicherheit		
Unterschiedliche Phasen zwischen Antrieb und Kontakt		zulässig ²⁾
Bemessungsstoßspannungsfestigkeit U_{imp}		4 kV
Elektrostatische Entladung		nach IEC 61000-4-2 >8,0 kV
EMV: Burst		nach IEC 61000-4-4 >4,4 kV
EMV: Surge		nach IEC 61000-4-5 >2,0 kV
Überspannungskategorie		nach DIN EN 61010-1 III
Funktion		
Gangabweichung pro Tag		typisch ±1,5 s/Tag
Gangreservespeicher		Batterie 3 Jahre
Schaltschritt		1 min
Minimale Schaltfolge		1 min
Steuereingang		Klemme S nein
Programme ¹⁾		28 (14 pro Kanal)
Programmspeicherung		unverlierbar nein
Batterietyp		Li-Primärzelle
Anschlüsse		
Anschlussklemmen		± Schraube (Pozidriv) PZ 1
Leiterquerschnitte der Hauptstrombahn		starr 1,5 ... 4 mm ² flexibel, mit Aderendhülse max. 2,5 mm ²
Umweltbedingungen		
Zulässige Umgebungstemperatur		für Betrieb / für Lagerung -20 ... +55 °C / -20 ... +60 °C
Klimabeständigkeit		nach DIN EN 60068-1 20/055/21
Schutzart		nach DIN EN 60529 IP20, mit angeschlossenen Leitern
Schutzklasse		nach DIN EN 61140 II

¹⁾ Ein Programm besteht aus einer Einschaltzeit, einer Ausschaltzeit sowie zugeordneten Ein- und Ausschalttagen oder Tagesblöcken.

²⁾ Die Kombination Netzspannung (230 V) und SELV in Verbindung mit einer 2-Kanal-Uhr ist nicht zulässig.
Bei 1-Kanal-Uhren ist diese Anforderung jedoch zulässig.

Digitale Zeitschaltuhren 7LF4

Profi



- Wochenprogramm
- Ferienprogramm
- Zufallsprogramm
- Expertenmodus
- Zyklusfunktion
- Textgeführtes Programmierkonzept – 15 Sprachen
- Einfache Programmerstellung mittels PC unter Verwendung der Software, mit USB-Adapter 7LF4941-0
- Automatische Umschaltung Sommer-/Winterzeit
- Betriebsstundenzähler, Zählbereich 65535 h
- Sekundengenau hh:mm:ss
- Synchronisation 50/60 Hz

Kontakte	U_c	Kanäle	Baubreite	
1 Wechsler	AC 230 V	1	2 TE	7LF4521-0
	AC/DC 24 V	1	2 TE	7LF4521-2
2 Wechsler	AC 230 V	2	2 TE	7LF4522-0
	AC/DC 24 V	2	2 TE	7LF4522-2

Weitere Technische Daten

Profi

Standards		
Standards		EN 60730-1, -2-7; VDE 0631-1, -2-7
Approbationen		UL File No. E301698
Versorgung		
Arbeitsbereich	U_c 230 V	0,85 ... 1,1 × U_c
	U_c 24 V	0,9 ... 1,1 × U_c
Frequenzbereich	U_c 230 V	50/60 Hz
	U_c 24 V	50/60 Hz
Bemessungsverlustleistung P_v	U_c 230 V	2 VA
	U_c 24 V	2 VA
Kanäle		
Bemessungsbetriebsspannung U_c		AC 250 V
Bemessungsbetriebsstrom I_c	bei $\cos \varphi = 1$	16 A
	bei $\cos \varphi = 0,6$	10 A
Kontakte		
Minimale Kontaktbelastung		12 V / 100 mA
Elektrische Schaltspiele bei $\cos \varphi = 1$		100000
Mechanische Schaltspiele		10 Mio.
Glühlampenlast		8 A
Energiesparlampenlast		1000 W
Leuchtstofflampenlast	parallelkompensiert 70 μ F	600 VA
	unkompensiert	2000 VA
Sicherheit		
Unterschiedliche Phasen zwischen Antrieb und Kontakt		zulässig ²⁾
Bemessungsstoßspannungsfestigkeit U_{imp}		4 kV
Elektrostatische Entladung nach IEC 61000-4-2		>8,0 kV
EMV: Burst nach IEC 61000-4-4		>4,4 kV
EMV: Surge nach IEC 61000-4-5		>2,0 kV
Überspannungskategorie nach DIN EN 61010-1		III
Funktion		
Gangabweichung pro Tag		typisch $\pm 0,1$ s/Tag
Gangreservespeicher		Batterie 5 Jahre
Schaltschritt		1 s
Minimale Schaltfolge		1 s
Steuereingang		Klemme S
Programme ¹⁾		28
Programmspeicherung		unverlierbar ja
Batterietyp		Li-Primärzelle
Anschlüsse		
Anschlussklemmen		\pm Schraube (Pozidriv) PZ 1
Leiterquerschnitte der Hauptstrombahn	starr	1,5 ... 4 mm ²
	flexibel, mit Aderendhülse	max. 2,5 mm ²
Umweltbedingungen		
Zulässige Umgebungstemperatur	für Betrieb / für Lagerung	-20 ... +55 °C / -20 ... +60 °C
	nach DIN EN 60068-1	20/055/21
Schutzart nach DIN EN 60529		IP20, mit angeschlossenen Leitern
Schutzklasse nach DIN EN 61140		II

¹⁾ Ein Programm besteht aus einer Einschaltzeit, einer Ausschaltzeit sowie zugeordneten Ein- und Ausschalttagen oder Tagesblöcken.

²⁾ Die Kombination Netzspannung (230 V) und SELV in Verbindung mit einer 2-Kanal-Uhr ist nicht zulässig. Bei 1-Kanal-Uhren ist diese Anforderung jedoch zulässig.

Astro



- Wochenprogramm
- Ferienprogramm
- Zufallsprogramm
- Expertenmodus
- Astrofunktion
- Textgeführtes Programmierkonzept
– 15 Sprachen
- Einfache Programmerstellung mittels PC
unter Verwendung der Software,
mit USB-Adapter 7LF4941-0
- Automatische Umschaltung Sommer-/Winterzeit
- Betriebsstundenzähler, Zählbereich 65535 h
- Sekundengenau hh:mm:ss
- Synchronisation 50/60 Hz
- Eingabesperre über PIN-Code
- Korrektur Sommer-/Winter-Halbjahr
- 1-h-Test

Kontakte	U_c	Kanäle	Baubreite	
1 Wechsler	AC 230 V	1	2 TE	7LF4531-0
2 Wechsler	AC 230 V	2	2 TE	7LF4531-2

Weitere Technische Daten

Astro



Standards		
Standards		EN 60730-1, -2-7; VDE 0631-1, -2-7
Approbationen		UL File Nr. E301698
Versorgung		
Arbeitsbereich		0,85 ... 1,1 × U_c
Frequenzbereich		50/60 Hz
Bemessungsverlustleistung P_v		2 VA
Kanäle		
Bemessungsbetriebsspannung U_e		AC 250 V
Bemessungsbetriebsstrom I_e	bei $\cos \varphi = 1$	16 A
	bei $\cos \varphi = 0,6$	10 A
Kontakte		
Minimale Kontaktbelastung		12 V / 100 mA
Elektrische Schaltspiele	bei $\cos \varphi = 1$	100000
Mechanische Schaltspiele		10 Mio.
Glühlampenlast		8 A
Energiesparlampenlast		1000 W
Leuchtstofflampenlast	parallelkompensiert 70 μ F	600 VA
	unkompensiert	2000 VA
Sicherheit		
Unterschiedliche Phasen zwischen Antrieb und Kontakt		zulässig ²⁾
Bemessungsstoßspannungsfestigkeit U_{imp}		4 kV
Elektrostat. Entladung	nach IEC 61000-4-2	>8,0 kV
EMV: Burst	nach IEC 61000-4-4	>4,4 kV
EMV: Surge	nach IEC 61000-4-5	>2,0 kV
Überspannungskategorie	nach DIN EN 61010-1	III
Funktion		
Gangabweichung pro Tag	typisch	±0,1 s/Tag
Gangreservespeicher	Batterie	5 Jahre
Schaltschritt		1 s
Minimale Schaltfolge		1 s
Steuereingang	Klemme S	ja (bei 1-Kanal-Uhr)
Programme ¹⁾		56 (2 × 28)
Programmspeicherung	unverlierbar	ja
Batterietyp		Li-Primärzelle
Anschlüsse		
Anschlussklemmen	± Schraube (Pozidriv)	PZ 1
Leiterquerschnitte der Hauptstrombahn	starr	1,5 ... 4 mm ²
	flexibel, mit Aderendhülse	max. 2,5 mm ²
Umweltbedingungen		
Zulässige Umgebungstemperatur	für Betrieb / für Lagerung	-20 ... +55 °C / -20 ... +60 °C
Klimabeständigkeit	nach DIN EN 60068-1	20/055/21
Schutzart	nach DIN EN 60529	IP20, mit angeschlossenen Leitern
Schutzklasse	nach DIN EN 61140	II

¹⁾ Ein Programm besteht aus einer Einschaltzeit, einer Ausschaltzeit sowie zugeordneten Ein- und Ausschalttagen oder Tagesblöcken.

²⁾ Die Kombination Netzspannung (230 V) und SELV in Verbindung mit einer 2-Kanal-Uhr ist nicht zulässig.
Bei 1-Kanal-Uhren ist diese Anforderung jedoch zulässig.

Digitale Zeitschaltuhren 7LF4

Zubehör

		Mini	Top	Profi	Astro
Datenschlüssel					
	<ul style="list-style-type: none"> für digitale Zeitschaltuhren Profi und Astro Programmierung am PC (USB-Adapter und Software 7LF4941-0 erforderlich) Einlesen von Programmen in die Schaltuhr Schreiben von Programmen aus der Schaltuhr Übertragung von Programmen <ul style="list-style-type: none"> von PC zu Schaltuhr und umgekehrt von Schaltuhr zu Schaltuhr 				
	Artikel-Nr.				
	7LF4941-1	–	–	■	■
USB-Adapter und Software					
	<ul style="list-style-type: none"> für digitale Zeitschaltuhren Profi und Astro zum Lesen und Schreiben von Datenschlüsseln am PC inklusive Programmiersoftware inklusive Datenschlüssel 7LF4941-1 für Profi und Astro kompatibel mit Datenschlüssel 7LF4940-1 (Vorgängermodell) und Datenschlüssel 7LF4940-2 anschließbar über USB-Schnittstelle Systemanforderungen: <ul style="list-style-type: none"> Windows 7, Windows Vista, Windows 2000, Windows ME, Windows XP oder Windows 98 Second Edition USB-Anschluss 40 MB freier Speicher 				
	Artikel-Nr.				
	7LF4941-0	–	–	■	■
Halterung für Fronttafeleinbau					
	<ul style="list-style-type: none"> universell verwendbar für Geräte von 1 TE ... 6 TE Ausschnittmaße: <ul style="list-style-type: none"> Höhe 45^{+0,5} mm Breite 23 mm, 41 mm, 59 mm, 77 mm, 95 mm oder 113 mm 				
	Artikel-Nr.				
	7LF9006	■	■	■	■

Mechanische Zeitschaltuhren 7LF5

Schaltuhren ohne Gangreserve

für Hutschiene



für Wandaufbau (AP)



Kontakte	Baubreite			
mit Tagesscheibe				
1 Schließer	1 TE	7LF5300-1	–	–
1 Wechsler	3 TE	–	7LF5300-5	–
	–	–	–	7LF5301-0
mit Wochenscheibe				
1 Wechsler	3 TE	–	7LF5300-6	–

Weitere Technische Daten

	7LF5300-1	7LF5300-5	7LF5300-6	7LF5301-0
Standards				
Standards	DIN EN 60730-1, -2-7, UL 917, UL 917, CSA C22.2 No. 14 und 177			
Approbationen	VDE, UL File: E301698			
Versorgung				
Bemessungssteuerspeisespannung U_c	AC 230 V			
Arbeitsbereich	U_c AC 230 V	0,85 ... 1,1 × U_c		
Bemessungsfrequenz	50 Hz			
Frequenzbereich	50 Hz			
Bemessungsverlustleistung P_v	1 VA			
Kanäle				
Bemessungsbetriebsspannung U_e	AC 250 V			
Bemessungsbetriebsstrom I_e	bei $\cos \varphi = 1$	16 A		
	bei $\cos \varphi = 0,6$	4 A		
Kontakte				
Minimale Kontaktbelastung	4 V / 1 mA			
Elektrische Schaltspiele	bei $\cos \varphi = 1$	100000		
Mechanische Schaltspiele	20 Mio.			
Glühlampenlast	5 A			
Leuchtstofflampenlast	parallelkompensiert 70 μ F	60 VA		
	unkompensiert	1400 VA		
Sicherheit				
Unterschiedliche Phasen zwischen Antrieb und Kontakt	zulässig			
Galvanische Trennung, Kriech- und Luftstrecken	Antrieb	8 mm		
	Kontakt	6 mm		
Bemessungsstoßspannungsfestigkeit U_{imp}	4 kV			
Elektrostatistische Entladung	nach IEC 61000-4-2	>8,0 kV		
EMV: Burst	nach IEC 61000-4-4	>4,4 kV		
EMV: Surge	nach IEC 61000-4-5	>2,0 kV		
Überspannungskategorie	nach DIN EN 61010-1	III		
Funktion				
Schaltgenauigkeit	±5 min	±5 min	±30 min	±5 min
Gangabweichung	netzsynchron	netzsynchron	netzsynchron	netzsynchron
Schaltschritt	15 min	15 min	120 min	10 min
Minimale Schaltfolge	30 min	30 min	240 min	30 min
Anschlüsse				
Anschlussklemmen	± Schraube (Pozidriv)	PZ 1		
Leiterquerschnitte der Hauptstrombahn	starr	1,5 ... 4 mm ²		
	flexibel, mit Aderendhülse	max. 2,5 mm ²		
	flexibel, ohne Aderendhülse	max. 4 mm ²		
Umweltbedingungen				
Zulässige Umgebungstemperatur	für Betrieb / für Lagerung	-10 ... +55 °C / -10 ... +60 °C		
Klimabeständigkeit	nach DIN EN 60068-1	10/055/21		
Schutzart	nach DIN EN 60529	IP20, mit angeschlossenen Leitern		
Schutzklasse	nach DIN EN 61140	II		

Zubehör

Halterung für Fronttafeleinbau



- universell verwendbar für Geräte von 1 TE ... 6 TE
- Ausschnittmaße:
 - Höhe 45^{+0,5} mm
 - Breite 23 mm, 41 mm, 59 mm, 77 mm, 95 mm oder 113 mm

Artikel-Nr.

7LF9006

Mechanische Zeitschaltuhren 7LF5

Schaltuhren mit Gangreserve

	für Hutschiene		für Wandaufbau (AP)	
Zeitpufferung bei Spannungsausfall	–	–	■	–
Automatische Sommer-/Winterzeitumstellung	–	–	■	–
Automatische Zeiteinstellung für Mitteleuropäische Zeitzone bei Inbetriebnahme	–	–	■	–



Kontakte	Baubreite				
mit Tagesscheibe					
1 Schließer	1 TE	7LF5301-1	–	–	–
1 Wechsler	3 TE	–	7LF5301-6	7LF5301-4	–
	–	–	–	–	7LF5305-0
mit Wochenscheibe					
1 Wechsler	3 TE	–	7LF5301-7	7LF5301-5	–

Weitere Technische Daten

		7LF5301-1	7LF5301-4	7LF5301-5	7LF5301-6	7LF5301-7	7LF5305-0
Standards							
Standards		DIN EN 60730-1, -2, UL 917, UL 917, CSA C22.2 No. 14 und 177					
Approbationen		VDE, UL File: E301698					
Versorgung							
Bemessungssteuerspeisespannung U_c		AC 230 V	AC 230 V	AC 230 V	AC 230 V	AC 230 V	AC 230 V
Arbeitsbereich		0,85 ... 1,1 × U_c	0,85 ... 1,1 × U_c	0,85 ... 1,1 × U_c	0,85 ... 1,1 × U_c	0,85 ... 1,1 × U_c	0,85 ... 1,1 × U_c
Bemessungsfrequenz		50 Hz	50 Hz	50 Hz	50 Hz	50 Hz	50 Hz
Frequenzbereich		50/60 Hz	50/60 Hz	50/60 Hz	50/60 Hz	50/60 Hz	50/60 Hz
Bemessungsverlustleistung P_v		1 VA	0,2 VA	0,2 VA	1 VA	1 VA	1 VA
Kanäle							
Bemessungsbetriebsspannung U_e		AC 250 V					
Bemessungsbetriebsstrom I_e	bei $\cos \varphi = 1$	16 A					
	bei $\cos \varphi = 0,6$	4 A					
Kontakte							
Minimale Kontaktbelastung		4 V / 1 mA					
Elektrische Schaltspiele	bei $\cos \varphi = 1$	100000					
Mechanische Schaltspiele		20 Mio.					
Glühlampenlast		5 A					
Leuchtstofflampenlast	parallelkompensiert 70 μ F	60 VA					
	unkompensiert	1400 VA					
Sicherheit							
Unterschiedliche Phasen zwischen Antrieb und Kontakt		zulässig					
Galvanische Trennung, Kriech- und Luftstrecken	Antrieb	8 mm					
	Kontakt	6 mm					
Bemessungsstoßspannungsfestigkeit U_{imp}		4 kV					
Elektrostatistische Entladung	nach IEC 61000-4-2	>8,0 kV					
EMV: Burst	nach IEC 61000-4-4	>4,4 kV					
EMV: Surge	nach IEC 61000-4-5	>2,0 kV					
Überspannungskategorie	nach DIN EN 61010-1	III					
Funktion							
Schaltgenauigkeit		±5 min	±5 min	±30 min	±5 min	±30 min	±5 min
Gangabweichung		±2,5 s/Tag	±0,2 s/Tag	±60 s/Tag	±2,5 s/Tag	±2,5 s/Tag	±2,5 s/Tag
Gangreservespeicher		100 h	6 Jahre	6 Jahre	100 h	100 h	100 h
Schaltschritt		15 min	15 min	120 min	15 min	120 min	15 min
Minimale Schaltfolge		30 min	30 min	240 min	30 min	240 min	30 min
Batterietyp		NiMH-Zelle	Li-Primärzelle	Li-Primärzelle	NiMH-Zelle	NiMH-Zelle	NiMH-Zelle
Minimale Ladedauer		48 h	–	–	48 h	48 h	48 h
Lebensdauer der Batterie	bei 20 °C	6 Jahre	10 Jahre	10 Jahre	6 Jahre	6 Jahre	6 Jahre
	bei 40 °C	5 Jahre	5 Jahre	5 Jahre	5 Jahre	5 Jahre	5 Jahre
Anschlüsse							
Anschlussklemmen	± Schraube (Pozidriv)	PZ 1					
Leiterquerschnitte der Hauptstrombahn	starr	1,5 ... 4 mm ²					
	flexibel, mit Aderendhülse	max. 2,5 mm ²					
	flexibel, ohne Aderendhülse	max. 4 mm ²					
Umweltbedingungen							
Zulässige Umgebungstemperatur	Lager / Betrieb	–10 ... +60 °C / –10 ... +55 °C					
Klimabeständigkeit	nach DIN EN 60068-1	10/055/21					
Schutzart	nach DIN EN 60529	IP20, mit angeschlossenen Leitern					
Schutzklasse	nach DIN EN 61140	II					

Zubehör

Halterung für Fronttafeleinbau





- universell verwendbar für Geräte von 1 TE ... 6 TE
- Ausschnittmaße:
 - Höhe 45+0,5 mm
 - Breite 23 mm, 41 mm, 59 mm, 77 mm, 95 mm oder 113 mm

Artikel-Nr.

7LF9006

Zeitschalter für Gebäude 7LF6 **new**

	Treppenlichtzeitschalter Standard	Treppenlichtzeitschalter Multi
3-Leiter-Schaltung	■	■
4-Leiter-Schaltung	■	■
Nulldurchgangsschaltung	■	■
Bedienung	nachschtbar	nachschtbar
		
Kontakte	Ausschaltvorwarnung	Baubreite
1 Schließer	– durch Flackern	1 TE 1 TE
		7LF6310 –
		– 7LF6311

Weitere Technische Daten

	7LF6310	7LF6311
Versorgung		
Bemessungsbetriebsstrom I_e	bei $\cos \varphi = 1$	16 A
Bemessungsbetriebsspannung U_e		AC 250 V
Bemessungssteuerspeisespannung U_c		AC 230 V
Frequenzbereich		50/60 Hz
Bemessungsverlustleistung P_v		1 W
Bemessungsstoßspannung		4 kV
Kontakte		
Kanäle	1	1
max. Glimmlampenstrom	25 mA	50 mA
Separater Multispannungseingang	–	AC/DC 8 ... 230 V
Schaltleistung	induktiv $\cos \varphi = 0,6$	2000 VA
Glühlampenlast	max.	3680 W
Leuchtstofflampenlast	reihenkompensiert	2000 VA
	parallelkompensiert bei 70 μF	1000 W
Kompaktleuchtstofflampenlast		1000 W
LED		1000 W
Elektronische Transformatoren		2000 VA
Konventionelle Transformatoren		2000 VA
Funktion		
Einstelbereich	0,5 ... 10 min	0,5 ... 12 min
Handschalter	ja	ja
Programme	–	7 ¹⁾
Umweltbedingungen		
Zulässige Umgebungstemperatur	für Betrieb	–20 ... +55 °C
	für Lagerung	–20 ... +60 °C
Schutzart	eingebaut	IP30
Verschmutzungsgrad		2

¹⁾ 7 Funktionen, mittels Wahlschalter am Gerät umschaltbar

Zeitschalter für die Industrie 5TT3

	Multifunktions-Zeitschalter	Verzögerungs-Zeitschalter
programmierbar für	<ul style="list-style-type: none"> • Ansprechverzögerung • Einschaltwischfunktion • Impulsgeber, verzögert • Taktgeber, Beginn mit Impuls • Rückfallverzögerung • Impulsumformer • Ausschaltwischfunktion • Ansprech-/Rückfallverzögerung 	–
		
Kontakte	Baubreite	
1 Wechsler	1 TE	
	5TT3185	5TT3181

5

Weitere Technische Daten

		5TT3185	5TT3181
Standards			
Standards		DIN EN 60255; DIN VDE 0435-110	
Versorgung			
Bemessungsbetriebsstrom I_e		4 A	8 A
Bemessungsbetriebsspannung U_e		AC 250 V	AC 250 V
Bemessungssteuerspeisespannung U_c		AC 12 ... 240 V	AC 220 ... 240 V
		DC 12 ... 240 V	–
Arbeitsbereich	U_c AC 230 V, 50/60 Hz	$0,8 \dots 1,1 \times U_c$	$0,8 \dots 1,1 \times U_c$
Bemessungsfrequenz f_n		45 ... 400 Hz	50/60 Hz
Bemessungsverlustleistung P_v		ca. 1,5 VA	ca. 5 VA
Kontakte			
Kontaktöffnung		μ m-Kontakt	μ m-Kontakt
Minimale Kontaktbelastung		10 V / 300 mA	10 V / 300 mA
Elektrische Lebensdauer	Stellungswechsel	$1,5 \times 10^5$	–
	bei AC-15	–	$1,5 \times 10^5$
Sicherheit			
Bemessungsstoßspannungsfestigkeit U_{imp}		Eingang / Ausgang	>4 kV
Funktion			
Einstellbereich		1 s ... 300 h	1 s ... 300 h
Wiederbereitschaftszeit		15 ... 80 ms	ca. 40 ms
Anschlüsse			
Anschlussklemmen		± Schraube (Poqidriv)	PZ 2
Leiterquerschnitte der Hauptstrombahn	starr	max. $2 \times 2,5 \text{ mm}^2$	
	flexibel, mit Aderendhülse	min. $2 \times 1,5 \text{ mm}^2$	
Umweltbedingungen			
Zulässige Umgebungstemperatur		–40 ... +60 °C	
Klimabeständigkeit		nach DIN EN 60068-1	40/60/4



Überspannungsschutzgeräte

Mehr als eine Million Blitze pro Jahr über Deutschland bergen ein hohes Risiko für Gebäude und Anlagen, durch die ungehinderte Einwirkung von Blitzströmen und Überspannungen erheblichen Schaden zu nehmen. Im Schadensfall wird allerdings oft nicht erkannt, dass die Schäden durch Blitzströme oder Überspannungen verursacht worden sind.

Überspannungen schädigen in erheblichem Maß elektrische und elektronische Einrichtungen. Dazu genügen schon kleine Spannungsspitzen auf der Versorgungsleitung oder zwischen den elektrischen Leitungen und anderen leitfähigen Teilen (z. B. geerdeten Metallteilen, Erdboden). Das zeigen die Schadensbilder von zerstörten Leitungen, Platinen oder Schaltgeräten. Diese Schäden können mit geeigneten Überspannungsschutzmaßnahmen verhindert werden.

Sicher geschützt mit den Blitz- und Überspannungsschutzgeräten von Siemens!

Überspannungsschutzgeräte



Rundum informiert	6/2
Systemübersicht	6/4
Grundgeräte	6/6
Blitzstromableiter 5SD74, Typ 1	6/6
Ableiterkombinationen 5SD74, Typ 1 + Typ 2	6/8
Kombiableiter 5SD74, Typ 1 / Typ 2	6/10
Überspannungsableiter 5SD74, Typ 2	6/12
Überspannungsableiter 5SD74, Typ 3	6/16

Eine Vielzahl weiterer Informationen ...

Informieren + Bestellen

Alles Wichtige auf einen Blick

Erste Informationen

Informationen zu Überspannungsschutzgeräten finden Sie auf unserer Webseite

www.siemens.de/ueberspannungsschutz

Ansprechpartner in Ihrer Nähe

Wir sind da, wo Sie uns brauchen

Ihren lokalen Ansprechpartner finden Sie unter

www.siemens.de/lowvoltage/kontakt

Ihr Produkt im Detail

Das Siemens Industry Online Support Portal stellt Ihnen umfassende Informationen zur Verfügung

www.siemens.de/lowvoltage/produkt-support

- Technik-Fibel – Überspannungsschutzeinrichtungen (109756965)

Die passenden Ausschreibungstexte finden Sie unter www.siemens.de/lowvoltage/ausschreibungstexte
Um schnell und einfach auf Siemens Produkte umzustellen nutzen Sie unser Umschlüsseltool

www.siemens.de/umschluesseltool

Alles für Ihre Bestellung

Einen Überblick über Ihre Produkte finden Sie in der Industry Mall

- Überspannungsschutzgeräte sie.ag/2YS64h7

Direkte Weiterleitung auf die einzelnen Produkte in der Industry Mall durch Klicken auf die Artikel-Nr. im Katalog oder durch Eingabe dieser Webadresse inkl. Artikel-Nr.

www.siemens.com/product?Artikel-Nr.

... finden Sie in unserem Online-Angebot

In Betrieb nehmen + Betreiben

Ihr Produkt im Detail

Das Siemens Industry Online Support Portal stellt Ihnen detaillierte technische Informationen zur Verfügung
www.siemens.de/lowvoltage/produkt-support

- Betriebsanleitungen
- Zertifikate

Engineering-Daten für CAD- oder CAE-Systeme finden Sie im CAX-Download-Manager unter
www.siemens.de/lowvoltage/cax

Handbücher

Handbücher zum Download finden Sie im Siemens Industry Online Support unter
www.siemens.de/lowvoltage/handbuch

- Projektierungshandbuch Überspannungsschutzgeräte (45315289)

Schnellster Weg zu den Experten

In Deutschland: +49 (911) 895-7222

Die kompetente Fachberatung bei technischen Fragen mit einem breiten Spektrum an bedarfsgerechten Leistungen rund um unsere Produkte und Systeme.

Unterstützung bei technischen Fragen finden Sie unter
www.siemens.de/lowvoltage/support-request

Wir bieten Ihnen ein umfassendes Spektrum an Serviceleistungen, bitte kontaktieren Sie Ihren lokalen Ansprechpartner unter www.siemens.de/lowvoltage/kontakt

Weitere Informationen zu Serviceleistungen finden Sie unter www.siemens.de/service-katalog

Training und Tutorials

Unser Schulungsangebot finden Sie unter
www.siemens.de/sitrain-lowvoltage

- Grundlagen der Elektrotechnik (WT-LVBGET)
- Schutzkonzept (WT-LVBPC)

Technische Übersicht Überspannungsschutzgeräte



Ihr schneller Weg zu unseren Online-Angeboten

Auf dieser Seite finden Sie umfangreiche Informationen und Links zu Überspannungsschutzgeräten
www.siemens.de/lowvoltage/produkt-support (109769084)

Systemübersicht

Grundgeräte



Blitzstromableiter
Typ 1



Ableiterkombinationen
Typ 1 + Typ 2



Kombiableiter
Typ 1/Typ 2



Überspannungsableiter Typ 2
(Standardbauform)



Überspannungsableiter
Typ 3

Ersatzstecker



N-PE



L-N, L-PEN (Typ 1)



L-PEN



Einbauorte Überspannungsschutzgeräte (SPDs = Surge Protective Devices)

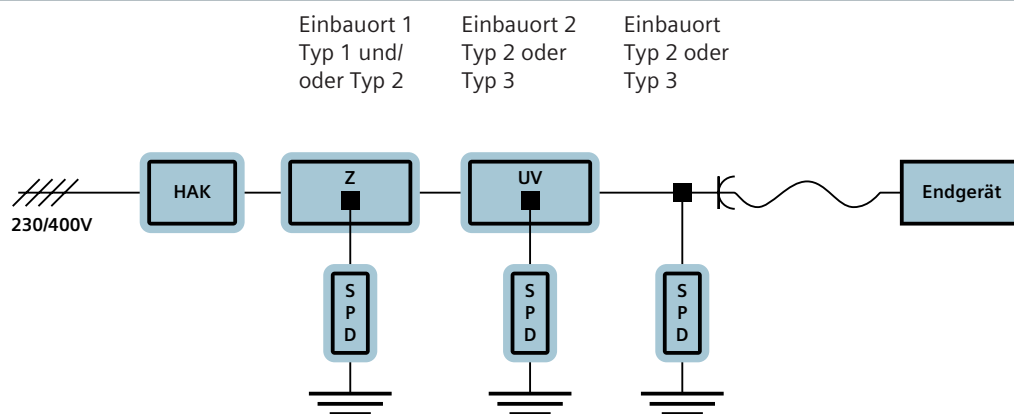





HAK: Hausanschlusskasten

Z/HV: In oder in der Nähe der Zentralen Zähleranlage/Hauptverteilung

UV: Unterverteilung

Der Einbauort 1 soll so nah wie möglich am Speisepunkt der elektrischen Anlage liegen, sodass die nachgeordneten Installationseinrichtungen geschützt werden. Die SPDs an den Einbauorten 2 und 3 dürfen nicht ohne SPDs am Einbauort 1 verwendet werden und müssen mit diesen SPDs koordiniert sein (d. h. SPDs nur vom gleichen Hersteller).

Blitzstromableiter 5SD74, Typ 1

	für TN-C-Systeme und IT-Netze	für TN-C-Systeme	für TN-S- und TT-Systeme	für TN-S- und TT-Systeme
Schutzpfade	L-PE	L-PEN	L-N, L-PE und N-PE	L-N, L-PE und N-PE
Nennspannung U_n	AC 690 V	AC 240/415 V	AC 240 V	AC 240/415 V
Höchste Dauerspannung U_c	AC 800 V	AC 350 V	AC 350 V	AC 350 V
				

Schaltung	Baubreite			
mit Fernmeldung				
1 + 0	– ¹⁾	5SD7411-2	–	–
1 + 1	4 TE	–	–	5SD7412-1
3 + 0	6 TE	–	5SD7413-1	–
3 + 1	8 TE	–	–	5SD7414-1

¹⁾ Kein Reiheneinbaugerät.

Weitere Technische Daten

		5SD7411-2	5SD7412-1	5SD7413-1	5SD7414-1
Standards					
Standards		IEC 61643-11, EN 61643-11	IEC 61643-11, EN 61643-11	IEC 61643-11, EN 61643-11	IEC 61643-11, EN 61643-11
Approbationen		–	KEMA, UL/cUL	KEMA, UL/cUL	KEMA, UL/cUL
Spannung					
Schutzpegel U_p	L-N und L-PEN	≤4,50 kV	≤1,50 kV	≤1,50 kV	≤1,50 kV
	L-PE	–	≤2,50 kV	–	≤2,50 kV
	N-PE	–	≤1,50 kV	–	≤1,50 kV
Strom					
Blitzstoßstrom I_{imp} (10/350 μ s)	L-N und L-PEN, 1P/3P	35 kA	25 kA	25/75 kA	25/75 kA
	N-PE	–	100 kA	–	100 kA
Nennableitstoßstrom I_n (8/20 μ s)	L-N und L-PEN, 1P/3P	35 kA	25 kA	25/75 kA	25/75 kA
	N-PE	–	100 kA	–	100 kA
Folgestromlöschfähigkeit I_{ff} (AC)	L-N und L-PEN für 264/350 V	–	50/25 kA	50/25 kA	50/25 kA
	N-PE	–	100 A	–	100 A
Funktion					
Ansprechzeit t_A	L-N und L-PEN	≤100 ns	≤100 ns	≤100 ns	≤100 ns
	L-N und N-PE	–	≤100 ns	–	≤100 ns
Anschlüsse					
Anschlussquerschnitt	feindrätig	16 ... 50 mm ²	2,5 ... 25 mm ²	2,5 ... 25 mm ²	2,5 ... 25 mm ²
	eindrätig	16 ... 50 mm ²	2,5 ... 35 mm ²	2,5 ... 35 mm ²	2,5 ... 35 mm ²
Schutzeinrichtungen					
Max. Vorsicherung nach IEC 61643-1	bei Stichanschluss (gL/gG)	400 A	315 A	315 A	315 A
	bei V-Anschluss (gL/gG)	125 A	125 A	125 A	125 A
Kurzschlussfestigkeit	bei max. Vorsicherung	50 kA	50 kA	50 kA	50 kA
Umweltbedingungen					
Schutzart		IP20, mit angeschlossenen Leitern			
Temperaturbereich		–40 ... +80 °C			



Zubehör

Ersatzstecker



Schutzpfade	Grundgeräte	Artikel-Nr.
N-PE	5SD7412-1 und 5SD7414-1	5SD7418-0
L-N und L-PEN	für 5SD7412-1, 5SD7413-1 und 5SD7414-1	5SD7418-1

Ableiterkombinationen 5SD74, Typ 1 + Typ 2

	für TN-C-Systeme	für TN-S- und TT-Systeme	
Schutzpfade	L-PEN	L-N, L-PE und N-PE	L-N, L-PE und N-PE
Nennspannung U_n	AC 240/415 V	AC 240 V	AC 240 V
Höchste Dauerspannung U_c	AC 350 V	AC 350 V	AC 350 V
			

Schaltung	Baubreite			
mit Fernmeldung				
1 + 1	4 TE	–	5SD7442-1	–
3 + 0	6 TE	5SD7443-1	–	–
3 + 1	8 TE	–	–	5SD7444-1

Weitere Technische Daten

		5SD7442-1	5SD7443-1	5SD7444-1
Standards				
Standards		IEC 61643-11; DIN EN 61643-11		
Approbationen		KEMA, UL/cUL		
Spannung				
Schutzpegel U_p	L-N und L-PEN	≤1,50 kV	≤1,50 kV	≤1,50 kV
	L-PE	≤2,20 kV	–	≤2,20 kV
	N-PE	≤1,50 kV	–	≤1,50 kV
Strom				
Blitzstoßstrom I_{imp} (10/350 µs)	L-N und L-PEN	25 kA	25 kA	25 kA
	N-PE	100 kA	–	100 kA
Nennableitstoßstrom I_n (8/20 µs)	L-N und L-PEN	25 kA	25 kA	25 kA
	N-PE	100 kA	–	100 kA
Folgestromlöschfähigkeit I_{fi} (AC)	L-N und L-PEN	25 kA	25 kA	25 kA
	N-PE	100 kA	–	100 kA
Funktion				
Ansprechzeit t_A	L-N und L-PEN	≤25 ns	≤25 ns	≤25 ns
	L-N und N-PE	≤100 ns	–	≤100 ns
Anschlüsse				
Anschlussquerschnitt	feindrätig	2,5 ... 25 mm ²		
	eindrätig	2,5 ... 35 mm ²		
Schutzeinrichtungen				
Max. Vorsicherung nach IEC 61643-1	bei Stichanschluss (gL/gG)	315 A		
	bei V-Anschluss (gL/gG)	125 A		
Kurzschlussfestigkeit	bei max. Vorsicherung	25 kA		
Umweltbedingungen				
Schutzart		IP20, mit angeschlossenen Leitern		
Temperaturbereich		–40 ... +80 °C		
Anzeige				
Optische Funktions- / Defektanzeige		ja		





Zubehör

Ersatzstecker



Schutzpfade	Typ	Grundgeräte	Artikel-Nr.
N-PE	–	5SD7442-1 und 5SD7444-1	5SD7418-0
L-N und L-PEN	1	5SD7442-1, 5SD7443-1 und 5SD7444-1	5SD7448-1
	2	5SD7442-1, 5SD7443-1 und 5SD7444-1	5SD7428-1

Kombiableiter 5SD74, Typ 1 / Typ 2

	für TN-C-Systeme und IT-Netze	für TN-C-Systeme	für TN-S- und TT-Systeme	für Photovoltaik-Anlagen
Schutzpfade	L-PE	L-PEN	L-N, L-PE und N-PE	(L+) – (L–)
Nennspannung U_n	AC 690 V	AC 240/415 V	AC 240 V	–
Höchste Dauerspannung U_c	AC 800 V	AC 335 V	AC 335 V	DC 1000 V
				

Schaltung	Baubreite	steckbar			
mit Fernmeldung					
1 + 0	– ¹⁾	5SD7411-2	–	–	–
3 + 0	3 TE	–	5SD7413-3	–	–
3 + 1	4 TE	–	–	5SD7414-3	–
ohne Fernmeldung					
1 + 1	2 TE	–	–	5SD7412-2	–
3 + 0	3 TE	–	5SD7413-2	–	5SD7483-6
3 + 1	4 TE	–	–	5SD7414-2	–

¹⁾ Kein Reiheneinbaugerät.

Weitere Technische Daten		5SD7411-2	5SD7412-2	5SD7413-2 5SD7413-3	5SD7414-2 5SD7414-3	5SD7483-6
Standards						
Standards		IEC 61643-11	IEC 61643-11	IEC 61643-11	IEC 61643-11	EN 50539
Approbationen		–	KEMA	KEMA	KEMA	KEMA
Spannung						
Schutzpegel U_p	L-N und L-PEN	≤4,50 kV	≤1,20 kV	≤1,20 kV	≤1,20 kV	≤3,50 kV
	L-PE	–	–	–	≤2,0 kV	–
	N-PE	–	≤1,70 kV	–	≤1,70 kV	–
Strom						
Blitzstoßstrom I_{imp} (10/350 μs)	L-N und L-PEN	35 kA	12,5 kA	12,5 kA	12,5 kA	≤5 kA
	N-PE	–	50 kA	–	50 kA	–
Nennableitstoßstrom I_n (8/20 μs)	L-N und L-PEN	35 kA	12,5 kA	12,5 kA	12,5 kA	15 kA
	N-PE	–	50 kA	–	–	–
Max. Ableitstoßstrom I_{max} (8/20 μs)	L-N	100 kA	12,5 kA	50 kA	50 kA	40 kA
	N-PE	–	50 kA	–	50 kA	–
Funktion						
Ansprechzeit t_A	L-N und L-PEN	<100 ns	≤25 ns	≤25 ns	≤25 ns	≤25 ns
	L-N und N-PE	–	≤100 ns	–	≤100 ns	≤25 ns
Anschlüsse						
Anschlussquerschnitt	feindrätig	16 ... 50 mm ²	1,5 ... 25 mm ²	1,5 ... 25 mm ²	1,5 ... 25 mm ²	1,5 ... 25 mm ²
	eindrätig	16 ... 50 mm ²	1,5 ... 35 mm ²	1,5 ... 35 mm ²	1,5 ... 35 mm ²	1,5 ... 35 mm ²
Schutzeinrichtungen						
Max. Vorsicherung nach IEC 61643-1	bei Stichanschluss (gL/gG)	400 A	160 A	160 A	160 A	–
	bei V-Anschluss (gL/gG)	125 A	80 A	80 A	80 A	–
Kurzschlussfestigkeit	bei max. Vorsicherung	50 kA	25 kA	25 kA	25 kA	–
Umweltbedingungen						
Schutzart		IP20, mit angeschlossenen Leitern				
Temperaturbereich		–40 ... +80 °C				

Zubehör

Ersatzstecker



Schutzpfade	Typ	Grundgeräte	Artikel-Nr.
N-PE	–	5SD7412-2, 5SD7412-3, 5SD7414-2 und 5SD7414-3	5SD7418-2
L-N und L-PEN	1	5SD7412-2, 5SD7412-3, 5SD7413-2, 5SD7413-3, 5SD7414-2 und 5SD7414-3	5SD7418-3
L-PE (PV)	2	5SD7483-6	5SD7498-3

Überspannungsableiter 5SD74, Typ 2

Standardbauform

	für TN- und TT-Systeme		für TN-C-Systeme und IT-Netze	für TN-C-Systeme	für IT-Netze		für TN-S- und TT-Systeme
Schutzpfade	N-PE	L-PEN und L-N	L-PEN und L-N	L-PEN	L-PEN und L-PE	L-PEN und L-PE	L-N, L-PE und N-PE
Nennspannung U_n	AC 240/415 V	AC 240/415 V	AC 400/690 V	AC 240/415 V	AC 400/690 V	AC 554/960 V	AC 240/415 V
Höchste Dauerspannung U_c	AC 260 V	AC 350 V	AC 800 V	AC 350 V	AC 580 V	AC 760 V	AC 350 V (L-N, L-PE) AC 260 V (N-PE)



Schaltung	Baubreite							
mit Fernmeldung								
1 + 0	1 TE	–	5SD7461-1	–	–	–	–	–
	2 TE	–	–	5SD7481-1	–	–	–	–
3 + 0	3 TE	–	–	–	5SD7463-1	5SD7473-1	5SD7483-5	–
3 + 1	4 TE	–	–	–	–	–	–	5SD7464-1
ohne Fernmeldung								
1 + 0	1 TE	5SD7481-0	5SD7461-0	–	–	–	–	–
3 + 0	3 TE	–	–	–	5SD7463-0	–	–	–
3 + 1	4 TE	–	–	–	–	–	–	5SD7464-0

Weitere Technische Daten		5SD7481-0	5SD7461-0 5SD7461-1	5SD7481-1	5SD7463-0 5SD7463-1	5SD7464-0 5SD7464-1	5SD7473-1	5SD7483-5
Standards								
Standards		IEC 61643-11; DIN EN 61643-11	IEC 61643-11; DIN EN 61643-11	IEC 61643-11; DIN EN 61643-11	IEC 61643-11; DIN EN 61643-11	IEC 61643-11; DIN EN 61643-11	IEC 61643-11; DIN EN 61643-11	IEC 61643-11; DIN EN 61643-11
Approbationen		KEMA	KEMA	KEMA	KEMA	KEMA	–	KEMA, UL/cUL
Spannung								
Schutzpegel U_p	L-N und L-PEN	–	≤1,50 kV	≤5 kV	≤1,50 kV	≤1,60 kV	≤2,50 kV	≤2,90 kV
	L-PE	–	–	–	–	≤1,90 kV	–	–
	N-PE	≤1,50 kV	–	–	–	≤1,50 kV	–	–
Strom								
Nennableitstoßstrom I_n (8/20 µs)	L-N und L-PEN	–	20 kA	15 kA	20 kA	20 kA	15 kA	15 kA
	N-PE	20 kA	–	–	–	20 kA	–	–
Max. Ableitstoßstrom I_{max} (8/20 µs)	L-N	–	40 kA	30 kA	40 kA	40 kA	30 kA	30 kA
	N-PE	40 kA	–	–	–	40 kA	–	–
Funktion								
Ansprechzeit t_A	L-N und L-PEN	–	≤25 ns	≤100 ns	≤25 ns	≤25 ns	≤25 ns	≤25 ns
	L-N und N-PE	≤100 ns	–	–	–	≤100 ns	–	–
Anschlüsse								
Anschlussquerschnitt	feindrätig	1,5...25 mm ²						
	eindrätig	1,5...35 mm ²						
Schutzeinrichtungen								
Max. Vorsicherung nach IEC 61643-1	bei Stichanschluss (gL/gG)	–	125 A	100 A	125 A	125 A	125 A	100 A
	bei V-Anschluss (gL/gG)	–	–	80 A	80 A	80 A	80 A	80 A
Kurzschlussfestigkeit	bei max. Vorsicherung	25 kA	25 kA	25 kA	25 kA	25 kA	25 kA	25 kA
Umweltbedingungen								
Schutzart		IP20, mit angeschlossenen Leitern						
Temperaturbereich		–40 ... +80 °C						

Zubehör

Ersatzstecker



Schutzpfade	Grundgeräte	Artikel-Nr.
N-PE	5SD7481-0, 5SD7464-0 und 5SD7464-1	5SD7488-0
L-N und L-PEN	5SD7461-0, 5SD7461-1, 5SD7463-0, 5SD7463-1, 5SD7464-0 und 5SD7464-1	5SD7468-1
L-PEN	5SD7481-1 und 5SD7483-5	5SD7488-2
	5SD7481-1	5SD7488-4

Überspannungsableiter 5SD74, Typ 2

Schmale Bauform

	für TN-S- und TT-Systeme	
Schutzpfade	L-N und N-PE	L-N und N-PE
Nennspannung U_n	AC 240 V	AC 240/415 V
Ableiterbemessungsspannung U_G ; L-N, N-PE, L-(PE)N	AC 350 V	AC 350 V
Ableiterbemessungsspannung U_G ; N-PE	AC 264 V	AC 264 V



Schaltung	Baubreite	Nennableitstoßstrom I_n (8/20 μ s)			
		L-N bzw. L-(PE)N	N-PE		
mit Fernmeldung					
1 + 1	24 mm (1 1/3 TE)	20 kA	20 kA	5SD7422-1	–
3 + 1	48 mm (2 2/3 TE)	20 kA	20 kA	–	5SD7424-1
		20 kA	40 kA	–	–
ohne Fernmeldung					
1 + 1	24 mm (1 1/3 TE)	20 kA	20 kA	5SD7422-0	–
3 + 1	48 mm (2 2/3 TE)	20 kA	20 kA	–	5SD7424-0
		20 kA	40 kA	–	–

Weitere Technische Daten

		5SD7422-0 5SD7422-1	5SD7424-0 5SD7424-1
Standards			
Standards		IEC 61643-11, DIN EN 61643-11	IEC 61643-11, DIN EN 61643-11
Approbationen		KEMA/UL/cUL	KEMA/UL/cUL
Spannung			
Schutzpegel U_p	L-N und L-PEN	$\leq 1,50$ kV	$\leq 1,50$ kV
	L-PE	$\leq 1,90$ kV	$\leq 1,90$ kV
	N-PE	$\leq 1,50$ kV	$\leq 1,50$ kV
Strom			
Nennableitstoßstrom I_n (8/20 μ s)	L-N und L-PEN	20 kA	20 kA
	N-PE	20 kA	20 kA
Max. Ableitstoßstrom I_{max} (8/20 μ s)	L-N	40 kA	40 kA
	N-PE	40 kA	40 kA
Funktion			
Ansprechzeit t_A	L-N und L-PEN	≤ 25 ns	
	L-N und N-PE	≤ 100 ns	
Anschlüsse			
Anschlussquerschnitt	feindrätig	1,5 ... 25 mm ²	
	eindrätig	1,5 ... 35 mm ²	
Schutzeinrichtungen			
Max. Vorsicherung nach IEC 61643-1	bei Stichanschluss (gL/gG)	315 A	
	bei V-Anschluss (gL/gG)	63 A	
Kurzschlussfestigkeit	bei max. Vorsicherung	25 kA	
Umweltbedingungen			
Schutzart		IP20, mit angeschlossenen Leitern	
Temperaturbereich		–40 ... +80 °C	



Zubehör

Ersatzstecker



Schutzpfade	Grundgeräte	Artikel-Nr.
N-PE	5SD7422-0, 5SD7422-1, 5SD7424-0 und 5SD7424-1	5SD7428-0
L-N und L-PEN	5SD7422-0, 5SD7422-1, 5SD7424-0 und 5SD7424-1	5SD7428-1

Überspannungsableiter 5SD74, Typ 3

		für TN-S- und TT-Systeme		
Schutzpfade		L-N, L-PE, N-PE, (L+) – (L-) und (L+/L-) – PE	L-N, L-PE, N-PE, (L+) – (L-) und (L+/L-) – PE	L-N, L-PE, N-PE, (L+) – (L-) und (L+/L-) – PE
Nennspannung U_n		AC 24 V	AC 120 V	AC 230 V
Ableiterbemessungsspannung U_c		AC 34 V	AC 150 V	AC 264 V
				

Schaltung	Baubreite			
mit Fernmeldung				
1 + 0	1 TE	5SD7432-4	5SD7432-2	5SD7432-1

Weitere Technische Daten

		5SD7432-4	5SD7432-2	5SD7432-1
Standards				
Standards		IEC 61643-11; DIN EN 61643-11	IEC 61643-11; DIN EN 61643-11	IEC 61643-11; DIN EN 61643-11
Approbationen		KEMA/UL/cUL	KEMA/UL/cUL	KEMA/UL/cUL
Spannung				
Schutzpegel U_p	L-N, L-PE und N-PE	$\leq 250 / \leq 650$ V	$\leq 850 / \leq 950$ V	$\leq 1350 / \leq 1500$ V
Strom				
Nennlaststrom I_L (bei 30 °C)		26 A	26 A	26 A
Nennableitstoßstrom I_n (8/20 μ s)		1 kA	3 kA	3 kA
Kombinierter Stoß U_{oc}		2 kV	6 kV	6 kV
Funktion				
Ansprechzeit t_A		≤ 100 ns		
Anschlüsse				
Anschlussquerschnitt	feindrätig	0,2 ... 2,5 mm ²		
	eindrätig	0,2 ... 4 mm ²		
Schutzeinrichtungen				
Erforderliche Vorsicherung, max.	(gG/B/C)	25 A		
Umweltbedingungen				
Schutzart		IP20, mit angeschlossenen Leitern		
Temperaturbereich		-40 ... +80 °C		
Anzeige				
Optische Funktions- / Defektanzeige		ja		



Vorgeschriebener Basisschutz in der Elektroinstallation

Überströme in elektrischen Anlagen entstehen bei zu hoher Belastung oder durch Kurzschluss – und können schwere Unfälle, Brände und finanzielle Schäden verursachen. Entsprechende Schutzeinrichtungen sind deshalb seit Beginn der energietechnischen Nutzung von Elektrizität verpflichtend. Als Pionier für Sicherungssysteme bieten wir Ihnen das komplette Spektrum an Geräten zum Schutz von Leitungen sowie elektrischer Geräte und Anlagen im Fall von Überlast und Kurzschluss.

Sicherungen schalten den Stromkreis sicher ab, sobald es zu Überlastung und Kurzschluss kommt. Schäden an elektrischen Geräten oder längere Stromausfälle lassen sich damit vermeiden. Für unterschiedliche Anwendungen werden dabei spezifische Varianten von Sicherungssystemen eingesetzt.

Unsere Sicherungen finden unter anderem Anwendung im Kabel- und Leitungsschutz, Schaltgeräteschutz, Halbleiterschutz sowie im Bereich Photovoltaik und Windkraft.

Sicherungssysteme



Rundum informiert	712
Systemübersicht	714
Übersicht Sicherungssysteme	716
Sicherungshalter, -unterteile und -sockel	718
Übersicht	718
Sicherungslasttrennschalter MINIZED	7112
Lasttrennschalter MINIZED	7113
Reiter-Lasttrennschalter NEOZED	7114
Sicherungssockel NEOZED	7116
Sicherungssockel DIAZED	7118
Reitersockel für Sammelschienensysteme	7120
Photovoltaik-Summensicherungsunterteile	7121
NH-Sicherungsunterteile	7122
Zylindersicherungshalter	7124
SITOR-Sicherungsunterteile und -halter	7125
Photovoltaik-Zylinder-Sicherungshalter	7126
Sicherungshalter Class J	7127
Sicherungshalter Class CC	7128
Sicherungseinsätze	7130
Übersicht Sicherungseinsätze	7130
Sicherungseinsätze NEOZED	7132
Sicherungseinsätze DIAZED	7133
Sicherungseinsätze SILIZED	7134
Photovoltaik-Summensicherungen	7135
NH-Sicherungseinsätze	7136
Zylindersicherungseinsätze	7141
NH-Halbleiterschutzsicherungen SITOR	7142
Zylindrische Halbleiterschutzsicherungen SITOR	7159
Photovoltaik-Zylindersicherungseinsätze	7164
Sicherungseinsätze Class CC	7165
Zubehör	7166
Sammelschienen	7166
NH-Signalmelder, elektron. Sicherungsüberwachung	7170

Eine Vielzahl weiterer Informationen ...

Informieren + Bestellen

Alles Wichtige auf einen Blick

Erste Informationen

Informationen zu Sicherungssystemen finden Sie auf unserer Webseite

www.siemens.de/lowvoltage/sicherungssysteme

Ansprechpartner in Ihrer Nähe

Wir sind da, wo Sie uns brauchen

Ihren lokalen Ansprechpartner finden Sie unter

www.siemens.de/lowvoltage/kontakt

Ihr Produkt im Detail

Das Siemens Industry Online Support Portal stellt Ihnen umfassende Informationen zur Verfügung

www.siemens.de/lowvoltage/produkt-support

- Technik-Fibel – Sicherungssysteme (109482303)

Die passenden Ausschreibungstexte finden Sie unter

www.siemens.de/lowvoltage/ausschreibungstexte

Um schnell und einfach auf Siemens Produkte umzustellen nutzen Sie unser Umschlüsseltool

www.siemens.de/umschlueseltool

Siemens YouTube Channel

Unsere Video-Angebote

- Siemens Sicherungssysteme
bit.ly/2SIh83Z

Alles für Ihre Bestellung

Einen Überblick über Ihre Produkte finden Sie in der Industry Mall

- Sicherungssysteme sie.ag/30DIMNV

Direkte Weiterleitung auf die einzelnen Produkte in der Industry Mall durch Klicken auf die Artikel-Nr. im Katalog oder durch Eingabe dieser Webadresse inkl. Artikel-Nr.

www.siemens.com/product?Artikel-Nr.

Konfiguratoren

Genau die richtige Halbleiterschutzsicherung SITOR für Ihre Anwendung

Der Konfigurator reduziert den Aufwand im Planungs- und Bestellprozess und ermöglicht individuelle Anpassungen. Konfigurieren Sie Ihre Halbleiterschutzsicherung SITOR unter

www.siemens.de/lowvoltage/sitor-konfigurator

... finden Sie in unserem Online-Angebot

In Betrieb nehmen + Betreiben

Ihr Produkt im Detail

Das Siemens Industry Online Support Portal stellt Ihnen detaillierte technische Informationen zur Verfügung
www.siemens.de/lowvoltage/produkt-support

- Betriebsanleitungen
- Kennlinien
- Zertifikate

Engineering-Daten für CAD- oder CAE-Systeme finden Sie im CAX-Download-Manager unter
www.siemens.de/lowvoltage/cax

Handbücher

Handbücher zum Download finden Sie im Siemens Industry Online Support unter
www.siemens.de/lowvoltage/handbuch

- Projektierungshandbuch – Sicherungssysteme (45314810)
- Planungshandbuch – Planen mit SIVACON 8PS (109478425)

Schnellster Weg zu den Experten

In Deutschland: +49 (911) 895-7222

Die kompetente Fachberatung bei technischen Fragen mit einem breiten Spektrum an bedarfsgerechten Leistungen rund um unsere Produkte und Systeme.

Unterstützung bei technischen Fragen finden Sie unter
www.siemens.de/lowvoltage/support-request

Wir bieten Ihnen ein umfassendes Spektrum an Serviceleistungen, bitte kontaktieren Sie Ihren lokalen Ansprechpartner unter www.siemens.de/lowvoltage/kontakt

Weitere Informationen zu Serviceleistungen finden Sie unter www.siemens.de/service-katalog

Technische Übersicht Sicherungssysteme



Ihr schneller Weg zu unseren Online-Angeboten

Auf dieser Seite finden Sie umfangreiche Informationen und Links zu Sicherungssysteme
www.siemens.de/lowvoltage/produkt-support (109769085)

Systemübersicht

Sicherungshalter, -unterteile und -sockel

Sicherungshalter, -unterteile, -sockel IEC



MINIZED



NEOZED



DIAZED



Reitersockel für
Sammelschienen



Photovoltaik-
Summensicherungen

Sicherungshalter, -unterteile, -sockel IEC/UL



NH-Sicherungen



Zylindersicherungen



SITOR
NH-Sicherungen



SITOR
Zylindersicherungen



Photovoltaik-
Zylindersicherungen

Sicherungshalter, -unterteile, -sockel UL



Class CC



Class J

Zubehör Sicherungshalter, -unterteile, -sockel



Abdeckungen



Schraubkappen



Passeinsätze



Trennmesser



NH-Signalmelder



Sammelschienen und Zubehör



schneidbar



Anschlussklemmen



Berührungsschutz



Endkappen



Sicherungseinsätze

Sicherungseinsätze IEC



NEOZED



DIAZED



NH

Zylinder-
sicherungen

SILIZED

Photovoltaik-
SummensicherungenPhotovoltaik-
Strangsicherungen

Sicherungseinsätze IEC/UL

SITOR
NH-SicherungenSITOR
Zylindersicherungen

Sicherungseinsätze UL



Class CC

Übersicht Sicherungssysteme nach IEC

Sicherungseinsätze



	IEC	IEC
Norm	IEC	IEC
Bemessungsstrom I_n	2 ... 100 A	2 ... 100 A
Spannung U_n (AC)	400 V	500 ... 750 V
Spannung U_n (DC)	250 V	500 ... 750 V
Bauart/Anwendung	NEOZED/SILIZED	DIAZED/SILIZED

Auswahl nach Schutz Aufgabe

Kabel und Leitungen allgemein (gG)	■	■
Motorschutz (aM)	-	-
Leistungshalbleiter (aR, gR, gS)	■	■
Photovoltaik-Schutz (gPV)	-	-
Batterieschutz (aR, gR, gBAT)	-	-
Typ	5SE	5SA, 5SB, 5SC, 5SD
Weiterführende Informationen	siehe Seite 7/32 siehe Seite 7/34	siehe Seite 7/33 siehe Seite 7/34

Sicherungshalter, -unterteile und -sockel

für Schutz Aufgaben

Übersicht siehe Seite 7/8

Sicherungssockel,
Sicherungsunterteile



	Boden- befestigung	Hut- schiene	Sammel- schiene	Typ	Norm	Weiterführende Informationen		
	-	■	■	5SG	IEC	siehe Seite 7/12	■	-
	-	■	■	5SF	IEC	siehe Seite 7/18	-	■
	■	-	-	3NH	IEC/UL	siehe Seite 7/22	-	-
	■	-	-	3NH7	IEC	siehe Seite 7/22	-	-
	-	■	■	3NW7	IEC/UL	siehe Seite 7/24	-	-
	-	■	-	3NC..	IEC/UL	siehe Seite 7/25	-	-
	-	■	-	3NW7...-4	IEC	siehe Seite 7/26	-	-

für Schutz- und Schaltaufgaben

Übersicht siehe Seite 8/62, 8/96

Sicherungslasttrennschalter



	Boden- befestigung	Hut- schiene	Sammel- schiene	Typ	Norm	Weiterführende Informationen		
	■	■	■	3NP1	IEC/UL	siehe Seite 8/62	-	-
	■	-	■	3NP5	IEC/UL	siehe Seite 8/74	-	-
	-	■	■	5SG7	IEC	siehe Seite 8/90	■	-
	-	-	■	3NJ4	IEC	siehe Seite 8/78	-	-

Lasttrennschalter mit Sicherung



	■	■	-	3KF NH	IEC	siehe Seite 8/96	-	-
	■	■	-	3KF SITOR	IEC/UL	siehe Seite 8/96	-	-
	-	-	■	3NJ62	IEC	siehe Seite 8/112	-	-

Übersicht siehe Seite 7/30



IEC	IEC	IEC/UL	IEC/UL	IEC	UL
2 ... 1250 A	0,5 ... 100 A	2 ... 2400 A	1 ... 125 A	2 ... 630 A	0,5 ... 30 A
400 ... 690 V	400 ... 690 V	500 ... 2500 V	600 ... 1500 V	–	600 V
250 ... 400 V	–	440 ... 3000 V	250 ... 1000 V	1000 ... 1500 V	150 ... 300 V
NH	Zylindrisch	SITOR NH	SITOR Zylindrisch	Photovoltaik	Class CC
■	■	–	–	–	■
■	■	–	–	–	■
–	–	■	■	–	–
–	■	–	–	■	–
–	–	■	■	–	–
3NA, 3ND siehe Seite 7/36	3NW6, 3NW8 siehe Seite 7/41	3NE, 3NC siehe Seite 7/42	3NC10 siehe Seite 7/59	3NE..., 3NW... siehe Seite 7/35, 7/64	3NW1, 3NW2, 3NW3 siehe Seite 7/65
–	–	–	–	–	–
–	–	–	–	–	–
■	–	■	–	–	–
–	–	–	–	■	–
–	■	–	–	–	■
–	–	–	■	–	–
–	–	–	–	■	–
■	–	■	–	–	–
■	–	■	–	–	–
–	–	–	–	–	–
■	–	–	–	–	–
–	–	(■)	–	–	–
–	–	■	–	–	–
■	–	–	–	–	–

Übersicht D0-Sicherungsschaltgeräte Sicherungshalter, -unterteile und -sockel

IEC

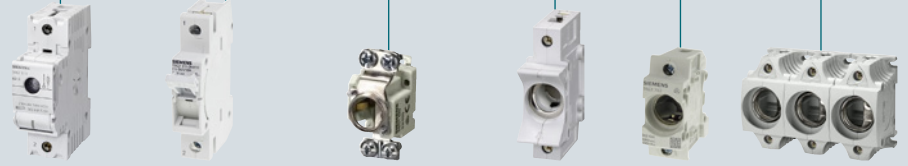

Lasttrennschalter MINIZED	Sicherungslasttrennschalter MINIZED	Sicherungssockel, NEOZED			Komfortsockel NEOZED	Sicherungssockel NEOZED	Sicherungssockel DIAZED
----------------------------------	--	---------------------------------	--	--	-----------------------------	--------------------------------	--------------------------------

Basisdaten

Baugröße	D02	D01	D01	D02	D03	D01, D02	D01, D02	NDz, DII, DIII
Variante	5SG71	5SG76	5SG15 5SG55	5SG16 5SG56	5SG18	5SG1301 5SG1701 5SG5301 5SG5701	5SG1302 5SG1702 5SG5302 5SG5702	5SF

Normen

Standards	DIN VDE 0638; DIN EN 60947-3 (VDE 0660-107) EC/EN 60947-3	DIN VDE 0638; DIN EN 60947-3 (VDE 0660-107) EC/EN 60947-3	IEC 60269-3; DIN VDE 0636-3			IEC 60269-3; DIN VDE 0636-3	IEC 60269-3; DIN VDE 0636-3	IEC 60269-3; DIN VDE 0635; DIN VDE 0636-3; CEE 16
-----------	--	--	--------------------------------	--	--	-----------------------------------	-----------------------------------	--

Approbationen	-	-	-	-	-	-	-	-
---------------	---	---	---	---	---	---	---	---

Zulassungen	-	-	-	-	-	-	-	-
-------------	---	---	---	---	---	---	---	---

Technische Daten AC

Bemessungsspannung	U_n	AC V	230/400, 240/415	230/400, 240/415	400	400	400	-	-	500, 690, 750
	U_n nach UL	AC V	-	-	-	-	-	-	-	-
Bemessungsisolationsspannung		AC V	500	690	-	-	-	-	-	-
Kurzschlussfestigkeit		AC kA	50	50	50	50	50	50	50	50
Bemessungsstrom	I_n	A	63	16	16	63	100	16/63	16/63	2 ... 100
	I_n nach UL/CSA	A	-	-	-	-	-	-	-	-
Bemessungsstoßspannungsfestigkeit		AC kV	6	6	-	-	-	-	-	-
Gebrauchskategorie	nach VDE 0638	A	AC-22	AC-22	-	-	-	-	-	-
	nach DIN EN 60947-3	A	AC-22 B, AC-23 B (35A)	AC-22 A	-	-	-	-	-	-

Technische Daten DC

Bemessungsspannung	U_n	DC V	65 (1P), 130 (2P)	48 (1P), 110 (2P)	250	250	250	-	-	500, 600, 750
	U_n nach UL	DC V	-	-	-	-	-	-	-	-
Kurzschlussfestigkeit		DC kA	-	-	8	8	8	8	8	-
Gebrauchskategorie	nach DIN EN 60947-3	A	DC-22 B	-	-	-	-	-	-	-

Weitere technische Daten

Überspannungskategorie		IV	IV	-	-	-	-	-	III; II (Sicherungssockel DIAZED aus Formstoff bei Einsatz bei AC 690 V / DC 600 V)
Max. Leistungsabgabe des Sicherungseinsatzes (verwendeter Leiterquerschnitt)	W	-	-	-	-	-	-	-	-
Verschmutzungsgrad		-	-	-	-	-	-	-	-

¹⁾ Erweiterte Bemessungsspannung bis 1000 V (außer NH-Reiterunterteile).

IEC



Zylindersicherungshalter



Sicherungshalter Class CC



Sicherungshalter Class J



NH-Sicherungsunterteile, NH-Reiterunterteile

Zylindersicherungshalter				Sicherungshalter Class CC	Sicherungshalter Class J						NH-Sicherungsunterteile, NH-Reiterunterteile						
8×32 mm	10×38 mm	14×51 mm	22×58 mm								000/00	0	1	2	3	4	
3NW73..	3NW70..	3NW71..	3NW72..	3NW75.3-0HG	3NW75.3-3HG, 3NW75.3-5HG, 3NW75.3-6HG, 3NW75.3-7HG, 3NW75.3-8HG, 3NW7431-6HG, 3NW7431-7HG, 3NW7431-8HG						-	-	-	-	-	-	-
IEC 60269-1, -2, -3; NF C 60-200, NF C 63-210, -211; NBN C 63269-2-1; CEI 32-4, -12; UL 4248-1				UL 4248-1; CSA C22.2	UL 4248-1 Ed.1, UL 4248-8 Ed.1						IEC 60269-1, -2; EN 60269-1; DIN VDE 0636-2, UL 4248-1 (nur hinter dem Abzweigschutz)						
UL File number E171267				UL 4248-1; UL File number E171267; CSA C22.2	UL File number E171267; CSA File number 233322; Class number 6225-01						KEMA; UL file number E171267-IZLT2						
-			-	-							-						
400	690	690	690	-	-	-	-	-	-	-	690 ¹⁾	690 ¹⁾	690 ¹⁾	690 ¹⁾	690 ¹⁾	690	
-	600	700	700	600	600	600	600	600	600	600	-	-	-	-	-	-	
-	-	-	-	-	-	-	-	-	-	-	-	-	-	-	-	-	
20	100	100	100	200	200	200	200	200	200	200	-	-	-	-	-	-	
20	32	50	100	30	30	60	100	200	400	160	160	250	400	630	1250	-	
-	-	-	-	-	-	-	-	-	-	-	-	-	-	-	-	-	
-	-	-	-	6	keine Angabe, da die Geräte nur nach UL / CSA geprüft und zertifiziert sind, nicht jedoch nach IEC						-	-	-	-	-	-	-
AC-20B (Schalten ohne Last)				AC-20B (Schalten ohne Last)	AC-20B (Schalten ohne Last)						-	-	-	-	-	-	-
-	-	-	-	300	-	-	-	-	-	-	250	440	440	440	440	440	
-	-	-	-	-	600	600	600	600	600	600	-	-	-	-	-	-	
-	-	-	-	-	-	-	-	-	-	-	25	25	25	25	25	25	
DC-20B (Schalten ohne Last)				DC-20B (Schalten ohne Last)	DC-20B (Schalten ohne Last)						-	-	-	-	-	-	-
-				II	keine Angabe, da die Geräte nur nach UL / CSA geprüft und zertifiziert sind, nicht jedoch nach IEC						-	-	-	-	-	-	-
-				3 (6mm ²), 4,3 (10mm ²)	-						12	25	32	45	60	90	-
-				2	keine Angabe, da die Geräte nur nach UL / CSA geprüft und zertifiziert sind, nicht jedoch nach IEC						-	-	-	-	-	-	-

Übersicht D0-Sicherungsschaltgeräte Sicherungshalter, -unterteile und -sockel

UL

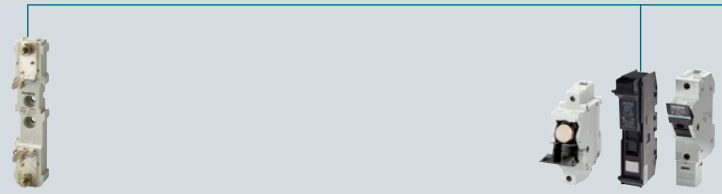

NH-Sicherungsunterteile,
NH-Reiterunterteile

Zylindersicherungshalter

Basisdaten

Baugröße	000/00	0	1	2	3	4	10 × 38 mm	14 × 51 mm	22 × 58 mm
Variante	-	-	-	-	-	-	3NC10	3NC14	3NC22

Normen

Standards	IEC 60269-1, -2; EN 60269-1; DIN VDE 0636-2, UL 4248-1 (nur hinter dem Abzweigschutz)						UL 4248-1; CSA C22.2; IEC 60269-2, IEC 60947-3	UL 4248-1; CSA C22.2; IEC 60269-2, IEC 60947-3	UL 4248-1; CSA C22.2; IEC 60269-2, IEC 60947-3
-----------	---	--	--	--	--	--	---	---	---

Approbationen	KEMA, UL file number E171267-IZLT2						UL 4248-1; UL File number E171267; CSA C22.2 No. 39-M		
---------------	------------------------------------	--	--	--	--	--	--	--	--

Zulassungen	-						Ⓜ, Ⓞ	Ⓜ, Ⓞ	Ⓜ, Ⓞ
-------------	---	--	--	--	--	--	------	------	------

Technische Daten AC

Bemessungsspannung	U_n	AC V	690 ¹⁾	690 ¹⁾	690 ¹⁾	690 ¹⁾	690 ¹⁾	690	690	690	
	U_n nach UL	AC V	-	-	-	-	-	600	600	600	
Bemessungsisolationsspannung		AC V	-	-	-	-	-	-	-	-	
Kurzschlussfestigkeit		AC kA	-	-	-	-	-	50	50 (100 bei 400 V)	50 (100 bei 500 V)	
Bemessungsstrom	I_n	A	160	160	250	400	630	1250	32	50	100
	I_n nach UL/CSA	A	-	-	-	-	-	-	30	50 (UL), 40 (CSA)	80
Bemessungsstoßspannungsfestigkeit		AC kV	-	-	-	-	-	-	6	6	6
Gebrauchskategorie	nach VDE 0638	A	-	-	-	-	-	-	-	-	-
	nach DIN EN 60947-3	A	-	-	-	-	-	-	AC-22B (400 V)	AC-22B (400 V)	AC-20B (690 V)

Technische Daten DC

Bemessungsspannung	U_n	DC V	250	440	440	440	440	440	800		
	U_n nach UL	DC V	-	-	-	-	-	-	-	-	-
Kurzschlussfestigkeit		DC kA	25	25	25	25	25	25	-	-	-
Gebrauchskategorie	nach DIN EN 60947-3	A	-	-	-	-	-	-	-	-	-

Weitere technische Daten

Überspannungskategorie		-	-	-	-	-	-	-	-	-	-
Max. Leistungsabgabe des Sicherungseinsatzes (verwendeter Leiterquerschnitt)	W	12	25	32	45	60	90	3 (6 mm ²), 4,3 (10 mm ²)	5 (10 mm ²), 6,5 (25 mm ²)	9,5 (35 mm ²), 11 (50 mm ²)	
Verschmutzungsgrad		-	-	-	-	-	-	2	2	2	

¹⁾ Erweiterte Bemessungsspannung bis 1000 V (außer NH-Reiterunterteile).

UL

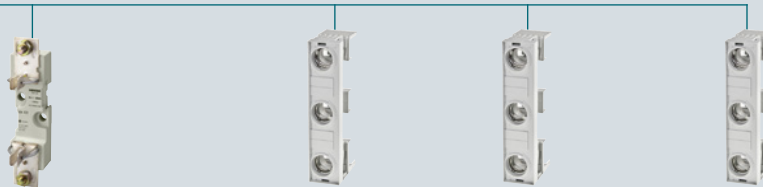

		Sicherungsunterteile						Reitersockel NEOZED für 60-mm-Kompakt-sammelschienensystem 5SG	Reitersockel NEOZED SR60	Reitersockel DIAZED SR60	
10 x 38 mm	10 x 85 mm	1	1L	2L	3L	1XL	2XL	D02	D02	DII	DII
3NW70...-4	3NW76...-4	3NH7...-4						5SG6208	5SG6202 5SG6206 5SG6207	5SF6014 5SF6015 5SF6020	5SF6214 5SF6215 5SF6220
IEC 60269, IEC 60269-2, IEC 60947, UL 4248-1, -18	IEC 60269, IEC 60269-2, IEC 60947, UL 4248-1, -18	IEC 60269, IEC 60269-2, IEC 60947						IEC 60269-3, DIN VDE 0636-3	IEC 60269-3, DIN VDE 0636-3	IEC 60269-3, DIN VDE 0636-3	IEC 60269-3, DIN VDE 0636-3
UL (File number E469670) (Varianten ohne Signalmelder)	UL (E355487)	-	-	-	-	-	-	-	-	-	-
-	-	-	-	-	-	-	-	-	-	-	-
-	-	-	-	-	-	-	-	400	400	500	690
-	-	-	-	-	-	-	-	-	-	-	-
-	-	-	-	-	-	-	-	-	-	-	-
-	-	-	-	-	-	-	-	-	-	-	-
30	32	160	250	400	630	250	400	63	63	25	63
-	-	-	-	-	-	-	-	-	-	-	-
6	-	-	-	-	-	-	-	-	-	-	-
-	-	-	-	-	-	-	-	-	-	-	-
-	-	-	-	-	-	-	-	-	-	-	-
1000	1500	1000	1000	1000	1000	1500	1500	250	250	-	600
-	-	-	-	-	-	-	-	-	-	-	-
-	-	-	-	-	-	-	-	8	8	8	8
-	-	DC-20B (Schalten ohne Last)						-	-	-	-
II	-	-	-	-	-	-	-	-	-	-	-
4	6	40	90	110	130	90	110	-	-	-	-
2	-	-	-	-	-	-	-	-	-	-	-

Sicherungslasttrennschalter MINIZED

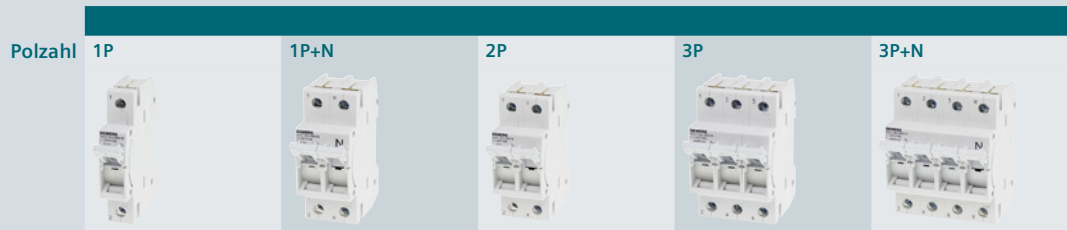



Baugröße	Bemessungsstrom	1P	1P+N	2P	3P	3P+N
D01	2 ... 6 A	5SG7611-0KK06	–	–	5SG7631-0KK06	–
	10 A	5SG7611-0KK10	–	–	5SG7631-0KK10	–
	16 A	5SG7611-0KK16	5SG7651-0KK16	5SG7621-0KK16	5SG7631-0KK16	5SG7661-0KK16

Lasttrennschalter MINIZED

Baugröße	Bemessungsstrom	Polzahl				
		1P	1P+N	2P	3P	3P+N
D02	25 A	–	–	–	5SG7133-8BA25 ¹⁾	–
	35 A	–	–	–	5SG7133-8BA35 ¹⁾	–
	50 A	–	–	–	5SG7133-8BA50 ¹⁾	–
	63 A	5SG7113	5SG7153	5SG7123	5SG7133	5SG7163

¹⁾ Ausführungen nur für Österreich, mit fest eingesetzten Passeinsätzen und inkl. Sicherungssatz.

Zubehör

Reduzierstück		
	Verwendung für Sicherungseinsätze D01 im Lasttrennschalter MINIZED D02	Artikel-Nr. 5SH5527
Hilfsstromschalter (AS)		
	Ausführung 1 Schließer + 1 Öffner	Artikel-Nr. 5ST3010
	2 Schließer	5ST3011
	2 Öffner	5ST3012
Hilfsstromschalter (AS) mit Prüftaste		
	Ausführung 1 Schließer + 1 Öffner	Artikel-Nr. 5ST3010-2
	2 Schließer	5ST3011-2
	2 Öffner	5ST3012-2

Reiter-Lasttrennschalter NEOZED

für 60-mm-Sammelschienensystem 8US



Baubreite	Baugröße D02		
	1,5 TE	1,5 TE	1,5 TE
			

für Flachkupfer-profile	Bemessungsstrom I _e		Bemessungsspannung U _e			Norm	ohne LED-Signalmelder		mit LED-Signalmelder
	IEC	UL 508	IEC AC	IEC DC	UL 508				
Rahmenklemme									
5 mm und 10 mm	63 A	–	AC 400 V	–	–	IEC	5SG7234-1 ²⁾	–	5SG7234-2 ²⁾
			AC 400 V	DC 110 V	–	IEC	–	5SG7230 ¹⁾	–

¹⁾ Bei Dauerbelastung über 35 A wird die Verwendung des Seitenmoduls 5SH5526 empfohlen. Bitte DIN EN 60439-1 Tabelle 1 beachten.

²⁾ Bei Dauerbelastung über 35 A wird die Verwendung des Seitenmoduls 5SH5533 empfohlen. Bitte DIN EN 60439-1 Tabelle 1 beachten.

Passendes Zubehör

Hilfsstromschalter					
	• zur Signalisation des Schaltzustandes des Reiter-Lasttrennschalters				
Kontakt	Baubreite	Artikel-Nr.	Artikel-Nr.	Artikel-Nr.	
1 Wechsler	0,5 TE	–	5SH5525	–	
Seitenmodul					
	• zur besseren Wärmeableitung ab 35 A Belastung				
Baubreite	Artikel-Nr.	Artikel-Nr.	Artikel-Nr.	Artikel-Nr.	
0,5 TE	5SH5533	5SH5526	5SH5533		
Reduzierstück					
	Verwendung	Artikel-Nr.	Artikel-Nr.	Artikel-Nr.	
	für Sicherungseinsätze NEOZED D01 im Reiter-Lasttrennschalter SR60	5SH5527	5SH5527	5SH5527	

Sammelschienensysteme [siehe Seite 13/1](#)

Sicherungssockel NEOZED



Polzahl	Komfortsockel aus Formstoff		Sicherungssockel aus Formstoff ohne LED-Signalmelder		mit LED-Signalmelder	
	1P	3P	1P	3P	1P	
						
Baugröße	Bemessungsstrom					
D01	16 A	5SG1301	5SG5301	5SG1302	5SG5302	5SG1302-1
D02	63 A	5SG1701	5SG5701	5SG1702	5SG5702	5SG1702-1
D03	100 A	–	–	–	–	–

Zubehör



Schraubkappen NEOZED

	Material	Ausführung	Baugröße Sicherung	Artikel-Nr.	
	Formstoff	mit Prüfloch	D01	5SH4116	
			D02	5SH4163	
	Keramik	ohne Prüfloch, plombierbar	D01	5SH4316	
			D02	5SH4363	
			ohne Prüfloch	D03	5SH4100
				mit Prüfloch	D01
D02	5SH4362				





Passeinsätze NEOZED

	Baugröße Sicherung	Bemessungsstrom	Farbe	Artikel-Nr.		
	D01	2 A	rosa	5SH5002		
		4 A	braun	5SH5004		
		6 A	grün	5SH5006		
		10/13 A	rot	5SH5010		
		Sicherungseinsätze D01 in Sockel D02 und Lasttrennschalter MINIZED D02	2 A	rosa	5SH5402	
4 A	braun		5SH5404			
6 A	grün		5SH5406			
10/13 A	rot		5SH5410			
16 A	grau		5SH5416			
	D02	20 A	blau	5SH5020		
		25 A	gelb	5SH5025		
		32 A	violett	5SH5032		
		35/40 A	schwarz	5SH5035		
		50 A	weiß	5SH5050		
			D03	80 A	silber	5SH5080

Sicherungssockel aus Keramik							
mit Bügelschelle			mit Schellenklemme		mit Kopfkontaktschraube		
3P	1P	3P	1P	3P	1P	3P	
							
5SG5302-1	5SG1553	5SG5553	–	–	–	–	
5SG5702-1	–	–	5SG1653	5SG5653	5SG1693	5SG5693	
–	–	–	–	–	5SG1812	–	



Abdeckungen NEOZED		
	Baugröße Sicherung D03	Artikel-Nr. 5SH5233
Hülsen-Passeinsatzschlüssel NEOZED		
		Artikel-Nr. 5SH5100
Haltefedern NEOZED		
	Verwendung für Sicherungseinsätze D01 in Schraubkappen D02, 2 ... 16 A	Artikel-Nr. 5SH5400

Sicherungssockel DIAZED

	Polzahl	Sicherungssockel aus Formstoff mit Rahmenklemme		Sicherungssockel aus Keramik mit Bügelschelle	
		1P	3P	1P	mit Schellenklemme 1P
					
Baugröße	Bemessungsstrom	U _n AC/DC 500/500 V	U _n AC/DC 500/500 V	U _n AC/DC 500/500 V	U _n AC/DC 500/500 V
DII	25 A	5SF1060	5SF5068	5SF1005	–
DIII	63 A	5SF1260 ¹⁾	5SF5268 ¹⁾	–	5SF1205 ¹⁾

¹⁾ Auch für AC 690 V/DC 600 V einsetzbar.

Zubehör

Schraubkappen DIAZED					
	Material	Ausführung	Baugröße Sicherung	Bemessungsspannung AC/DC	Artikel-Nr.
	Formstoff	mit Prüfloch	NDz	500/500 V	5SH1112
			DII	500/500 V	5SH1221
			DIII	500/500 V	5SH1231
	Keramik	ohne Prüfloch	DII	500/500 V	5SH112
			DIII	500/500 V	5SH113
			mit Prüfloch, plombierbar	DII	500/500 V
			DIII	500/500 V	5SH123
		verlängerte Ausführung	DIII	690/600 V	5SH1170
		mit Feingewinde	DIII	750/750 V	5SH1161
Passschrauben DIAZED					
	• auch für 5SF230 bis 750 V				
	Baugröße Sicherung	Bemessungsstrom	Artikel-Nr.		
	DII	2 A	5SH310		
		4 A	5SH311		
		6 A	5SH312		
		10 A	5SH313		
		16 A	5SH314		
		20 A	5SH315		
		25 A	5SH316		
	DIII	32 A	5SH327		
		35 A	5SH317		
		50 A	5SH318		
		63 A	5SH320		

mit Kopfkontaktschraube

1P



U_n AC/DC
750/750 V

5SF4230

Passhülsen für Schraubkappen DIAZED



Verwendung

für Sicherungseinsätze DII in Sockel DIII

Artikel-Nr.

5SH302

Passschraubenschlüssel DIAZED



Verwendung

für Passschrauben DII/DIII

Artikel-Nr.

5SH3703

Abdeckring DIAZED



Baugröße Sicherung

DII

Material

Formstoff

Artikel-Nr.

5SH3401

DIII

Formstoff

5SH3411

Kappe DIAZED



Baugröße Sicherung

DII

Material

Formstoff

Artikel-Nr.

5SH202





DIII

Formstoff

5SH222

Reitersockel



für Sammelschienensysteme 8US

				Kompaktsammel-schienensystem		60-mm-Sammelschienensystem		
				Bauform NEOZED	Bauform NEOZED		Bauform DIAZED	
				Polzahl	3P	3P	3P	
								
Bau-größe	I _n	Baubreite	U _n AC/DC	mit Berührungs-schutz	Standard	mit Berührungs-schutz	Standard	mit Berührungs-schutz
D02	63 A	1,5 TE 2 TE		– 5SG6208	3NW7122 –	5SG6206 5SG6207	– –	– –
DII	25 A		500/500 V	–	–	–	5SF6015	5SF6020
DIII	63 A		500/500 V ¹⁾	–	–	–	5SF6215	5SF6220

¹⁾ Auch für AC 690 V/DC 600 V einsetzbar.

7

Zubehör

Abdeckung für Standardausführung für 60-mm-Sammelschienensystem						
	Bauform	Baugröße	Sicherung	Ausführung	Baubreite (1 TE = 18 mm)	Artikel-Nr.
	NEOZED	D02		Standard	1,5 TE	5SH5241
				überbreit	2 TE	5SH5242
				doppelte Breite	3 TE	5SH5243
	DIAZED			DII		5SH2042
				DIII		5SH2242

Sammelschienensysteme [siehe Seite 13/1](#)

Photovoltaik-Summensicherungsunterteile



Baugröße	Bemessungsstrom	Bemessungsspannung DC			
1	250 A	1000 V	3NH3230	–	–
1L	250 A	1000 V	–	3NH7260-4	3NH7262-4KK01
2L	400 A	1000 V	–	3NH7360-4	3NH7360-4KK01
3L	630 A	1000 / 1500 V	–	3NH7460-4	–
1XL	250 A	1500 V	–	3NH7261-4	–
2XL	400 A	1500 V	–	3NH7361-4	–

Zubehör

Klemmenabdeckungen für PV-Sicherungsunterteile mit Einschwenkvorrichtung



Baugröße	Sicherungseinsatz	Artikel-Nr.
1, 1L, 1XL		3NX3121
2L, 2XL		3NX3122
3L		3NX3123

NH-Sicherungsunterteile

aus Keramik

Polzahl 1P

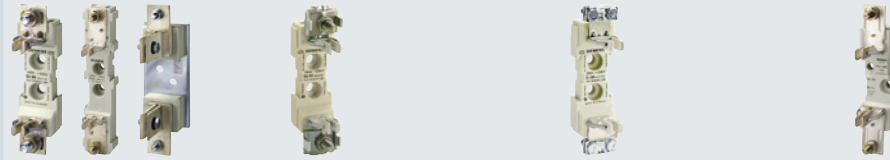

Baugröße	Bemessungsstrom	Flachanschluss	Steckanschluss	Schellenanschluss	Doppelschienenanschluss
000/00	160 A	3NH3030	3NH3031	3NH3032	–
0 ¹⁾	160 A	3NH3120	–	–	–
1	250 A	3NH3230	–	–	3NH3220
2	400 A	3NH3330	–	–	3NH3320
3	630 A	3NH3430	–	–	3NH3420
4	1250 A	3NH3530	–	–	–
4a	1250 A	–	–	–	–

¹⁾ für Neuinstallationen nicht mehr verwenden!

Zubehör

NH-Kontaktabdeckung für NH-Sicherungsunterteile



- als Berührungsschutz für Kontaktstücke

Baugröße	Artikel-Nr.
000/00	3NX3105
0	3NX3114
1	3NX3106
2	3NX3107
3	3NX3108

NH-Trennwände für NH-Sicherungsunterteile



- als Zwischen- und Abschlusstrennwand

Baugröße	Typ	Artikel-Nr.
000/00	3NH30/3NH40	3NX2023
0	3NH31	3NX2030
1	3NH32	3NX2024
2	3NH33	3NX2025
3	3NH34	3NX2026

NH-Kontaktabdeckung



Baugröße	Verwendung	Artikel-Nr.
000/00	1P und 3P	3NX3115
	bei Sicherungseinsätzen mit spannungsführenden Griffflaschen	3NX3116

3P		aus Formstoff		mit Schwenkeinrichtung	
					
Flachanschluss	Schellenanschluss	Flachanschluss	Flachanschluss		
3NH4030	3NH4032	3NH3051			
–	–	–	–	–	–
3NH4230	–	–	–	–	–
–	–	–	–	–	–
–	–	–	–	–	–
–	–	–	–	–	–
–	–	–	–	–	3NH7520

Abdeckung für NH-Sicherungsunterteile



- Farbe rot
- Aufschrift „Trennstelle“
- bei Verwendung für Baugröße 1 die Breite des Blindeinsatzes 60 mm beachten

Baugröße	Artikel-Nr.
000/00	3NX1003
1, 2, 3	3NX1004

Aufsteckgriff für NH-Sicherungseinsätze



Baugröße	Ausführung	Artikel-Nr.
000 bis 3	ohne Stulpe	3NX1013
	mit Stulpe	3NX1014

Trennmesser für NH-Sicherungsunterteile und Sicherungslasttrennschalter



Ausführung	Kontakte	Baugröße	Artikel-Nr.
mit spannungsfreien Griffflaschen	versilbert	000/00	3NG1002
		0	3NG1102
		1	3NG1202
		2	3NG1302
		3	3NG1402
mit spannungsführenden Griffflaschen	verzinnt	4	3NG1503
	vernickelt	4a	3NG1505

Zylindersicherungshalter

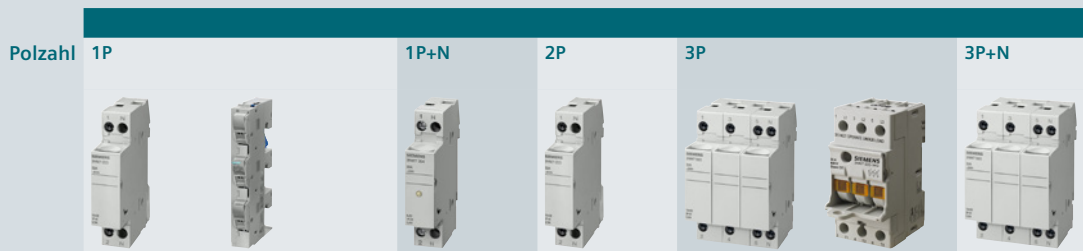

Baugröße	Bemessungsstrom	Standard	Reiter-Sicherungshalter	Standard	Standard	Standard	Kompakt	Standard
ohne LED-Signalmelder								
8 mm × 32 mm	20 A	3NW7313	–	3NW7353	3NW7323	3NW7333	–	3NW7363
10 mm × 38 mm	30 A	–	3NW7431	–	–	–	–	–
	32 A	3NW7013	–	3NW7053	3NW7023	3NW7033	3NW7033-1	3NW7063
14 mm × 51 mm	50 A	3NW7111	–	3NW7151	3NW7121	3NW7131	–	3NW7161
22 mm × 58 mm	100 A	3NW7211	–	3NW7251	3NW7221	3NW7231	–	3NW7261
mit LED-Signalmelder								
8 mm × 32 mm	20 A	3NW7314	–	3NW7354	3NW7324	3NW7334	–	3NW7364
10 mm × 38 mm	32 A	3NW7014	–	3NW7054	3NW7024	3NW7034	3NW7034-1	3NW7064
14 mm × 51 mm	50 A	3NW7112	–	3NW7152	3NW7122	3NW7132	–	3NW7162
22 mm × 58 mm	100 A	3NW7212	–	3NW7252	3NW7222	3NW7232	–	3NW7262

Zubehör

Hilfsstromschalter für Zylindersicherungshalter Standard



- Zum nachträglichen Anbau mit werkseitig angebrachten Klammern

Anzeige	Baugröße Sicherungseinsatz	Artikel-Nr.
Abschalten des Sicherungseinsatzes, bei Striker-Sicherungseinsätzen	14 mm × 51 mm	3NW7901
Schaltzustand des Sicherungshalters	22 mm × 58 mm	3NW7902
	8 mm × 32 mm und 10 mm × 38 mm	3NW7903

Hilfsschalter für Zylindersicherungshalter Kompakt



Bemessungsbetriebsstrom I_n /AC-12	Bemessungsbetriebsspannung U_n	Kontakte	Artikel-Nr.
5 A	max. 250 V	1 Schließer + 1 Öffner	3NW7903-1

Sammelschienen für Zylindersicherungshalter Kompakt



Polzahl	I_n	Stiftabstand	Länge	Artikel-Nr.
2 × 3P	63 A	15 mm	45 mm	5ST2601
3 × 3P	63 A	15 mm	90 mm	5ST2602
4 × 3P	63 A	15 mm	135 mm	5ST2603
5 × 3P	63 A	15 mm	180 mm	5ST2604

Anschlussklemme für Zylindersicherungshalter Kompakt

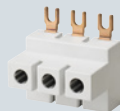

Ausführung	Artikel-Nr.
für Leiterquerschnitte 2,5 mm ² ... 35 mm ²	5ST2600

Sammelschienensysteme [siehe Seite 13/1](#)

SITOR-Sicherungsunterteile und -halter

für SITOR-Sicherungen mit Anschraubblaschen oder Messerkontakten



Bemessungsstrom	Bemessungsspannung AC/DC	für Sicherungsreihe	Befestigungsmaß		
50 A	690 V	3NC18	75 mm	3NH5723	–
315 A	690 V	3NE87, 3NC26	80 mm	3NH5023	–
400 A	690 V	3NE80...3MK	80 mm	3NH5323	–
630 A	1800 V	3NE53, 3NE56	170 mm	–	3NH5473
1250 A	1250 V	3NC24, 3NC33...-1U, 3NC34...-1U, 3NC84, 3NE1...-3, NE32, 3NE33	110 mm	–	3NH5463
1600 A	690 V	3NE82...3MK	80 mm	–	3NH5423

7

für Zylindersicherungen







Baugröße	Bemessungsspannung AC/DC	Meldeschalter		Zylindersicherungsunterteil				
		ohne	mit	1P	2P	3P		
10 mm × 38 mm	600/- V	–	–	–	–	3NC1038-1	3NC1038-2	3NC1038-3
	690/800 V	3NC1091	–	3NC1092	3NC1093	–	–	–
14 mm × 51 mm	690/800 V	3NC1491	3NC1491-5	3NC1492	3NC1493	–	–	–
22 mm × 58 mm	690/800 V	3NC2291	3NC2291-5	3NC2292	3NC2293	–	–	–
22 mm × 127 mm	1500/1000 V	3NC2391-OMK	–	3NC2392-OMK	3NC2393-OMK	–	–	–







Zubehör

Sicherungszange		Artikel-Nr.
	für Baugrößen	
	10 mm × 38 mm	3NC1000
	14 mm × 51 mm	
	22 mm × 58 mm	

Photovoltaik-Zylinder-Sicherungshalter







		ohne Signalmelder			mit Signalmelder	
Polzahl		1P	1P	2P	1P	2P
						
Baugröße	Bemessungsstrom	U_n DC 1000 V	U_n DC 1500 V	U_n DC 1000 V	U_n DC 1000 V	U_n DC 1000 V
10 mm × 38 mm	30 A	3NW7013-4	–	3NW7023-4	3NW7014-4	3NW7024-4
10 mm × 85 mm	32 A	–	3NW7613-4	–	–	–

Sicherungshalter Class J

		zur Montage auf DIN-Tragschiene			zum Aufschrauben auf Montageplatte	Reiter-Sicherungshalter für 60-mm-Sammelschienensystem 8US			
Polzahl		1P	2P	3P	3P	3P	3P	3P	
									
Bemessungsstrom	Bemessungsspannung	30 A	600 V	3NW7511-3HG	3NW7521-3HG	3NW7531-3HG	–	–	–
60 A	600 V	3NW7511-5HG	3NW7521-5HG	3NW7531-5HG	–	–	–	–	
100 A	600 V	–	–	–	3NW7531-6HG	3NW7431-6HG	–	–	
200 A	600 V	–	–	–	3NW7531-7HG	–	3NW7431-7HG	–	
400 A	600 V	–	–	–	3NW7531-8HG	–	–	3NW7431-8HG	

Sammelschienensysteme [siehe Seite 13/1](#)

Sicherungshalter Class CC

		Standard			Kompakt		Reiter-Sicherungshalter für 60-mm-Sammelschiensystem 8US
Polzahl		1P	2P	3P	3P		1P
							
Bemessungsstrom	Bemessungsspannung				Signalmelder ohne		
30 A	600 V	3NW7513-0HG	3NW7523-0HG	3NW7533-0HG	3NW7533-1HG	3NW7534-1HG	3NW7431-0HG
						mit	

Sammelschiensysteme [siehe Seite 13/1](#)

Übersicht Sicherungseinsätze





		Sicherungseinsätze NEOZED	Sicherungseinsätze DIAZED	Sicherungseinsätze SILIZED	NH-Sicherungseinsätze
Basisdaten					
Ausführung		NEOZED	DIAZED	NEOZED, DIAZED	NH
Baugröße		D01, D02, D03	NDz, DII, DIII	D01, D02, DII, DIII, DIV	000/00, 0, 1, 2, 3, 4, 4a
Betriebsklasse		gG	gG	gR	gG, aM
Bemessungsstrom	A	2... 100	2... 100	10... 100	2... 1250
Normen					
Standard		IEC 60269-3 DIN VDE 0636-3	IEC 60269-3 DIN VDE 0635 DIN VDE 0636-3 CEE 16	IEC 60269-3/-4 DIN VDE 0636-3 DIN EN 60269-4 (VDE 0636-4)	IEC 60269-1/-2 EN 60269-1 DIN VDE 0636
Approbationen		-	-	-	CSA 22.2
Technische Daten AC					
Bemessungsspannung AC	V	400	500... 750	400... 500	400... 690 600 (CSA)
Bemessungsausschaltvermögen AC	kA	50	50	50	120
Technische Daten DC					
Bemessungsspannung DC	V	250	500... 750	250... 500	250... 440
Bemessungsausschaltvermögen DC	kA	8	8	8	25
Weiterführende Informationen					
Katalog LV 10		siehe Seite 7/32	siehe Seite 7/33	siehe Seite 7/34	siehe Seite 7/36

7

IEC			IEC/UL		UL
Zylinder- sicherungseinsätze	Photovoltaik- Zylinder- sicherungseinsätze	Photovoltaik- Sommersicherungs- einsätze	NH-Halbleiterschutz- sicherungseinsätze SITOR	Zylinder- Halbleiterschutz- sicherungseinsätze SITOR	Sicherungseinsätze Class CC
zylindrisch	zylindrisch	NH	NH	zylindrisch	zylindrisch
8 × 32 mm, 10 × 38 mm, 14 × 51 mm, 22 × 58 mm	10 × 38 mm, 10 × 85 mm	1, 1L, 2L, 3L, 1XL, 2XL	000, 00, 1, 2, 3	10 × 38 mm, 14 × 51 mm, 22 × 58 mm	–
gG, aM	gPV	gPV	gS, gR, aR	gS, gR, aR	–
0,5... 100	2... 20	63... 630	6... 2400	1... 125	0,6... 30
IEC 60269-1/-2 NF C 60-200 NF C 63-210/-211 NBN C 63269-2 CEI 32-4/-12 UL 4248-1, CSA	IEC 60269-6	IEC 60269-6	IEC 60269-4	IEC 60269-2	–
–	–	–	UL 4248-1 UL 4248-13	UL 4248-1 UL 4248-13	UL 4248-1 CSA C22.2
400... 690 400... 600 (UL/CSA)	–	–	500... 2500	690... 1500 600... 1500 (UL/CSA)	600
20... 120	–	–	100... 150	100	200
–	1000... 1500	1000... 1500	400... 1500	250... 1000	150... 300
–	30	30	–	–	–
siehe Seite 7/41	siehe Seite 7/64	siehe Seite 7/35	siehe Seite 7/42	siehe Seite 7/59	siehe Seite 7/65

Sicherungseinsätze NEOZED

Betriebsklasse gG

			Baugröße D01	Baugröße D02	Baugröße D03
					
I_n	Kennfarbe	Kontakte	U_n AC/DC 400/250 V	U_n AC/DC 400/250 V	U_n AC/DC 400/250 V
2 A	rosa		5SE2302	–	–
4 A	braun		5SE2304	–	–
6 A	grün		5SE2306	–	–
10 A	rot		5SE2310	–	–
13 A	schwarz		5SE2013-2A	–	–
16 A	grau		5SE2316	–	–
20 A	blau	verzinkt	–	5SE2320	–
25 A	gelb	verzinkt	–	5SE2325	–
32 A	violett	verzinkt	–	5SE2332	–
35 A	schwarz	verzinkt	–	5SE2335	–
40 A	schwarz	versilbert	–	5SE2340	–
50 A	weiß	versilbert	–	5SE2350	–
63 A	kupfer	versilbert	–	5SE2363	–
80 A	blau		–	–	5SE2280
100 A	rot		–	–	5SE2300





Sicherungseinsätze DIAZED

		Baugröße DII E27	Baugröße DIII ¹⁾ E33		Baugröße DIV R 1¼"	Baugröße TNDz E16	
Betriebsklasse		gG	gG		flink	gG	träge
							
I _n	Kennfarbe	U _n AC/DC 500/440 V	U _n AC/DC 500/440 V	690/600 V	750/750 V	U _n AC/DC 500/400 V	U _n AC/DC 500/440 V
2 A	rosa	–	–	5SD8002	5SD601	–	–
4 A	braun	–	–	5SD8004	5SD602	–	–
6 A	grün	–	–	5SD8006	5SD603	–	–
10 A	rot	–	–	5SD8010	5SD604	–	–
16 A	grau	5SB2611	–	5SD8016	5SD605	–	5SA2611
20 A	blau	5SB2711	–	5SD8020	5SD606	–	5SA2711
25 A	gelb	5SB2811	–	5SD8025	5SD607	–	5SA2811
32 A	violett	–	5SB4011	–	–	–	–
35 A	schwarz	–	5SB4111	5SD8035	5SD608	–	–
50 A	weiß	–	5SB4211	5SD8050	5SD610	–	–
63 A	kupfer	–	5SB4311	5SD8063	5SD611	–	–
80 A	silber	–	–	–	–	5SC211	–
100 A	rot	–	–	–	–	5SC221	–

¹⁾ für 2 A ... 25 A Passschraube DII verwenden







Sicherungseinsätze SILIZED

Betriebsklasse gR

	Bauform NEOZED			Bauform DIAZED			
	Baugröße D01	Baugröße D02		Baugröße DII	Baugröße DIII	Baugröße DIV	
							
I_n	Ausschaltwert I^2t	Verlustleistung P_v	U_n AC/DC 400/250 V	U_n AC/DC 400/250 V	U_n AC/DC 500/500 V	U_n AC/DC 500/500 V	U_n AC/DC 500/500 V
10 A	73 A ² s	6,9 W	5SE1310	–	–	–	–
16 A	60 A ² s	12,1 W	–	–	5SD420	–	–
	120 A ² s	6,2 W	5SE1316	–	–	–	–
20 A	139 A ² s	12,3 W	–	–	5SD430	–	–
	190 A ² s	8,1 W	–	5SE1320	–	–	–
25 A	205 A ² s	12,5 W	–	–	5SD440	–	–
	215 A ² s	8,2 W	–	5SE1325	–	–	–
30 A	310 A ² s	13,5 W	–	–	5SD480	–	–
35 A	470 A ² s	16,7 W	–	5SE1335	–	–	–
	539 A ² s	14,8 W	–	–	–	5SD450	–
50 A	1250 A ² s	18,5 W	–	–	–	5SD460	–
	1960 A ² s	12,0 W	–	5SE1350	–	–	–
63 A	1890 A ² s	28 W	–	–	–	5SD470	–
	4230 A ² s	15,5 W	–	5SE1363	–	–	–
80 A	4200 A ² s	34,3 W	–	–	–	–	5SD510
100 A	8450 A ² s	41,5 W	–	–	–	–	5SD520

Photovoltaik-Summensicherungen

Betriebsklasse gPV

		Baugröße 1	Baugröße 1L	Baugröße 2L	Baugröße 3L	Baugröße 1XL	Baugröße 2XL
							
I_n DC	Verlustleistung P_V	U_n DC 1000 V	U_n DC 1000 V	U_n DC 1000 V	U_n DC 1000 V	U_n DC 1500 V	U_n DC 1500 V
63 A	19 W	3NE1218-4	–	–	–	–	–
	20 W	–	–	–	–	3NE1218-5E	–
80 A	20 W	3NE1220-4	–	–	–	–	–
	25 W	–	–	–	–	3NE1220-5E	–
100 A	24 W	3NE1221-4	–	–	–	–	–
	30 W	–	–	–	–	3NE1221-5E	–
125 A	26 W	3NE1222-4	–	–	–	–	–
	29 W	–	–	–	–	3NE1222-5E	–
160 A	32 W	3NE1224-4	–	–	–	–	–
	34 W	–	–	–	–	3NE1224-5E	–
200 A	41 W	–	–	–	–	3NE1225-5E	–
	51 W	–	3NE1225-4D	–	–	–	–
250 A	53 W	–	–	–	–	–	3NE1327-5E
	54 W	–	3NE1227-4D	–	–	–	–
315 A	63 W	–	–	–	–	–	3NE1330-5E
	73 W	–	–	3NE1330-4D	–	–	–
400 A	82 W	–	–	3NE1332-4D	–	–	–
500 A	100 W	–	–	–	3NE1434-4E	–	–
630 A	110 W	–	–	–	3NE1436-4E	–	–

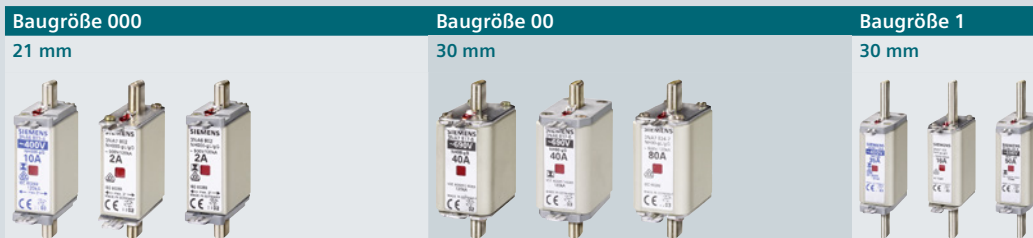

NH-Sicherungseinsätze

Betriebsklasse gG, mit Kombimelder









I _n	Baugröße 000 Baubreite 21 mm			Baugröße 00 30 mm			Baugröße 1 30 mm		
	U _n AC/DC 400/- V	500/250 V	690 ¹⁾ /250 V	U _n AC/DC 400/- V	500/250 V	690 ¹⁾ /250 V	U _n AC/DC 400/- V	500/440 V	690 ¹⁾ /440 V
Isolierte Griffflaschen									
2 A	-	3NA6802	3NA6802-6	-	-	-	-	-	-
4 A	-	3NA6804	3NA6804-6	-	-	-	-	-	-
6 A	-	3NA6801	3NA6801-6	-	-	-	-	-	-
10 A	3NA6803-4	3NA6803	3NA6803-6	-	-	-	-	-	-
16 A	3NA6805-4	3NA6805	3NA6805-6	-	-	-	-	3NA6105	-
20 A	3NA6807-4	3NA6807	3NA6807-6	-	-	-	-	3NA6107	-
25 A	3NA6810-4	3NA6810	3NA6810-6	-	-	-	-	3NA6110	-
32 A	3NA6812-4	3NA6812	3NA6812-6	-	-	-	-	-	-
35 A	3NA6814-4	3NA6814	3NA6814-6	-	-	-	3NA6114-4	3NA6114	-
40 A	3NA6817-4	3NA6817	3NA6817-6KJ	-	-	3NA6817-6	3NA6117-4	3NA6117	-
50 A	3NA6820-4	3NA6820	3NA6820-6KJ	-	-	3NA6820-6	3NA6120-4	3NA6120	3NA6120-6
63 A	3NA6822-4	3NA6822	-	-	-	3NA6822-6	3NA6122-4	3NA6122	3NA6122-6
80 A	3NA6824-4	3NA6824	-	3NA6824-4KK	3NA6824-7	3NA6824-6	3NA6124-4	3NA6124	3NA6124-6
100 A	3NA6830-4	3NA6830	-	3NA6830-4KK	3NA6830-7	3NA6830-6	3NA6130-4	3NA6130	3NA6130-6
125 A	-	-	-	3NA6832-4	3NA6832	-	3NA6132-4	3NA6132	3NA6132-6
160 A	-	-	-	3NA6836-4	3NA6836	-	3NA6136-4	3NA6136	3NA6136-6
200 A	-	-	-	-	-	-	-	-	-
224 A	-	-	-	-	-	-	-	-	-
250 A	-	-	-	-	-	-	-	-	-
300 A	-	-	-	-	-	-	-	-	-
315 A	-	-	-	-	-	-	-	-	-
355 A	-	-	-	-	-	-	-	-	-
400 A	-	-	-	-	-	-	-	-	-
Spannungsführende Griffflaschen									
2 A	-	3NA7802	3NA7802-6	-	-	-	-	-	-
4 A	-	3NA7804	3NA7804-6	-	-	-	-	-	-
6 A	-	3NA7801	3NA7801-6	-	-	-	-	-	-
10 A	-	3NA7803	3NA7803-6	-	-	-	-	-	-
16 A	-	3NA7805	3NA7805-6	-	-	-	-	3NA7105	-
20 A	-	3NA7807	3NA7807-6	-	-	-	-	3NA7107	-
25 A	-	3NA7810	3NA7810-6	-	-	-	-	3NA7110	-
32 A	-	3NA7812	3NA7812-6	-	-	-	-	-	-
35 A	-	3NA7814	3NA7814-6	-	-	-	-	3NA7114	-
40 A	-	3NA7817	3NA7817-6KJ	-	-	3NA7817-6	-	3NA7117	-
50 A	-	3NA7820	3NA7820-6KJ	-	-	3NA7820-6	-	3NA7120	3NA7120-6
63 A	-	3NA7822	-	-	-	3NA7822-6	-	3NA7122	3NA7122-6
80 A	-	3NA7824	-	-	3NA7824-7	3NA7824-6	-	3NA7124	3NA7124-6
100 A	-	3NA7830	-	-	3NA7830-7	3NA7830-6	-	3NA7130	3NA7130-6
125 A	-	-	-	-	3NA7832	-	-	3NA7132	3NA7132-6
160 A	-	-	-	-	3NA7836	-	-	3NA7136	3NA7136-6
200 A	-	-	-	-	-	-	-	-	-
224 A	-	-	-	-	-	-	-	-	-
250 A	-	-	-	-	-	-	-	-	-
300 A	-	-	-	-	-	-	-	-	-
315 A	-	-	-	-	-	-	-	-	-
355 A	-	-	-	-	-	-	-	-	-
400 A	-	-	-	-	-	-	-	-	-

¹⁾ Herstellerbestätigung für Bemessungsspannung 690 V +10 % auf Anfrage.











Baugröße 1 47,2 mm			Baugröße 2 47,2 mm			Baugröße 2 57,8 mm					
											
U _n AC/DC	400/- V	500/440 V	690 ¹⁾ /440 V	U _n AC/DC	400/- V	500/440 V	690 ¹⁾ /440 V	U _n AC/DC	400/- V	500/440 V	690 ¹⁾ /440 V
-	-	-	-	-	-	-	-	-	-	-	-
-	-	-	-	-	-	-	-	-	-	-	-
-	-	-	-	-	-	-	-	-	-	-	-
-	-	-	-	-	-	-	-	-	-	-	-
-	-	-	-	-	-	-	-	-	-	-	-
-	-	-	-	-	-	-	-	-	-	-	-
-	-	-	-	-	-	-	-	-	-	-	-
-	-	-	-	-	-	3NA6214	-	-	-	-	-
-	-	-	-	-	-	-	-	-	-	-	-
-	-	-	-	-	3NA6220-4	3NA6220	-	-	-	-	-
-	-	-	-	-	3NA6222-4	3NA6222	-	-	-	-	-
-	-	-	-	-	3NA6224-4	3NA6224	3NA6224-6	-	-	-	-
-	-	-	-	-	3NA6230-4	3NA6230	3NA6230-6	-	-	-	-
-	-	-	-	-	3NA6232-4	3NA6232	3NA6232-6	-	-	-	-
-	-	-	-	-	3NA6236-4	3NA6236	3NA6236-6	-	-	-	-
3NA6140-4	3NA6140	3NA6140-6	-	3NA6240-4	3NA6240	3NA6240-6	-	-	-	-	-
3NA6142-4	3NA6142	-	-	3NA6242-4	3NA6242	-	-	-	-	-	3NA6242-6
3NA6144-4	3NA6144	-	-	3NA6244-4	3NA6244	-	-	-	-	-	3NA6244-6
-	-	-	-	-	-	-	-	3NA6250-4	3NA6250	3NA6250-6	-
-	-	-	-	-	-	-	-	3NA6252-4	3NA6252	3NA6252-6	-
-	-	-	-	-	-	-	-	3NA6254-4	3NA6254	-	-
-	-	-	-	-	-	-	-	3NA6260-4	3NA6260	-	-
-	-	-	-	-	-	-	-	-	-	-	-
-	-	-	-	-	-	-	-	-	-	-	-
-	-	-	-	-	-	-	-	-	-	-	-
-	-	-	-	-	-	-	-	-	-	-	-
-	-	-	-	-	-	-	-	-	-	-	-
-	-	-	-	-	-	-	-	-	-	-	-
-	-	-	-	-	-	-	-	-	-	-	-
-	-	-	-	-	-	3NA7214	-	-	-	-	-
-	-	-	-	-	-	-	-	-	-	-	-
-	-	-	-	-	-	3NA7220	-	-	-	-	-
-	-	-	-	-	-	3NA7222	-	-	-	-	-
-	-	-	-	-	-	3NA7224	3NA7224-6	-	-	-	-
-	-	-	-	-	-	3NA7230	3NA7230-6	-	-	-	-
-	-	-	-	-	-	3NA7232	3NA7232-6	-	-	-	-
-	-	-	-	-	-	3NA7236	3NA7236-6	-	-	-	-
-	3NA7140	3NA7140-6	-	-	3NA7240	3NA7240-6	-	-	-	-	-
-	3NA7142	-	-	-	3NA7242	-	-	-	-	-	3NA7242-6
-	3NA7144	-	-	-	3NA7244	-	-	-	-	-	3NA7244-6
-	-	-	-	-	-	-	-	-	-	-	3NA7250-6
-	-	-	-	-	-	-	-	-	3NA7252	3NA7252-6	-
-	-	-	-	-	-	-	-	-	-	-	-
-	-	-	-	-	-	-	-	-	3NA7260	-	-

NH-Sicherungseinsätze

Betriebsklasse gG, mit Stirnkennmelder









Baubreite	Baugröße 000		Baugröße 00		Baugröße 0		Baugröße 1			
	21 mm		30 mm		30 mm	30 mm	30 mm	47,2 mm		
										
I_n	U_n AC/DC		U_n AC/DC		U_n AC/DC		U_n AC/DC		U_n AC/DC	
	400/250 V	500/250 V	690 ¹⁾ /250 V	500/250 V	690 ¹⁾ /250 V	500/440 V	500/440 V	690 ¹⁾ /440 V	500/440 V	690 ¹⁾ /440 V
Spannungsführende Griffflaschen										
2 A	–	3NA3802	3NA3802-6	–	–	–	–	–	–	–
4 A	–	3NA3804	3NA3804-6	–	–	–	–	–	–	–
6 A	–	3NA3801	3NA3801-6	–	–	3NA3001	–	–	–	–
10 A	–	3NA3803	3NA3803-6	–	–	3NA3003	–	–	–	–
16 A	–	3NA3805	3NA3805-6	–	–	3NA3005	3NA3105	–	–	–
20 A	–	3NA3807	3NA3807-6	–	–	3NA3007	3NA3107	–	–	–
25 A	–	3NA3810	3NA3810-6	–	–	3NA3010	3NA3110	–	–	–
32 A	–	3NA3812	3NA3812-6	–	–	3NA3012	–	–	–	–
35 A	–	3NA3814	3NA3814-6	3NA3814-7	–	3NA3014	3NA3114	–	–	–
40 A	–	3NA3817	3NA3817-6KJ	–	3NA3817-6	3NA3017	3NA3117	–	–	–
50 A	–	3NA3820	3NA3820-6KJ	3NA3820-7	3NA3820-6	3NA3020	3NA3120	3NA3120-6	–	–
63 A	–	3NA3822	–	3NA3822-7	3NA3822-6	3NA3022	3NA3122	3NA3122-6	–	–
80 A	–	3NA3824	–	3NA3824-7	3NA3824-6	3NA3024	3NA3124	3NA3124-6	–	–
100 A	–	3NA3830	–	3NA3830-7	3NA3830-6	3NA3030	3NA3130	3NA3130-6	–	–
125 A	3NA3832-8	–	–	3NA3832	–	3NA3032	3NA3132	3NA3132-6	–	–
160 A	3NA3836-8	–	–	3NA3836	–	3NA3036	3NA3136	3NA3136-6	–	–
200 A	–	–	–	–	–	–	–	–	3NA3140	3NA3140-6
224 A	–	–	–	–	–	–	–	–	3NA3142	–
250 A	–	–	–	–	–	–	–	–	3NA3144	3NA3144-6
300 A	–	–	–	–	–	–	–	–	–	–
315 A	–	–	–	–	–	–	–	–	–	–
355 A	–	–	–	–	–	–	–	–	–	–
400 A	–	–	–	–	–	–	–	–	–	–
425 A	–	–	–	–	–	–	–	–	–	–
500 A	–	–	–	–	–	–	–	–	–	–
630 A	–	–	–	–	–	–	–	–	–	–
800 A	–	–	–	–	–	–	–	–	–	–
1000 A	–	–	–	–	–	–	–	–	–	–
1250 A	–	–	–	–	–	–	–	–	–	–

¹⁾ Herstellerbestätigung für Bemessungsspannung 690 V +10 % auf Anfrage.

Baugröße 2		Baugröße 3				Baugröße 4 (IEC-Bauform)		Baugröße 4a	
47,2 mm		57,8 mm		57,8 mm		71,2 mm		101,8 mm	101,8 mm
									
U _n AC/DC 500/440 V 690 ¹⁾ /440 V		U _n AC/DC 500/440 V 690 ¹⁾ /440 V		U _n AC/DC 500/440 V 690 ¹⁾ /440 V		U _n AC/DC 500/440 V 690 ¹⁾ /440 V		U _n AC/DC 500/440 V	U _n AC/DC 500/440 V
-	-	-	-	-	-	-	-	-	-
-	-	-	-	-	-	-	-	-	-
-	-	-	-	-	-	-	-	-	-
-	-	-	-	-	-	-	-	-	-
-	-	-	-	-	-	-	-	-	-
-	-	-	-	-	-	-	-	-	-
-	-	-	-	-	-	-	-	-	-
-	-	-	-	-	-	-	-	-	-
3NA3214	-	-	-	-	-	-	-	-	-
-	-	-	-	-	-	-	-	-	-
3NA3220	-	-	-	-	-	-	-	-	-
3NA3222	-	-	-	-	-	-	-	-	-
3NA3224	3NA3224-6	-	-	-	-	-	-	-	-
3NA3230	3NA3230-6	-	-	-	-	-	-	-	-
3NA3232	3NA3232-6	-	-	-	-	-	-	-	-
3NA3236	3NA3236-6	-	-	-	-	-	-	-	-
3NA3240	3NA3240-6	-	-	3NA3340	-	-	-	-	-
3NA3242	-	-	3NA3242-6	3NA3342	-	-	-	-	-
3NA3244	-	-	3NA3244-6	3NA3344	3NA3344-6	-	-	-	-
-	-	3NA3250	3NA3250-6	3NA3350	-	-	-	-	-
-	-	3NA3252	3NA3252-6	3NA3352	3NA3352-6	-	-	-	-
-	-	3NA3254	-	3NA3354	-	-	3NA3354-6	-	-
-	-	3NA3260	-	3NA3360	-	-	3NA3360-6	-	-
-	-	-	-	-	-	3NA3362	3NA3362-6	-	-
-	-	-	-	-	-	3NA3365	3NA3365-6	-	3NA3665
-	-	-	-	-	-	3NA3372	-	3NA3472	3NA3672
-	-	-	-	-	-	-	-	3NA3475	3NA3675
-	-	-	-	-	-	-	-	3NA3480	3NA3680
-	-	-	-	-	-	-	-	3NA3482	3NA3682

NH-Sicherungseinsätze

Betriebsklasse aM, mit Stirnkennmelder

	Baugröße 000	Baugröße 00	Baugröße 1	Baugröße 2	Baugröße 2	Baugröße 3	Baugröße 3	Baugröße 3
Baubreite	21 mm	30 mm	30 mm	47,2 mm	47,2 mm	57,8 mm	57,8 mm	71,2 mm
								
I_n	U_n AC/DC 500/- V	U_n AC/DC 500/- V	U_n AC/DC 690/- V	U_n AC/DC 690/- V	U_n AC/DC 690/- V	U_n AC/DC 690/- V	U_n AC/DC 690/- V	U_n AC/DC 690/- V
Spannungsführende Griffaschen								
6 A	3ND1801	-	-	-	-	-	-	-
10 A	3ND1803	-	-	-	-	-	-	-
16 A	3ND1805	-	-	-	-	-	-	-
20 A	3ND1807	-	-	-	-	-	-	-
25 A	3ND1810	-	-	-	-	-	-	-
32 A	3ND1812	-	-	-	-	-	-	-
35 A	3ND1814	-	-	-	-	-	-	-
40 A	3ND1817	-	-	-	-	-	-	-
50 A	3ND1820	-	-	-	-	-	-	-
63 A	3ND1822	-	3ND2122	-	-	-	-	-
80 A	3ND1824	-	3ND2124	-	-	-	-	-
100 A	3ND1830-8	3ND1830	3ND2130	-	-	-	-	-
125 A	-	3ND1832	-	3ND2132	3ND2232	-	-	-
160 A	-	3ND1836	-	3ND2136	3ND2236	-	-	-
200 A	-	-	-	3ND2140	3ND2240	-	-	-
250 A	-	-	-	3ND2144	3ND2244	-	-	-
315 A	-	-	-	-	-	3ND2252	3ND2352	-
355 A	-	-	-	-	-	3ND2254	3ND2354	-
400 A	-	-	-	-	-	3ND2260	3ND2360	-
500 A	-	-	-	-	-	-	-	3ND1365
630 A	-	-	-	-	-	-	-	3ND1372

7

Zylindersicherungseinsätze

Betriebsklasse gG

I_n	Baugröße 8 × 32 mm		Baugröße 10 × 38 mm		Baugröße 14 × 51 mm		Baugröße 22 × 58 mm	
	U_n AC 400 V		U_n AC 400 V	500 V	U_n AC 500 V	690 V	U_n AC 500 V	690 V
0,5 A	–		–	3NW6000-1	–	–	–	–
1 A	–		–	3NW6011-1	–	–	–	–
2 A	3NW6302-1		–	3NW6002-1	–	–	–	–
4 A	3NW6304-1		–	3NW6004-1	–	3NW6104-1	–	–
6 A	3NW6301-1		–	3NW6001-1	–	3NW6101-1	–	–
8 A	–		–	3NW6008-1	–	3NW6108-1	–	–
10 A	3NW6303-1		–	3NW6003-1	–	3NW6103-1	–	–
12 A	–		–	3NW6006-1	–	3NW6106-1	–	–
16 A	3NW6305-1		–	3NW6005-1	–	3NW6105-1	–	3NW6205-1
20 A	3NW6307-1		–	3NW6007-1	–	3NW6107-1	–	3NW6207-1
25 A	–		–	3NW6010-1	–	3NW6110-1	–	3NW6210-1
32 A	–		3NW6012-1	–	–	3NW6112-1	–	3NW6212-1
40 A	–		–	–	3NW6117-1	–	–	3NW6217-1
50 A	–		–	–	3NW6120-1	–	–	3NW6220-1
63 A	–		–	–	–	–	3NW6222-1	–
80 A	–		–	–	–	–	3NW6224-1	–
100 A	–		–	–	–	–	3NW6230-1	–

7

Betriebsklasse aM

I_n	Baugröße 10 × 38 mm		Baugröße 14 × 51 mm			Baugröße 22 × 58 mm	
	U_n AC 400 V	500 V	U_n AC 400 V	500 V	690 V	U_n AC 500 V	690 V
0,5 A	–	3NW8000-1	–	–	–	–	–
1 A	–	3NW8011-1	–	–	–	–	–
2 A	–	3NW8002-1	–	–	3NW8102-1	–	–
4 A	–	3NW8004-1	–	–	3NW8104-1	–	–
6 A	–	3NW8001-1	–	–	3NW8101-1	–	–
8 A	–	3NW8008-1	–	–	3NW8108-1	–	–
10 A	–	3NW8003-1	–	–	3NW8103-1	–	–
12 A	–	3NW8006-1	–	–	3NW8106-1	–	–
16 A	–	3NW8005-1	–	3NW8105-1	–	–	3NW8205-1
20 A	3NW8007-1	–	–	3NW8107-1	–	–	3NW8207-1
25 A	3NW8010-1	–	–	3NW8110-1	–	–	3NW8210-1
32 A	3NW8012-1	–	–	3NW8112-1	–	–	3NW8212-1
40 A	–	–	–	3NW8117-1	–	–	3NW8217-1
50 A	–	–	3NW8120-1	–	–	–	3NW8220-1
63 A	–	–	–	–	–	3NW8222-1	–
80 A	–	–	–	–	–	3NW8224-1	–
100 A	–	–	–	–	–	3NW8230-1	–

NH-Halbleiterschutzsicherungen SITOR

Betriebsklasse gS, mit Messerkontakten ohne Schlitz

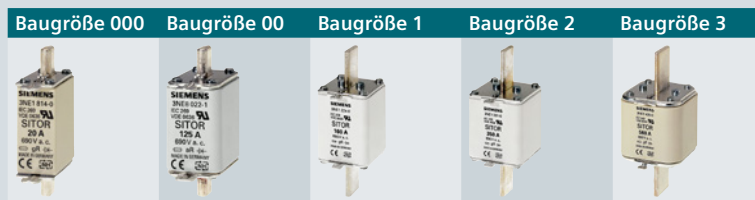

I_n	Ausschaltwert I^2t	Verlust- leistung P_v	Wechselast- faktor WL	Baugröße				
				000	00	1	2	3
				U_n AC/DC 690/- V ¹⁾	U_n AC/DC 690/- V ¹⁾	U_n AC/DC 690/- V ¹⁾	U_n AC/DC 690/- V ¹⁾	U_n AC/DC 690/- V ¹⁾
16 A	200 A ² s	4 W	1,0	3NE1813-0	–	–	–	–
20 A	430 A ² s	5 W	1,0	3NE1814-0	–	–	–	–
25 A	780 A ² s	5 W	1,0	3NE1815-0	–	–	–	–
35 A	1700 A ² s	3,5 W	1,0	3NE1803-0	–	–	–	–
40 A	3000 A ² s	3 W	1,0	3NE1802-0	–	–	–	–
50 A	4400 A ² s	6 W	1,0	3NE1817-0	–	–	–	–
63 A	9000 A ² s	7 W	1,0	3NE1818-0	–	–	–	–
80 A	18000 A ² s	8 W	1,0	3NE1820-0	–	–	–	–
100 A	33000 A ² s	10 W	1,0	–	3NE1021-0	–	–	–
125 A	63000 A ² s	11 W	1,0	–	3NE1022-0	–	–	–
160 A	60000 A ² s	24 W	1,0	–	–	3NE1224-0	–	–
200 A	100000 A ² s	27 W	1,0	–	–	3NE1225-0	–	–
250 A	200000 A ² s	30 W	1,0	–	–	3NE1227-0	–	–
315 A	310000 A ² s	38 W	1,0	–	–	3NE1230-0	–	–
350 A	430000 A ² s	42 W	1,0	–	–	–	3NE1331-0	–
400 A	590000 A ² s	45 W	1,0	–	–	–	3NE1332-0	–
450 A	750000 A ² s	53 W	1,0	–	–	–	3NE1333-0	–
500 A	950000 A ² s	56 W	1,0	–	–	–	3NE1334-0	–
560 A	1700000 A ² s	50 W	1,0	–	–	–	–	3NE1435-0
630 A	2350000 A ² s	55 W	1,0	–	–	–	–	3NE1436-0
710 A	3400000 A ² s	58 W	1,0	–	–	–	–	3NE1437-0
800 A	5000000 A ² s	58 W	1,0	–	–	–	–	3NE1438-0

¹⁾ max. DC-Spannung siehe Projektierungshandbuch „Sicherungssysteme“, Kapitel Projektierung, Einsatz bei Gleichstrom

Betriebsklasse gR, mit Anschraubblaschen

Schraubbefestigung, Befestigungsmaß				Baugröße 000	Baugröße 00
				M8, 80 mm	M10, 80 mm
					
I_n	Ausschaltwert I^2t	Verlust- leistung P_v	Wechselast- faktor WL	U_n AC/DC 690/700 V	U_n AC/DC 690/440 V
20 A	83 A ² s	7 W	0,9	3NE8714-1	–
25 A	140 A ² s	9 W	0,9	3NE8715-1	–
32 A	285 A ² s	10 W	0,9	3NE8701-1	–
40 A	490 A ² s	12 W	0,9	3NE8702-1	–
50 A	815 A ² s	15 W	0,9	3NE8717-1	–
80 A	3200 A ² s	23 W	a. Anfr.	–	3NE8020-3MK
100 A	5200 A ² s	29 W	a. Anfr.	–	3NE8021-3MK
Weiterführende Informationen					
Katalog LV 10				Weitere Stromstärken Betriebsklasse aR siehe Seite 7/48	Weitere Stromstärken Betriebsklasse aR siehe Seite 7/48

NH-Halbleiterschutzsicherungen SITOR

Betriebsklasse gR, mit Messerkontakten ohne Schlitz



I_n	Ausschaltwert I^2t	Verlustleistung P_v	Wechselst- faktor WL	Baugröße 000	Baugröße 00	Baugröße 0
				U_n AC/DC 690/400 V	U_n AC/DC 690 V ¹⁾	U_n AC/DC 1000 V ¹⁾
6 A	37 A ² s	2,7 W	a. Anfr.	3NE8810-0MK	–	–
10 A	50 A ² s	4,5 W	a. Anfr.	3NE8812-0MK	–	–
16 A	73 A ² s	6,7 W	a. Anfr.	3NE8813-0MK	–	–
20 A	90 A ² s	8 W	a. Anfr.	3NE8814-0MK	–	–
25 A	150 A ² s	8,1 W	a. Anfr.	3NE8815-0MK	–	–
	180 A ² s	7 W	0,95	–	3NE8015-1	–
32 A	280 A ² s	12 W	0,9	–	–	3NE4101
	350 A ² s	10,5 W	a. Anfr.	3NE8801-0MK	–	–
35 A	400 A ² s	9 W	0,95	–	3NE8003-1	–
40 A	480 A ² s	12 W	a. Anfr.	3NE8802-0MK	–	–
	500 A ² s	13 W	0,9	–	–	3NE4102
50 A	700 A ² s	14 W	0,90	–	3NE8017-1	–
	800 A ² s	16 W	0,9	–	–	3NE4117
	1050 A ² s	14,5 W	a. Anfr.	3NE8817-0MK	–	–
63 A	1400 A ² s	16 W	0,95	–	3NE8018-1	–
	1960 A ² s	23 W	a. Anfr.	3NE8818-0MK	–	–
80 A	5800 A ² s	10,5 W	1,0	–	3NE1020-2	–
100 A	11000 A ² s	12 W	1,0	–	3NE1021-2	–
125 A	23000 A ² s	13,5 W	1,0	–	3NE1022-2	–
160 A	18600 A ² s	32 W	1,0	–	–	–
200 A	51800 A ² s	35 W	1,0	–	–	–
250 A	80900 A ² s	37 W	1,0	–	–	–
315 A	168000 A ² s	40 W	1,0	–	–	–
350 A	177000 A ² s	43 W	1,0	–	–	–
400 A	224000 A ² s	50 W	1,0	–	–	–
450 A	276500 A ² s	58 W	1,0	–	–	–
500 A	398000 A ² s	64 W	1,0	–	–	–
560 A	890000 A ² s	60 W	1,0	–	–	–
630 A	1390000 A ² s	60 W	1,0	–	–	–
670 A	1640000 A ² s	64 W	1,0	–	–	–
710 A	1818000 A ² s	72 W	1,0	–	–	–
	2460000 A ² s	65 W	1,0	–	–	–
800 A	2475000 A ² s	84 W	1,0	–	–	–
	3350000 A ² s	72 W	1,0	–	–	–
850 A	3640000 A ² s	76 W	1,0	–	–	–

Weiterführende Informationen

Katalog LV 10

Weitere Stromstärken
Betriebsklasse aR
siehe Seite 7/49

Weitere Stromstärken
Betriebsklasse aR
siehe Seite 7/49

¹⁾ max. DC-Spannung siehe Projektierungshandbuch „Sicherungssysteme“, Kapitel Projektierung, Einsatz bei Gleichstrom

NH-Halbleiterschuttsicherungen SITOR

Betriebsklasse gR, mit geschlitzten Messerkontakten

Schraubbefestigung, Befestigungsmaß (seitlich) **mit 2 Längsschlitzen Baugröße 3 M10, 110 mm** **mit Längs- und Querschlitze Baugröße 1 M10, 110 mm**



I _n	Ausschaltwert I ² t	Verlustleistung P _v	Wechsellastfaktor WL	U _n AC/DC 500 V ¹⁾		U _n AC/DC 690 V ¹⁾		1000/600 V
32 A	4500 A ² s	9 W	a. Anfr.	–	–	–	–	3NE3201-OMK
40 A	900 A ² s	26 W	a. Anfr.	–	–	–	–	–
	6000 A ² s	13 W	a. Anfr.	–	–	–	–	3NE3202-OMK
50 A	1800 A ² s	27 W	a. Anfr.	–	–	–	–	–
	8000 A ² s	18 W	a. Anfr.	–	–	–	–	3NE3217-OMK
63 A	3100 A ² s	34 W	a. Anfr.	–	–	–	–	–
	9000 A ² s	25 W	a. Anfr.	–	–	–	–	3NE3218-OMK
150 A	17600 A ² s	40 W	0,85	–	3NC8423-0C	–	–	–
	33000 A ² s	35 W	0,85	3NC2423-0C	–	–	–	–
160 A	18600 A ² s	32 W	1,0	–	–	3NE1224-3	–	–
	200 A	38400 A ² s	55 W	0,85	–	3NC8425-0C	–	–
200 A	51800 A ² s	35 W	1,0	–	–	3NE1225-3	–	–
	64000 A ² s	40 W	0,85	3NC2425-0C	–	–	–	–
	250 A	70400 A ² s	72 W	0,85	–	3NC8427-0C	–	–
250 A	80900 A ² s	37 W	1,0	–	–	3NE1227-3	–	–
	99000 A ² s	50 W	0,85	3NC2427-0C	–	–	–	–
300 A	132000 A ² s	65 W	0,85	3NC2428-0C	–	–	–	–
315 A	168000 A ² s	40 W	1,0	–	–	3NE1230-3	–	–
350 A	176000 A ² s	95 W	0,85	–	3NC8431-0C	–	–	–
	177000 A ² s	43 W	1,0	–	–	–	–	–
	249000 A ² s	60 W	0,85	3NC2431-0C	–	–	–	–
400 A	224000 A ² s	50 W	1,0	–	–	–	–	–
450 A	276500 A ² s	58 W	1,0	–	–	–	–	–
500 A	398000 A ² s	64 W	1,0	–	–	–	–	–
	448000 A ² s	130 W	0,85	–	3NC8434-0C	–	–	–
560 A	890000 A ² s	60 W	1,0	–	–	–	–	–
630 A	1390000 A ² s	60 W	1,0	–	–	–	–	–
670 A	1640000 A ² s	64 W	1,0	–	–	–	–	–
710 A	1818000 A ² s	72 W	1,0	–	–	–	–	–
800 A	2475000 A ² s	84 W	1,0	–	–	–	–	–
850 A	3640000 A ² s	76 W	1,0	–	–	–	–	–
1000 A	1400000 A ² s	138 W	1,0	–	–	–	–	–
1100 A	3000000 A ² s	110 W	1,0	–	–	–	–	–
1250 A	4100000 A ² s	104 W	1,0	–	–	–	–	–
1350 A	4800000 A ² s	126 W	1,0	–	–	–	–	–
1400 A	5200000 A ² s	127 W	1,0	–	–	–	–	–
1600 A	6900000 A ² s	152 W	1,0	–	–	–	–	–
1700 A	6400000 A ² s	179 W	1,0	–	–	–	–	–
1700 A	10000000 A ² s	143 W	1,0	–	–	–	–	–
1900 A	8200000 A ² s	196 W	1,0	–	–	–	–	–

Weiterführende Informationen



Katalog LV 10	Weitere Stromstärken Betriebsklasse aR siehe Seite 7/52	–	–
---------------	---	---	---

¹⁾ max. DC-Spannung siehe Projektierungshandbuch „Sicherungssysteme“, Kapitel Projektierung, Einsatz bei Gleichstrom
²⁾ Mindestabstand 90 mm

Baugröße 2 M10, 110 (90) mm		Baugröße 3 M10, 110 mm		Baugröße 3 M12, 110 mm	Baugröße 2 × 3 M12, 110 mm ²⁾	Baugröße 3 × 3 M12, 110 mm ²⁾
						
U _n AC/DC 690 V ¹⁾	U _n AC/DC 1500/1000 V	U _n AC/DC 500 V ¹⁾	690 V ¹⁾	U _n AC/DC 690 V ¹⁾	U _n AC/DC 690 V ¹⁾	U _n AC/DC 690 V ¹⁾
-	-	-	-	-	-	-
-	3NE5302-0MK06	-	-	-	-	-
-	-	-	-	-	-	-
-	3NE5317-0MK06	-	-	-	-	-
-	-	-	-	-	-	-
-	3NE5318-0MK06	-	-	-	-	-
-	-	-	-	-	-	-
-	-	-	3NC8423-3C	-	-	-
-	-	3NC2423-3C	-	-	-	-
-	-	-	-	-	-	-
-	-	-	3NC8425-3C	-	-	-
-	-	-	-	-	-	-
-	-	3NC2425-3C	-	-	-	-
-	-	-	3NC8427-3C	-	-	-
-	-	-	-	-	-	-
-	-	3NC2427-3C	-	-	-	-
-	-	3NC2428-3C	-	-	-	-
-	-	-	-	-	-	-
-	-	-	3NC8431-3C	-	-	-
3NE1331-3	-	-	-	-	-	-
-	-	3NC2431-3C	-	-	-	-
3NE1332-3	-	-	-	-	-	-
3NE1333-3	-	-	-	-	-	-
3NE1334-3	-	-	-	-	-	-
-	-	-	3NC8434-3C	-	-	-
-	-	-	-	3NE1435-3	-	-
-	-	-	-	3NE1436-3	-	-
-	-	-	-	3NE1447-3	-	-
-	-	-	-	3NE1437-3	-	-
-	-	-	-	3NE1438-3	-	-
-	-	-	-	3NE1448-3	-	-
-	-	-	-	-	3NB3350-1KK26	-
-	-	-	-	-	3NB3351-1KK26	-
-	-	-	-	-	3NB3352-1KK26	-
-	-	-	-	-	3NB3354-1KK26	-
-	-	-	-	-	3NB3355-1KK26	-
-	-	-	-	-	3NB3357-1KK26	-
-	-	-	-	-	-	3NB3358-1KK27
-	-	-	-	-	3NB3358-1KK26	-
-	-	-	-	-	-	3NB3362-1KK27
-	-	Weitere Stromstärken Betriebsklasse aR siehe Seite 7/52	Weitere Stromstärken Betriebsklasse aR siehe Seite 7/52	Weitere Stromstärken Betriebsklasse aR siehe Seite 7/52	-	-

NH-Halbleiterschutzsicherungen SITOR

Betriebsklasse aR, mit Anschraubblaschen

				Baugröße 000	
Schraubbefestigung, Befestigungsmaß				M8, 80 mm	M10, 80 mm
					
I_n	Ausschaltwert I^2t	Verlustleistung P_v	Wechselstromlastfaktor WL	U_n AC/DC 690/700 V	U_n AC/DC 690/440 V
63 A	1550 A ² s	16 W	0,95	3NE8718-1	–
80 A	2700 A ² s	18 W	0,9	3NE8720-1	–
100 A	4950 A ² s	19 W	0,95	3NE8721-1	–
125 A	9100 A ² s	23 W	0,95	3NE8722-1	–
160 A	17000 A ² s	31 W	0,9	3NE8724-1	–
200 A	30000 A ² s	36 W	0,9	3NE8725-1	–
250 A	55000 A ² s	42 W	0,9	3NE8727-1	–
315 A	85500 A ² s	54 W	0,85	3NE8731-1	–
350 A	135000 A ² s	58,8 W	a. Anfr.	–	3NE8031-3MK
400 A	170000 A ² s	74,5 W	a. Anfr.	–	3NE8032-3MK
Weiterführende Informationen					
Katalog LV 10				Weitere Stromstärken Betriebsklasse gR siehe Seite 7/43	Weitere Stromstärken Betriebsklasse gR siehe Seite 7/43

Betriebsklasse aR, mit Messerkontakten ohne Schlitz

I_n	Ausschaltwert I^2t	Verlustleistung P_v	Wechselastfaktor WL	Baugröße 000		Baugröße 00		Baugröße 0		Baugröße 1		Baugröße 2	
				U_n AC/DC 500/440 V	690/440 V	U_n AC/DC 690 V ¹⁾	690 V ¹⁾	U_n AC/DC 1000 V ¹⁾	1000 V ¹⁾	U_n AC/DC 690/440 V	690/440 V	U_n AC/DC 690/440 V	690/440 V
63 A	1500 A ² s	20 W	0,9	–	–	–	–	3NE4118	–	–	–	–	–
80 A	2200 A ² s	23,3 W	a. Anfr.	–	3NE8820-OMK	–	–	–	–	–	–	–	–
	2400 A ² s	19 W	0,95	–	–	3NE8020-1	–	–	–	–	–	–	–
	3000 A ² s	22 W	0,9	–	–	–	–	3NE4120	–	–	–	–	–
100 A	3650 A ² s	27 W	a. Anfr.	–	3NE8821-OMK	–	–	–	–	–	–	–	–
	4200 A ² s	22 W	0,95	–	–	3NE8021-1	–	–	–	–	–	–	–
	6000 A ² s	24 W	0,9	–	–	–	–	3NE4121	–	–	–	–	–
	6050 A ² s	25,5 W	a.Anfr.	–	–	–	–	–	3NE8221-OMK	–	–	–	–
125 A	6500 A ² s	28 W	0,95	–	–	3NE8022-1	–	–	–	–	–	–	–
	7800 A ² s	30 W	a. Anfr.	–	3NE8822-OMK	–	–	–	–	–	–	–	–
	8900 A ² s	28,5 W	a. Anfr.	–	–	–	–	–	3NE8222-OMK	–	–	–	–
	14000 A ² s	30 W	0,9	–	–	–	–	3NE4122	–	–	–	–	–
160 A	13000 A ² s	38 W	0,95	–	–	3NE8024-1	–	–	–	–	–	–	–
	14000 A ² s	34 W	a. Anfr.	3NE8824-OMK	–	–	–	–	–	–	–	–	–
	16200 A ² s	37 W	a. Anfr.	–	–	–	–	–	3NE8224-OMK	–	–	–	–
	29000 A ² s	35 W	0,9	–	–	–	–	3NE4124	–	–	–	–	–
200 A	26000 A ² s	49 W	a. Anfr.	–	–	–	–	–	3NE8225-OMK	–	–	–	
250 A	59000 A ² s	52 W	a. Anfr.	–	–	–	–	–	3NE8227-OMK	–	–	–	
315 A	120000 A ² s	68 W	a. Anfr.	–	–	–	–	–	3NE8230-OMK	–	–	–	
350 A	83500 A ² s	68,6 W	a. Anfr.	–	–	–	–	–	–	–	3NE8331-OMK	–	
400 A	136000 A ² s	72,8 W	a. Anfr.	–	–	–	–	–	–	–	3NE8332-OMK	–	
450 A	207000 A ² s	80,1 W	a. Anfr.	–	–	–	–	–	–	–	3NE8333-OMK	–	
500 A	318000 A ² s	77,5 W	a. Anfr.	–	–	–	–	–	–	–	3NE8334-OMK	–	
550 A	399000 A ² s	86,4 W	a. Anfr.	–	–	–	–	–	–	–	3NE8335-OMK	–	
630 A	740000 A ² s	90,7 W	a. Anfr.	–	–	–	–	–	–	–	3NE8336-OMK	–	
Weiterführende Informationen													
Katalog LV 10				Weitere Stromstärken Betriebsklasse gR siehe Seite 7/44		–		Weitere Stromstärken Betriebsklasse gR siehe Seite 7/44		–		–	

¹⁾ max. DC-Spannung siehe Projektierungshandbuch „Sicherungssysteme“, Kapitel Projektierung, Einsatz bei Gleichstrom

NH-Halbleiterschutzsicherungen SITOR

Betriebsklasse aR, mit geschlitzten Messerkontakten

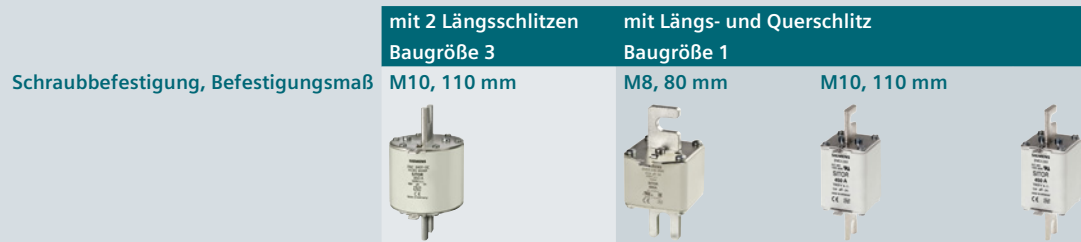

I_n	Ausschaltwert I^2t	Verlustleistung P_v	Wechselastfaktor WL	mit 2 Längsschlitzten Baugröße 3		mit Längs- und Querschlitz Baugröße 1	
				Schraubbefestigung, Befestigungsmaß M10, 110 mm		M8, 80 mm	M10, 110 mm
				U_n AC/DC 500 V ¹⁾	U_n AC/DC 690/440 V	U_n AC/DC 1000/- V ¹⁾	1000/600 V
80 A	3900 A ² s	42 W	a. Anfr.	-	-	-	-
100 A	3200 A ² s	25 W	a. Anfr.	-	3NE8221-3MK	-	-
	4800 A ² s	28 W	0,95	-	-	3NE3221	-
	8700 A ² s	45 W	a. Anfr.	-	-	-	-
125 A	6000 A ² s	28 W	a. Anfr.	-	3NE8222-3MK	-	-
	7200 A ² s	36 W	0,95	-	-	3NE3222	-
	11800 A ² s	59 W	a. Anfr.	-	-	-	-
160 A	10500 A ² s	35 W	a. Anfr.	-	3NE8224-3MK	-	-
	13000 A ² s	42 W	1,0	-	-	3NE3224	-
	37000 A ² s	54 W	a. Anfr.	-	-	-	-
200 A	17500 A ² s	42 W	a. Anfr.	-	3NE8225-3MK	-	-
	30000 A ² s	42 W	1,0	-	-	3NE3225	-
	70000 A ² s	56 W	a. Anfr.	-	-	-	-
250 A	28500 A ² s	53,5 W	a. Anfr.	-	3NE8227-3MK	-	-
	29700 A ² s	105 W	0,85	-	-	-	-
	48000 A ² s	50 W	1,0	-	-	3NE3227	-
	165000 A ² s	59 W	a. Anfr.	-	-	-	-
315 A	53500 A ² s	61 W	a. Anfr.	-	3NE8230-3MK	-	-
	60700 A ² s	120 W	0,85	-	-	-	-
	80000 A ² s	60 W	0,95	-	-	3NE3230-OB	-
	250000 A ² s	76 W	a. Anfr.	-	-	-	-
	300000 A ² s	245 W	a. Anfr.	-	-	-	-
350 A	66000 A ² s	69 W	a. Anfr.	-	3NE8231-3MK	-	-
	100000 A ² s	75 W	0,95	-	-	3NE3231	-
400 A	110000 A ² s	70,5 W	a. Anfr.	-	3NE8232-3MK	-	-
	135000 A ² s	80 W	1,0	-	-	-	-
		85 W	0,9	-	-	3NE3232-OB	-
	390000 A ² s	50 W	0,85	3NC2432-OC	-	-	-
	470000 A ² s	89 W	a. Anfr.	-	-	-	-
450 A	175000 A ² s	90 W	1,0	-	-	-	-
		95 W	0,9	-	-	3NE3233	-
	180000 A ² s	71 W	a. Anfr.	-	3NE8233-3MK	-	-
500 A	191000 A ² s	140 W	0,85	-	-	-	-
	215000 A ² s	84 W	a. Anfr.	-	3NE8234-3MK	-	-
	260000 A ² s	90 W	1,0	-	-	-	-
	276000 A ² s	155 W	0,85	-	-	-	-
	500000 A ² s	105 W	a. Anfr.	-	-	-	3NE3234-OMK08
550 A	800000 A ² s	109 W	a. Anfr.	-	-	-	-
	290000 A ² s	87 W	a. Anfr.	-	3NE8235-3MK	-	-
	700000 A ² s	110 W	a. Anfr.	-	-	-	3NE3235-OMK08
560 A	360000 A ² s	95 W	1,0	-	-	-	-
630 A	440000 A ² s	96 W	a. Anfr.	-	3NE8236-3MK	-	-
	600000 A ² s	100 W	1,0	-	-	-	-
	850000 A ² s	127 W	a. Anfr.	-	-	-	3NE3236-OMK08
	1100000 A ² s	163 W	a. Anfr.	-	-	-	-
710 A	800000 A ² s	105 W	1,0	-	-	-	-
	923000 A ² s	155 W	0,95	-	-	-	-
800 A	850000 A ² s	130 W	0,95	-	-	-	-
900 A	920000 A ² s	165 W	0,95	-	-	-	-

Weiterführende Informationen

Katalog LV 10

Weitere Stromstärken
Betriebsklasse gR
siehe Seite 7/46

¹⁾ max. DC-Spannung siehe Projektierungshandbuch „Sicherungssysteme“, Kapitel Projektierung, Einsatz bei Gleichstrom

Baugröße 2
M10, 110 mm



M10, 170 mm



M10, 190 mm



M12, 260 mm



U _n AC/DC 690/- V ¹⁾	800/- V ¹⁾	800 V ¹⁾	900/- V ¹⁾	1000/- V ¹⁾	U _n AC/DC 1500/1000 V	U _n AC/DC 1500/1000 V	U _n AC/DC -/3000 V
-	-	-	-	-	3NE5320-0MK06	-	-
-	-	-	-	-	-	-	-
-	-	-	-	-	3NE5321-0MK06	-	-
-	-	-	-	-	-	-	-
-	-	-	-	-	3NE5322-0MK06	-	-
-	-	-	-	-	-	-	-
-	-	-	-	-	3NE5324-0MK06	-	-
-	-	-	-	-	-	-	-
-	-	-	-	-	3NE5325-0MK06	-	-
-	-	3NE4327-0B	-	-	-	-	-
-	-	-	-	-	3NE5327-0MK06	-	-
-	-	-	-	-	-	-	-
-	-	3NE4330-0B	-	-	-	-	-
-	-	-	-	-	-	-	-
-	-	-	-	-	3NE5330-0MK06	-	-
-	-	-	-	-	-	-	3NE9330-0MK07
-	-	-	-	-	-	-	-
-	-	-	-	3NE3332-0B	-	-	-
-	-	-	-	-	-	-	-
-	-	-	-	-	3NE5332-0MK06	-	-
-	-	-	-	3NE3333	-	-	-
-	-	-	-	-	-	-	-
-	-	3NE4333-0B	-	-	-	-	-
-	-	-	-	-	-	-	-
-	-	-	-	3NE3334-0B	-	-	-
-	-	3NE4334-0B	-	-	-	-	-
-	-	-	-	-	-	-	-
-	-	-	-	-	3NE5334-0MK06	-	-
-	-	-	-	-	-	-	-
-	-	-	-	3NE3335	-	-	-
-	-	-	-	-	-	-	-
-	-	-	-	3NE3336	-	-	-
-	-	-	-	-	-	-	-
-	-	-	-	-	3NE5336-0MK06	3NE5336-0MK66	-
-	-	-	3NE3337-8	-	-	-	-
-	-	3NE4337	-	-	-	-	-
-	3NE3338-8	-	-	-	-	-	-
3NE3340-8	-	-	-	-	-	-	-
-	-	-	-	-	Weitere Stromstärken Betriebsklasse gR siehe Seite 7/46	-	-

NH-Halbleiterschutzsicherungen SITOR

Betriebsklasse aR, mit geschlitzten Messerkontakten

mit Längs- und Querschlitze
Baugröße 3

Schraubbefestigung, Befestigungsmaß

M10, 110 mm

M10, 130 mm

M10, 170 mm

M10, 210 mm



I _n	Ausschaltwert I ² t	Verlustleistung P _v	Wechselst-faktor WL	U _n AC/DC		U _n AC/DC		U _n AC/DC	
				500 V ¹⁾	600 V ¹⁾	1000 V ¹⁾	1500 V ¹⁾	1500 V ¹⁾	2000 V ¹⁾
100 A	13500 A ² s	25 W	1,0	–	–	3NE3421-OC	–	–	–
125 A	34500 A ² s	78 W	1,0	–	–	–	–	–	–
160 A	54000 A ² s	56 W	1,0	–	–	–	–	3NE5424-OC	–
200 A	138000 A ² s	75 W	1,0	–	–	–	–	–	3NE7425-OU
224 A	54000 A ² s	85 W	1,0	–	–	3NE3626-OC	–	–	–
	138000 A ² s	80 W	1,0	–	–	–	–	3NE5426-OC	–
250 A	84000 A ² s	130 W	1,0	–	–	–	3NE5627-OC	–	–
	218000 A ² s	110 W	1,0	–	–	–	–	–	3NE7427-OU
315 A	72500 A ² s	80 W	0,95	–	–	–	–	–	–
	218000 A ² s	80 W	1,0	–	–	3NE3430-OC	–	–	–
	311000 A ² s	115 W	1,0	–	–	–	–	3NE5430-OC	–
350 A	428000 A ² s	135 W	1,0	–	–	–	–	3NE5431-OC	–
	555000 A ² s	120 W	1,0	–	–	–	–	–	3NE7431-OU
400 A	163000 A ² s	95 W	0,95	–	–	–	–	–	–
	364000 A ² s	110 W	1,0	–	–	3NE3432-OC	–	–	–
	390000 A ² s	50 W	0,85	3NC2432-3C	–	–	–	–	–
	620000 A ² s	205 W	1,0	–	–	–	–	–	–
	870000 A ² s	150 W	1,0	–	–	–	–	–	3NE7432-OU
450 A	488000 A ² s	110 W	1,0	–	–	3NE3635-OC	–	–	–
	590000 A ² s	160 W	1,0	–	–	–	3NE5633-OC	–	–
	870000 A ² s	145 W	0,95	–	–	–	–	3NE5433-OC	–
	960000 A ² s	160 W	1,0	–	–	–	–	–	3NE7633-OU
500 A	290000 A ² s	115 W	0,90	–	–	–	–	–	–
	870000 A ² s	95 W	1,0	–	–	3NE3434-OC	–	–	–
	1270000 A ² s	235 W	1,0	–	–	–	–	–	–
525 A	1120000 A ² s	210 W	1,0	–	–	–	–	–	
600 A	1950000 A ² s	145 W	1,0	–	–	–	3NE5643-OC	–	
630 A	244000 A ² s	120 W	0,85	–	–	–	–	–	–
	418000 A ² s	145 W	0,85	–	–	–	–	–	–
	650000 A ² s	120 W	0,95	–	–	–	–	–	–
	1280000 A ² s	132 W	1,0	–	–	3NE3636-OC	–	–	–
	1950000 A ² s	220 W	1,0	–	–	–	–	–	3NE7636-OU
	2800000 A ² s	275 W	1,0	–	–	–	–	–	–
710 A	346000 A ² s	130 W	0,85	–	–	–	–	–	–
	569000 A ² s	150 W	0,85	–	–	–	–	–	–
	1950000 A ² s	145 W	1,0	–	–	3NE3637-OC	–	–	–
	3110000 A ² s	275 W	1,0	–	–	–	–	–	–
800 A	498000 A ² s	135 W	0,9	–	–	–	–	–	–
	819000 A ² s	155 W	0,85	–	–	–	–	–	–
	985000 A ² s	145 W	0,90	–	–	–	–	–	–
900 A	677000 A ² s	145 W	0,9	–	–	–	–	–	–
	1160000 A ² s	165 W	0,9	–	–	–	–	–	–
1000 A	975000 A ² s	155 W	0,95	–	–	–	–	–	–
	1670000 A ² s	170 W	0,9	–	–	–	–	–	–
	2480000 A ² s	140 W	0,85	–	3NC8444-3C	–	–	–	–
1100 A	1382000 A ² s	165 W	0,95	–	–	–	–	–	–
	1910000 A ² s	185 W	0,9	–	–	–	–	–	–
1250 A	1990000 A ² s	175 W	0,95	–	–	–	–	–	–
	2600000 A ² s	210 W	0,9	–	–	–	–	–	–
1400 A	2100000 A ² s	200 W	0,95	–	–	–	–	–	
1600 A	2860000 A ² s	240 W	0,9	–	–	–	–	–	

Weiterführende Informationen

Katalog LV 10

Weitere
Stromstärken
Betriebsklasse gR
siehe Seite 7/46

Weitere
Stromstärken
Betriebsklasse gR
siehe Seite 7/46

–	–	–	–
---	---	---	---

¹⁾ max. DC-Spannung siehe Projektierungshandbuch „Sicherungssysteme“, Kapitel Projektierung, Einsatz bei Gleichstrom

M12, 80 mm		M12, 110 mm				M12, 140 mm	M12, 210 mm		M12, 260 mm
U _n AC/DC 500 V ¹⁾ 690 V ¹⁾		U _n AC/DC 800 V ¹⁾ 1000 V ¹⁾ 1100 V ¹⁾ 1250 V ¹⁾				U _n AC/DC 1000 V ¹⁾	U _n AC/DC 1500 V ¹⁾	2000 V ¹⁾	U _n AC/DC 2500 V ¹⁾
-	-	-	-	-	-	-	-	-	-
-	-	-	-	-	-	-	-	-	3NE9622-1C
-	-	-	-	-	-	-	-	-	-
-	-	-	-	-	-	-	-	-	-
-	-	-	-	-	-	-	-	-	-
-	-	-	-	-	-	-	-	-	-
-	-	-	-	-	-	-	-	-	-
-	-	-	-	-	-	3NC3430-1U	-	-	-
-	-	-	-	-	-	-	-	-	-
-	-	-	-	-	-	-	-	-	-
-	-	-	-	-	-	-	-	-	-
-	-	-	-	-	-	-	-	-	-
-	-	-	-	-	-	3NC3432-1U	-	-	-
-	-	-	-	-	-	-	-	-	-
-	-	-	-	-	-	-	-	-	3NE9632-1C
-	-	-	-	-	-	-	-	-	-
-	-	-	-	-	-	-	-	-	-
-	-	-	-	-	-	-	3NE5433-1C	-	-
-	-	-	-	-	-	-	-	3NE7633-1U	-
-	-	-	-	-	-	3NC3434-1U	-	-	-
-	-	-	-	-	-	-	-	-	-
-	-	-	-	-	-	-	-	-	3NE9634-1C
-	-	-	-	-	-	-	-	3NE7648-1U	-
-	-	-	-	-	-	-	-	-	-
-	3NC3236-1U	-	-	-	-	-	-	-	-
-	-	-	3NC3336-1U	-	-	-	-	-	-
-	-	-	-	-	3NC3436-1U	-	-	-	-
-	-	-	-	-	-	-	-	-	-
-	-	-	-	-	-	-	-	3NE7636-1U	-
-	-	-	-	-	-	-	-	-	3NE9636-1C
-	3NC3237-1U	-	-	-	-	-	-	-	-
-	-	-	3NC3337-1U	-	-	-	-	-	-
-	-	-	-	-	-	3NE3637-1C	-	-	-
-	-	-	-	-	-	-	-	3NE7637-1U	-
-	3NC3238-1U	-	-	-	-	-	-	-	-
-	-	-	3NC3338-1U	-	-	-	-	-	-
-	-	-	-	3NC3438-1U	-	-	-	-	-
-	3NC3240-1U	-	-	-	-	-	-	-	-
-	-	-	3NC3340-1U	-	-	-	-	-	-
-	3NC3241-1U	-	-	-	-	-	-	-	-
-	-	-	3NC3341-1U	-	-	-	-	-	-
-	-	-	-	-	-	-	-	-	-
-	3NC3242-1U	-	-	-	-	-	-	-	-
-	-	3NC3342-1U	-	-	-	-	-	-	-
-	3NC3243-1U	-	-	-	-	-	-	-	-
-	-	3NC3343-1U	-	-	-	-	-	-	-
3NC3244-1U	-	-	-	-	-	-	-	-	-
3NC3245-1U	-	-	-	-	-	-	-	-	-
-	-	-	-	-	-	-	-	-	-

7

NH-Halbleiterschutzsicherungen SITOR

Betriebsklasse aR, mit beidseitigem Innengewinde

Schraubbefestigung, Flanschmaß

Baugröße 3

M10, 109 mm

M12, 52 mm



I_n	Ausschaltwert I^2t	Verlustleistung P_v	Wechselast- faktor WL	U_n AC/DC	
				1000/- V	500/- V 690/- V
315 A	72500 A ² s	80 W	0,95	-	-
400 A	163000 A ² s	95 W	0,95	-	-
450 A	488000 A ² s	110 W	1,0	3NE3635-6	-
500 A	290000 A ² s	115 W	0,90	-	-
630 A	244000 A ² s	125 W	0,9	-	3NC3236-6U
	418000 A ² s	130 W	0,90	-	-
	650000 A ² s	120 W	0,95	-	-
710 A	346000 A ² s	130 W	0,9	-	3NC3237-6U
	569000 A ² s	140 W	0,90	-	-
800 A	498000 A ² s	135 W	0,95	-	3NC3238-6U
	819000 A ² s	150 W	0,90	-	-
	985000 A ² s	145 W	0,95	-	-
900 A	677000 A ² s	140 W	0,95	-	3NC3240-6U
	1160000 A ² s	160 W	0,95	-	-
1000 A	975000 A ² s	145 W	1,0	-	3NC3241-6U
	1670000 A ² s	165 W	0,95	-	-
1100 A	1382000 A ² s	150 W	1,0	-	3NC3242-6U
	1910000 A ² s	175 W	0,95	-	-
1250 A	1990000 A ² s	155 W	1,0	-	3NC3243-6U
	2600000 A ² s	185 W	0,95	-	-
1400 A	2100000 A ² s	175 W	1,0	-	3NC3244-6U
1600 A	2860000 A ² s	195 W	0,95	-	3NC3245-6U

M12, 73 mm



M12, 73 mm

U_n AC/DC
800/- V

1000/- V

U_n AC/DC
1100/- V

1250/- V

-	-	-	3NC3430-6U
-	-	-	3NC3432-6U
-	-	-	-
-	-	-	3NC3434-6U
-	-	-	-
-	3NC3336-6U	-	-
-	-	-	3NC3436-6U
-	-	-	-
-	3NC3337-6U	-	-
-	-	-	-
-	3NC3338-6U	-	-
-	-	3NC3438-6U	-
-	-	-	-
-	3NC3340-6U	-	-
-	-	-	-
-	3NC3341-6U	-	-
-	-	-	-
3NC3342-6U	-	-	-
-	-	-	-
3NC3343-6U	-	-	-
-	-	-	-
-	-	-	-

7

NH-Halbleiterschutzsicherungen SITOR

Betriebsklasse gR, Sonderbauformen

				ohne Einbauhalterung	mit Einbauhalterung für SITOR Thyristorsätze 6QG11
Schraubbefestigung, Flanschmaß				M10, 89 mm	
					
I_n	Ausschaltwert I^2t	Verlustleistung P_v	Wechselast- faktor WL	U_n AC 600 V	U_n AC 1000 V
50 A	1100 A ² s	20 W	0,85	–	3NE4117-5
850 A	2480000 A ² s	85 W	1,0	3NE9440-6	–

7

Betriebsklasse aR, Sonderbauformen

				ohne Einbauhalterung zum Aufschrauben auf wassergekühlte Sammelschienen			
Flanschmaß				83 mm			
							
I_n	Ausschaltwert I^2t	Verlustleistung P_v	Wechselast- faktor WL	U_n AC 600 V	900 V	U_n AC 800 V	1000 V
100 A	7400 A ² s	35 W	0,85	–	–	–	–
170 A	60500 A ² s	43 W	0,85	–	–	–	–
200 A	44000 A ² s	50 W	0,85	–	–	–	–
250 A	29700 A ² s	105 W	0,85	–	–	–	–
	635000 A ² s	25 W	0,9	–	–	–	–
315 A	60700 A ² s	120 W	0,85	–	–	–	–
350 A	260000 A ² s	80 W	0,9	–	–	3NC5531	–
	1430000 A ² s	32 W	0,9	–	–	–	–
450 A	191000 A ² s	140 W	0,85	–	–	–	–
	395000 A ² s	90 W	0,85	–	–	–	–
500 A	276000 A ² s	155 W	0,85	–	–	–	–
600 A	888000 A ² s	150 W	0,9	–	–	–	3NC5840
630 A	888000 A ² s	145 W	0,9	–	–	3NC5841	–
710 A	620000 A ² s	150 W	0,9	–	3NE6437-7	–	–
	923000 A ² s	155 W	0,95	–	–	–	–
800 A	1728000 A ² s	170 W	0,9	–	–	–	3NC5838
900 A	1920000 A ² s	170 W	0,9	–	–	–	–
1250 A	2480000 A ² s	210 W	0,9	3NE9450-7	–	–	–

NH-Halbleiterschutzsicherungen SITOR

DC-Sicherungen, Betriebsklasse gR, mit geschlitzten Messerkontakten

Schaubbefestigung				
Baugröße 2L				
M12				
				
I_n	Ausschaltwert I^2t	Verlustleistung P_v	Wechselst-faktor WL	U_n DC
400 A	180000 A ² s ¹⁾	75 W	–	900 V
3NB1234-3KK20				

¹⁾ I^2t bei U_{VSI} 1400 V ist 240000 A²s

7

DC-Sicherungen, Betriebsklasse aR, mit geschlitzten Messerkontakten

Schaubbefestigung					Baugröße 1L	Baugröße 2L	Baugröße 3L	Baugröße 2 × 3L	Baugröße 3 × 3L															
					M12	M12	M12	M12	M12															
																								
I_n	Ausschaltwert I^2t bei U_{VSI} 1500 V ²⁾	Verlustleistung P_v	Wechselst-faktor WL	U_n DC	U_n DC	U_n DC	U_n DC	U_n DC	U_n DC															
				1250 V	1250 V	1250 V	1250 V	1250 V	1250 V															
200 A	39000 A ² s	50 W	–	3NB1126-4KK11	–	–	–	–	–															
250 A	80500 A ² s	51 W	–	3NB1128-4KK11	–	–	–	–	–															
315 A	129000 A ² s	63 W	–	–	3NB1231-4KK11	–	–	–	–															
400 A	290000 A ² s	68 W	–	–	3NB1234-4KK11	–	–	–	–															
500 A	600000 A ² s	89 W	–	–	–	3NB1337-4KK11	–	–	–															
800 A	1910000 A ² s	135 W	–	–	–	3NB1345-4KK11	–	–	–															
800 A	1150000 A ² s	160 W	–	–	–	–	3NB2345-4KK16	–	–															
1000 A	2250000 A ² s	195 W	–	–	–	–	3NB2350-4KK16	–	–															
1400 A	5100000 A ² s	250 W	–	–	–	–	3NB2355-4KK16	–	–															
1600 A	7450000 A ² s	275 W	–	–	–	–	3NB2357-4KK16	–	–															
2100 A	11950000 A ² s	365 W	–	–	–	–	–	–	3NB2364-4KK17															
2400 A	18100000 A ² s	445 W	–	–	–	–	–	–	3NB2366-4KK17															

²⁾ I^2t bei U_n 1250 V ist um den Faktor $k=0,79$ reduziert.

Zyl. Halbleiterschutzsicherungen SITOR

Zylindersicherungen, Betriebsklasse gS

Baugröße 22 × 127 mm



I_n	Ausschaltwert I^2t	Verlustleistung P_v	U_n AC/DC 1500/1000 V
1 A	2 A ² s	2 W	3NC2301-0MK
2 A	4,4 A ² s	2,5 W	3NC2302-0MK
4 A	55 A ² s	5,3 W	3NC2304-0MK
6 A	150 A ² s	6,4 W	3NC2306-0MK
10 A	540 A ² s	3,1 W	3NC2310-0MK
16 A	1120 A ² s	4,7 W	3NC2316-0MK
20 A	2850 A ² s	5,4 W	3NC2320-0MK
25 A	3300 A ² s	6,9 W	3NC2325-0MK
32 A	9050 A ² s	6,7 W	3NC2332-0MK

Weiterführende Informationen

Katalog LV 10

Weitere Stromstärken
Betriebsklasse gR siehe Seite 7/60
Betriebsklasse aR siehe Seite 7/62

7

Halbleiterschutzsicherungen SITOR

Zylindersicherungen, Betriebsklasse gR

Baugröße 10 × 38 mm



Baugröße 14 × 51 mm





I _n	Ausschaltwert I ² t	Verlust- leistung P _v	U _n AC/DC 690/440 V		U _n AC/DC 690/700 V ¹⁾			
			690/440 V	690/250 V	690/600 V	690/440 V	690/250 V	690/250 V
6 A	3,5 A ² s	3,1 W	–	–	3NC1406-0MK	–	–	–
	6,5 A ² s	2,5 W	3NC1006-0MK	–	–	–	–	–
10 A	15 A ² s	4,6 W	–	–	3NC1410-0MK	–	–	–
	17 A ² s	4,3 W	–	–	–	–	–	–
	18 A ² s	3,3 W	3NC1010-0MK	–	–	–	–	–
12 A	35 A ² s	4 W	3NC1012-0MK	–	–	–	–	–
16 A	32 A ² s	6,7 W	–	–	–	3NC1416-0MK	–	–
	45 A ² s	6 W	3NC1016-0MK	–	–	–	–	–
	52 A ² s	4,4 W	–	–	–	–	–	–
20 A	68 A ² s	7,4 W	–	–	–	3NC1420-0MK	–	–
	90 A ² s	6,5 W	–	–	–	–	–	–
	110 A ² s	7,8 W	–	3NC1020-0MK	–	–	–	–
25 A	108 A ² s	8,4 W	–	–	–	3NC1425-0MK	–	–
	120 A ² s	9,5 W	–	–	–	–	–	–
	140 A ² s	8,7 W	–	3NC1025-0MK	–	–	–	–
	160 A ² s	8,5 W	–	–	–	–	–	–
	180 A ² s	8,1 W	–	–	–	–	–	–
32 A	175 A ² s	12,3 W	–	–	–	3NC1432-0MK	–	–
	220 A ² s	12,3 W	–	–	–	–	–	–
	400 A ² s	8,9 W	–	–	–	–	–	–
	420 A ² s	9 W	–	–	–	–	–	–
	450 A ² s	12 W	–	3NC1032-0MK	–	–	–	–
40 A	400 A ² s	14,8 W	–	–	–	–	–	–
	470 A ² s	11,7 W	–	–	–	–	3NC1440-0MK	–
	600 A ² s	11 W	–	–	–	–	–	–
	700 A ² s	12,5 W	–	–	–	–	–	–
	18500 A ² s	9,4 W	–	–	–	–	–	–
50 A	830 A ² s	16,3 W	–	–	–	–	–	3NC1450-0MK
	980 A ² s	17,5 W	–	–	–	–	–	–
	1250 A ² s	13,8 W	–	–	–	–	–	–
	1250 A ² s	15,2 W	–	–	–	–	–	–
63 A	2050 A ² s	18,8 W	–	–	–	–	–	–
	2400 A ² s	17,5 W	–	–	–	–	–	–
80 A	4400 A ² s	23 W	–	–	–	–	–	–
100 A	11500 A ² s	28,7 W	–	–	–	–	–	–

Weiterführende Informationen

Katalog LV 10

¹⁾ DC-Spannung nach UL

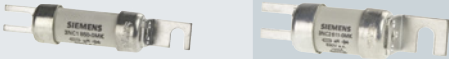
Baugröße 22 × 58 mm				Baugröße 22 × 127 mm	mit Anschraubblaschen M8	
Baugröße 18 × 88 mm				Baugröße 26 × 103 mm		
						
U _n AC/DC 690/700 V ¹⁾				U _n AC/DC 1500/1000 V	U _n AC/DC 690/440 V	U _n AC/DC 690/440 V
	690/600 V	690/440 V	690/250 V			
-	-	-	-	-	-	-
-	-	-	-	-	-	-
-	-	-	-	-	3NC1810-0MK	-
-	-	-	-	-	-	-
-	-	-	-	-	-	-
-	-	-	-	-	3NC1816-0MK	-
-	-	-	-	-	-	-
-	-	-	-	-	3NC1820-0MK	-
-	-	-	-	-	-	-
-	-	-	-	-	-	3NC2625-0MK
-	-	-	-	-	3NC1825-0MK	-
3NC2225-0MK	-	-	-	-	-	-
-	-	-	-	-	-	-
-	-	-	-	-	-	3NC2632-0MK
-	-	-	-	-	3NC1832-0MK	-
-	3NC2232-0MK	-	-	-	-	-
-	-	-	-	-	-	-
-	-	-	-	-	-	3NC2640-0MK
-	-	-	-	-	3NC1840-0MK	-
-	-	3NC2240-0MK	-	-	-	-
-	-	-	-	3NC2340-0MK	-	-
-	-	-	-	-	-	-
-	-	-	-	-	-	3NC2650-0MK
-	-	-	-	-	3NC1850-0MK	-
-	-	-	3NC2250-0MK	-	-	-
-	-	-	-	-	-	3NC2663-0MK
-	-	-	3NC2263-0MK	-	-	-
-	-	-	3NC2280-0MK	-	-	-
-	-	-	3NC2200-0MK	-	-	-
-	-	-	-	Weitere Stromstärken Betriebsklasse gS siehe Seite 7/59 Betriebsklasse aR siehe Seite 7/62	-	-

Halbleiterschutzsicherungen SITOR

Zylindersicherungen, Betriebsklasse aR

Baugröße 10 × 38 mm¹⁾

Baugröße 14 × 51 mm

Standard



mit Schlagbolzen



I _n	Ausschaltwert I _t ² t	Verlust- leistung P _v	U _n AC/DC 600/700 V ²⁾		U _n AC/DC 660/- V			U _n AC/DC 690/600 V ¹⁾
			600/- V	600/- V	660/- V	690/700 V ²⁾	690/250 V	690/600 V ¹⁾
1 A	1,2 A ² s	5 W	-	-	3NC1401	-	-	-
2 A	10 A ² s	3 W	-	-	3NC1402	-	-	-
3 A	8 A ² s	1,2 W	3NC1003	-	-	-	-	-
	15 A ² s	2,5 W	-	-	3NC1403	-	-	-
4 A	25 A ² s	3 W	-	-	3NC1404	-	-	-
5 A	11 A ² s	1,5 W	-	-	-	3NC1405	-	-
6 A	11 A ² s	1,5 W	-	-	-	3NC1406	-	-
	20 A ² s	1,5 W	3NC1006	-	-	-	-	-
8 A	30 A ² s	2 W	3NC1008	-	-	-	-	-
10 A	22 A ² s	4 W	-	-	-	3NC1410	-	-
	32 A ² s	4 W	-	-	-	-	-	3NC1410-5
	60 A ² s	2,5 W	3NC1010	-	-	-	-	-
12 A	110 A ² s	3 W	3NC1012	-	-	-	-	-
15 A	63 A ² s	5,5 W	-	-	-	-	-	3NC1415-5
	70 A ² s	5,5 W	-	-	-	3NC1415	-	-
16 A	150 A ² s	3,5 W	3NC1016	-	-	-	-	-
20 A	100 A ² s	6 W	-	-	-	3NC1420	-	-
	200 A ² s	4,8 W	3NC1020	-	-	-	-	-
	220 A ² s	4,6 W	-	-	-	-	-	-
	234 A ² s	6 W	-	-	-	-	-	3NC1420-5
	240 A ² s	5 W	-	-	-	-	-	-
25 A	250 A ² s	6 W	3NC1025	-	-	-	-	-
	300 A ² s	5,6 W	-	-	-	-	-	-
	320 A ² s	7 W	-	-	-	3NC1425	-	-
	350 A ² s	6 W	-	-	-	-	-	-
	378 A ² s	7 W	-	-	-	-	-	3NC1425-5
30 A	400 A ² s	9 W	-	-	-	3NC1430	-	-
	466 A ² s	9 W	-	-	-	-	-	3NC1430-5
32 A	450 A ² s	7 W	-	-	-	-	-	-
	500 A ² s	7,5 W	-	3NC1032	-	-	-	-
	500 A ² s	8 W	-	-	-	-	-	-
40 A	600 A ² s	7,6 W	-	-	-	3NC1432	-	3NC1432-5
	700 A ² s	8,5 W	-	-	-	-	-	-
	750 A ² s	8 W	-	-	-	3NC1440	-	3NC1440-5
	800 A ² s	9 W	-	-	-	-	-	-
50 A	1350 A ² s	9,5 W	-	-	-	-	-	-
	1500 A ² s	9,5 W	-	-	-	-	-	-
	1800 A ² s	9 W	-	-	-	3NC1450	-	3NC1450-5
	26000 A ² s	11,6 W	-	-	-	-	-	-
63 A	2100 A ² s	16,7 W	-	-	-	-	3NC1463-0MK	-
	2600 A ² s	11 W	-	-	-	-	-	-
	3000 A ² s	11 W	-	-	-	-	-	-
80 A	3500 A ² s	22,5 W	-	-	-	-	-	-
	5500 A ² s	13,5 W	-	-	-	-	-	-
	6000 A ² s	13,5 W	-	-	-	-	-	-
100 A	5400 A ² s	31,5 W	-	-	-	-	-	-
	8000 A ² s	16 W	-	-	-	-	-	-
	8500 A ² s	16 W	-	-	-	-	-	-
125 A	11800 A ² s	39 W	-	-	-	-	-	-
	29000 A ² s	35,3 W	-	-	-	-	-	-

Weiterführende Informationen

Katalog LV 10

¹⁾ DC-Spannung gemäß UL, Zeitkonstante und Mindestabschaltstrom MBC beachten

²⁾ CCC-Zulassung

Photovoltaik-Zylindersicherungseinsätze

Betriebsklasse gPV

Baugröße 10 × 38 mm

Baugröße 10 × 85 mm



I _n DC	Verlustleistung P _v	Verlustleistung P _v bei 70 % ¹⁾	U _n DC	U _n DC	1500 V
			1000 V	1200 V	
2 A	1,4 W	0,6 W	3NW6002-4	–	–
	2,7 W	1,1 W	–	–	3NW6604-4
4 A	1,6 W	0,7 W	3NW6004-4	–	–
	3,0 W	1,2 W	–	–	3NW6601-4
6 A	1,7 W	0,7 W	3NW6001-4	–	–
	3,6 W	1,5 W	–	–	3NW6608-4
8 A	1,9 W	0,8 W	3NW6008-4	–	–
	3,7 W	1,6 W	–	–	3NW6603-4
10 A	2,3 W	1,0 W	3NW6003-4	–	–
	3,3 W	1,4 W	–	–	3NW6606-4
12 A	2,7 W	1,1 W	3NW6006-4	–	–
	3,7 W	1,6 W	–	–	3NW6605-4
16 A	3,2 W	1,3 W	3NW6005-4	–	–
	4,0 W	1,7 W	–	3NW6607-4	–
20 A	3,4 W	1,4 W	3NW6007-4	–	–

¹⁾ Geprüft im Sicherungshalter 3NW7013-4 bzw. 3NW7613-4.

Sicherungseinsätze Class CC

nach UL



		Charakteristik träg	Charakteristik träg, strombegrenzend	Charakteristik flink
				
I_n	I_n ¹⁾			
0,6 A	6/10 A	3NW1006-OHG	–	–
0,8 A	8/10 A	3NW1008-OHG	–	–
1 A	–	3NW1010-OHG	3NW3010-OHG	3NW2010-OHG
1,5 A	1 ½ A	3NW1015-OHG	–	–
2 A	–	3NW1020-OHG	3NW3020-OHG	3NW2020-OHG
2,5 A	–	3NW1025-OHG	–	–
3 A	–	3NW1030-OHG	3NW3030-OHG	3NW2030-OHG
4 A	–	3NW1040-OHG	3NW3040-OHG	3NW2040-OHG
5 A	–	3NW1050-OHG	3NW3050-OHG	3NW2050-OHG
6 A	–	3NW1060-OHG	3NW3060-OHG	3NW2060-OHG
7,5 A	–	3NW1075-OHG	–	–
8 A	–	3NW1080-OHG	3NW3080-OHG	3NW2080-OHG
10 A	–	3NW1100-OHG	3NW3100-OHG	3NW2100-OHG
12 A	–	–	3NW3120-OHG	3NW2120-OHG
15 A	–	3NW1150-OHG	3NW3150-OHG	3NW2150-OHG
20 A	–	3NW1200-OHG	3NW3200-OHG	3NW2200-OHG
25 A	–	3NW1250-OHG	3NW3250-OHG	3NW2250-OHG
30 A	–	3NW1300-OHG	3NW3300-OHG	3NW2300-OHG

¹⁾ amerikanische Schreibweise

Sammelschienen

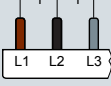
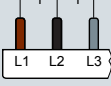

nach IEC und UL, schneidbar

Stiftabstand 1 TE

Stiftabstände in TE (1 TE = 18 mm)	Anwendung	Länge	Ausführung	Leiter- querschnitt	Artikel-Nr.	
1-phasig 	für Sicherungslasttrennschalter MINIZED D01	220 mm	mit Endkappen	16 mm ²	5ST2186	
		1000 mm	ohne Endkappen	16 mm ²	5ST2190	
1-phasig, abgewinkelt 	für Zylindersicherungshalter 8 × 32 mm und 10 × 38 mm für Zylindersicherungshalter SITOR 10 × 38 mm für Sicherungshalter Class CC	214 mm	mit Endkappen	16 mm ²	5ST3700	
		1016 mm	ohne Endkappen	16 mm ²	5ST3701	
2-phasig 	für Zylindersicherungshalter 8 × 32 mm und 10 × 38 mm für Zylindersicherungshalter SITOR 10 × 38 mm für Sicherungshalter Class CC für Sicherungslasttrennschalter MINIZED D01	214 mm	mit Endkappen	16 mm ²	5ST3704	
		1016 mm	ohne Endkappen	16 mm ²	5ST3705	
		220 mm	mit Endkappen	16 mm ²	5ST2187	
3-phasig 	für Zylindersicherungshalter 8 × 32 mm und 10 × 38 mm für Zylindersicherungshalter SITOR 10 × 38 mm für Sicherungshalter Class CC für Sicherungslasttrennschalter MINIZED D01	1000 mm	ohne Endkappen	16 mm ²	5ST2191	
		3-phasig 	214 mm	mit Endkappen	16 mm ²	5ST3708
			1016 mm	ohne Endkappen	16 mm ²	5ST3710
			220 mm	mit Endkappen	16 mm ²	5ST2188
		1000 mm	ohne Endkappen	16 mm ²	5ST2192	

nach UL 508, schneidbar

Stiftabstand 1 TE

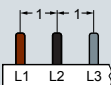
Stiftabstände in TE (1 TE = 18 mm)	Anwendung	Länge	Ausführung	Leiter- querschnitt	Artikel-Nr.
1-phasig 	für Sicherungshalter 10 × 38 mm Class CC (3NC1091, 3NW7513-0HG)	1000 mm	ohne Endkappen	18 mm ²	5ST3701-0HG
2-phasig 	für Sicherungshalter 10 × 38 mm Class CC (3NC1092, 3NW7523-0HG)	1000 mm	ohne Endkappen	18 mm ²	5ST3705-0HG
3-phasig 	für Sicherungshalter 10 × 38 mm Class CC (3NC1093, 3NW7533-0HG)	1000 mm	ohne Endkappen	18 mm ²	5ST3710-0HG

nach IEC und UL, schneidbar



Stiftabstand 1,5 TE

Stiftabstände in TE (1 TE = 18 mm)	Anwendung	Länge	Ausführung	Leiter- querschnitt	Artikel-Nr.
1-phasig					
	für Sicherungssockel NEOZED D01 / D02 aus Formstoff 5SG1.30, 5SG1.31, 5SG5.30 für Sicherungssockel NEOZED D01 / D02 aus Keramik mit Bügelschelle und Kopfkontaktschraube	1000 mm	ohne Endkappen, nicht isoliert	36 mm ²	5SH5322
			ohne Endkappen	24 mm ²	5SH5517
1-phasig, abgewinkelt					
	für Lasttrennschalter MINIZED D02 5SG71.3 für Sicherungssockel NEOZED D01 / D02 aus Formstoff 5SG1301, 5SG1701, 5SG5301, 5SG5701, 5SG1302, 5SG1702, 5SG5302, 5SG5702 für Sicherungssockel NEOZED D01 / D02 aus Keramik mit Schellenklemme für Zylindersicherungshalter 14 × 51 mm für Zylindersicherungshalter SITOR 14 × 51 mm	1016 mm	ohne Endkappen	16 mm ²	5ST3703
3-phasig					
	für Lasttrennschalter MINIZED D02 5SG71.3 für Sicherungssockel NEOZED D01 / D02 aus Formstoff 5SG1301, 5SG1701, 5SG5301, 5SG5701, 5SG1302, 5SG1702, 5SG5302, 5SG5702 für Sicherungssockel NEOZED D01 / D02 aus Keramik mit Schellenklemme für Zylindersicherungshalter 14 × 51 mm für Zylindersicherungshalter SITOR 14 × 51 mm	1016 mm	ohne Endkappen	16 mm ²	5ST3714
	für Sicherungssockel NEOZED D01 / D02 aus Formstoff 5SG1.30, 5SG1.31, 5SG5.30 für Sicherungssockel NEOZED D01 / D02 aus Keramik mit Bügelschelle und Kopfkontaktschraube	1000 mm	ohne Endkappen	16 mm ²	5SH5320

7

nach UL 508, schneidbar

Stiftabstand 1,5 TE

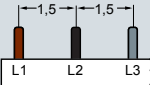
Stiftabstände in TE (1 TE = 18 mm)	Anwendung	Länge	Ausführung	Leiter- querschnitt	Artikel-Nr.
1-phasig					
	für Sicherungshalter 14 × 51 mm (3NC1491, 3NW7111)	1000 mm	ohne Endkappen	18 mm ²	5ST3703-0HG
				25 mm ²	5ST3701-2HG
2-phasig					
	für Sicherungshalter 14 × 51 mm (3NC1492, 3NW7121)	1000 mm	ohne Endkappen	25 mm ²	5ST3705-2HG
3-phasig					
	für Sicherungshalter 14 × 51 mm (3NC1493, 3NW7131)	1000 mm	ohne Endkappen	18 mm ²	5ST3714-0HG
				25 mm ²	5ST3710-2HG

Sammelschienen

Zubehör

Für Sammelschienen nach IEC

Anschlussklemmen																
	<ul style="list-style-type: none"> für Sicherungssockel NEOZED D01 / D02 aus Keramik für Sicherungssockel DIAZED DII / DIII aus Keramik 															
	<table border="1"> <thead> <tr> <th>Klemmenausführung</th> <th>Leiterquerschnitt</th> <th>Artikel-Nr.</th> </tr> </thead> <tbody> <tr> <td>Klemmenausführung S</td> <td>2 ... 25 mm²</td> <td>5SH5327</td> </tr> <tr> <td>Klemmenausführung B und K</td> <td>6 ... 25 mm²</td> <td>5SH5328</td> </tr> <tr> <td>für die Einspeisung von Gabel- oder Stiftschienen</td> <td>6 ... 35 mm²</td> <td>5ST2157</td> </tr> </tbody> </table>	Klemmenausführung	Leiterquerschnitt	Artikel-Nr.	Klemmenausführung S	2 ... 25 mm ²	5SH5327	Klemmenausführung B und K	6 ... 25 mm ²	5SH5328	für die Einspeisung von Gabel- oder Stiftschienen	6 ... 35 mm ²	5ST2157			
	Klemmenausführung	Leiterquerschnitt	Artikel-Nr.													
Klemmenausführung S	2 ... 25 mm ²	5SH5327														
Klemmenausführung B und K	6 ... 25 mm ²	5SH5328														
für die Einspeisung von Gabel- oder Stiftschienen	6 ... 35 mm ²	5ST2157														
Reiterklemme																
	<ul style="list-style-type: none"> für Reitersockel DIAZED EZR nicht isoliert 															
	<table border="1"> <thead> <tr> <th>Leiterquerschnitt</th> <th>Artikel-Nr.</th> </tr> </thead> <tbody> <tr> <td>1,5 ... 16 mm²</td> <td>8JH4122</td> </tr> <tr> <td>10 ... 35 mm²</td> <td>8JH4124</td> </tr> </tbody> </table>	Leiterquerschnitt	Artikel-Nr.	1,5 ... 16 mm ²	8JH4122	10 ... 35 mm ²	8JH4124									
Leiterquerschnitt	Artikel-Nr.															
1,5 ... 16 mm ²	8JH4122															
10 ... 35 mm ²	8JH4124															
Berührungsschutz																
	<ul style="list-style-type: none"> für freie Anschlüsse, gelb (RAL 1004) 5x 1 Pin 															
			Artikel-Nr. 5ST3655													
Endkappen																
	<table border="1"> <thead> <tr> <th>Ausführung</th> <th>für Schientyp</th> <th>Artikel-Nr.</th> </tr> </thead> <tbody> <tr> <td rowspan="2">für 1-phasige Schienen</td> <td>5ST2190</td> <td>5ST2196</td> </tr> <tr> <td>5ST37 und 5SH55</td> <td>5ST3748</td> </tr> <tr> <td rowspan="2">für 2-phasige und 3-phasige Schienen</td> <td>5ST2191 und 5ST2192</td> <td>5ST2197</td> </tr> <tr> <td>5ST37 und 5SH5320</td> <td>5ST3750</td> </tr> </tbody> </table>	Ausführung	für Schientyp	Artikel-Nr.	für 1-phasige Schienen	5ST2190	5ST2196	5ST37 und 5SH55	5ST3748	für 2-phasige und 3-phasige Schienen	5ST2191 und 5ST2192	5ST2197	5ST37 und 5SH5320	5ST3750		
	Ausführung	für Schientyp	Artikel-Nr.													
	für 1-phasige Schienen	5ST2190	5ST2196													
5ST37 und 5SH55		5ST3748														
für 2-phasige und 3-phasige Schienen	5ST2191 und 5ST2192	5ST2197														
	5ST37 und 5SH5320	5ST3750														

Für Sammelschienen nach UL 508

Anschlussklemmen nach UL 508



Ausführung	Einspeisung	Artikel-Nr.
für Sammelschiene 35 mm ²	Gerät	5ST3770-0HG
für Sammelschiene 30 mm ²	Sammelschiene	5ST3770-1HG

Berührungsschutz Sammelschienen nach UL 508



- für freie Anschlüsse, gelb (RAL 1004) 5× 1 Pin

Artikel-Nr.
5ST3655-0HG

Endkappen für 5ST37. ..HG



Ausführung	Artikel-Nr.
für 1-phasige Schienen	5ST3748-0HG
für 2- und 3-phasige Schienen	5ST3750-0HG

NH-Signalmelder, elektronische Sicherungsüberwachung

NH-Signalmelder



- nur für SIEMENS NH-Sicherungseinsätze 3NA3, 3NA7, 3ND mit spannungsführenden Griffflaschen
- Bemessungsspannung bis AC 690 V/DC 600 V
- Kontakt: Mikroschalter AC 250 V, 6 A
- Anschluss: Flachstecker 2,3 mm

Baugröße Sicherung

000 ... 4

Artikel-Nr.

3NX1021

Signalmeldeinsatz



- Bemessungsspannung bis AC 690 V/DC 600 V

Baugröße Sicherung

000 ... 4

Ansprechwert

>9 V/2,5 A

Anwendung

für Standardanwendungen

Artikel-Nr.

3NX1022

>2 V/7 A

nur für Maschennetze

3NX1023

Signalmeldeaufsatz



- nur für SIEMENS NH-Sicherungseinsätze 3NA3, 3NA7, 3ND mit spannungsführenden Griffflaschen
- Bemessungsspannung bis AC 690 V/DC 600 V
- Kontakt: Mikroschalter AC 230 V, 5 A, 1 W
- Anschluss: Flachstecker 2,3 mm

Baugröße Sicherung

000, 00, 1, 2

Artikel-Nr.

3NX1024

Elektronische Sicherungsüberwachung



- für alle Niederspannungs-Sicherungssysteme
- zur Überwachung von Schmelzsicherungen jeglicher Bauart und Ausführung, die keine Möglichkeit haben, mit einem Fehlersignalschalter ausgerüstet zu werden
- einsetzbar in asymmetrischen, mit Oberwellen behafteten Netzen und bei rückspeisenden Motoren
- Meldung auch bei abgeschalteten Verbrauchern

U_e AC

230 V

I_n

4 A

U_c

3 AC 380 ... 415 V

Artikel-Nr.

5TT3170

Elektronische Sicherungsüberwachung zur Fernanzeige ausgelöster Sicherungen



- Fernanzeige durch Hilfskontakt (1W)
- Vor-Ort-Erkennung durch eingebaute LED
- für alle Baugrößen
- für 3KF NH und 3KF SITOR

U_e AC

230 V

I_n

1,5 A

U_c

3 AC 690 V

Artikel-Nr.

3KF9010-1AA00

Durchgängige Sicherheit für Anwender und Systeme

Ob bei Montage oder Wartung: Die Arbeit an elektrischen Anlagen und Geräten muss ausreichend abgesichert werden, um Unfälle oder Schäden zu verhindern. Die Sicherheit des Bedienpersonals steht stets im Vordergrund.

Dazu ist es notwendig, die Anlage sicher von der Stromversorgung trennen zu können. Die Lasttrennschalter von Siemens erlauben ein permanentes Ein- und Ausschalten unter Last und schützen so den Anwender vor elektrischem Schlag. Zugleich verhindern sie unberechtigtes Schalten an Maschinen.

Die Geräte sind einfach montiert und schnell in Betrieb zu nehmen. Zusätzliche Funktionen können problemlos nachgerüstet werden – dank des modularen Aufbaus der Geräte und des umfangreichen Zubehörs.

Komfortable Bestellprozesse und eine schnelle Lieferung optimieren die Lagerhaltung und verringern Ihren Zeit- und Kostenaufwand. Nutzen Sie zudem unsere CAX-Daten für eine automatisierte, vereinfachte Planung und Projektierung.

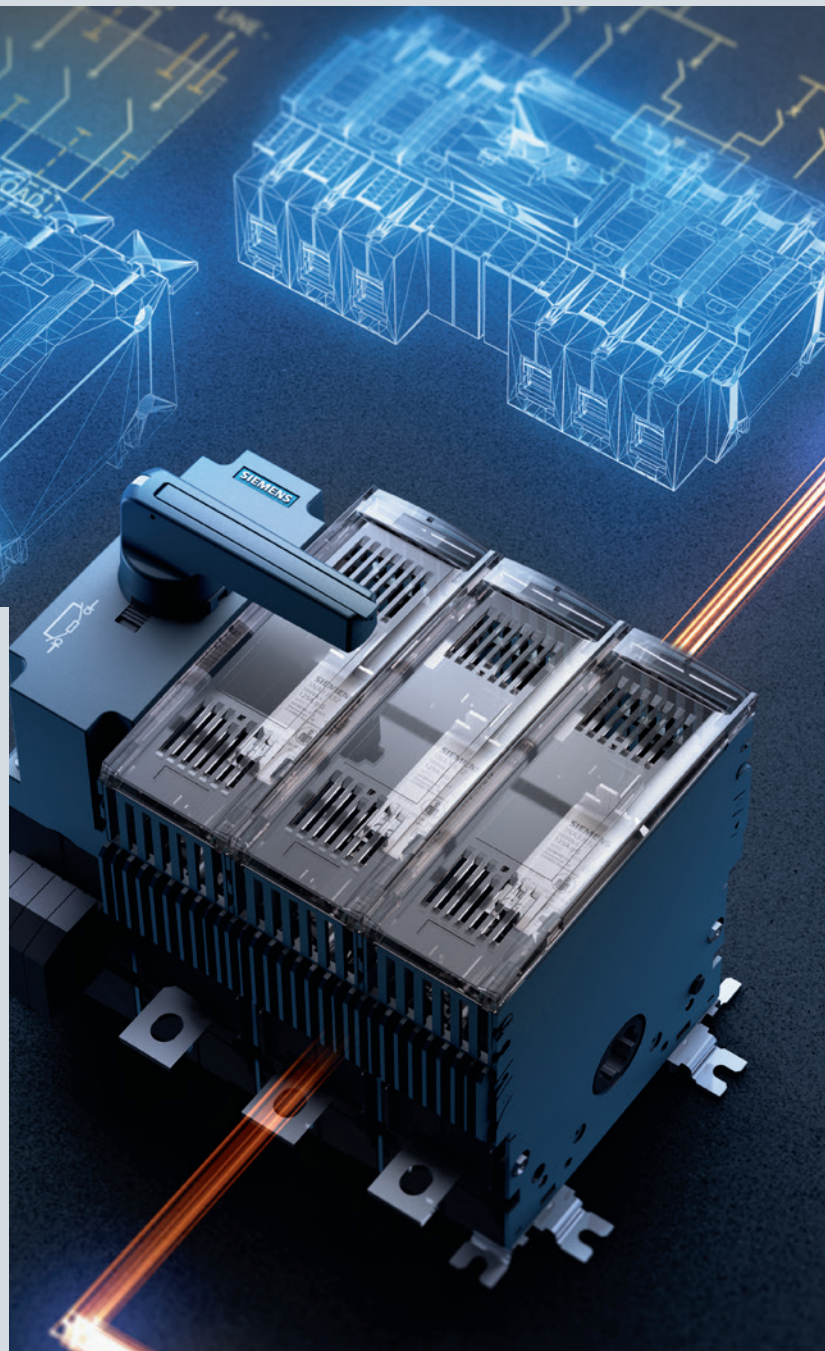

Lasttrennschalter



Rundum informiert	8/2
Schnellauswahlhilfe	8/4
Sicherungslose Lasttrennschalter	8/6
Schnellauswahlhilfe	8/6
Haupt- und NOT-AUS-Schalter 3LD3	8/8
Haupt- und NOT-AUS-Schalter 3LD2	8/18
Lasttrennschalter 3KD	8/50
Lasttrennschalter 5TE1	8/58
Sicherungslasttrennschalter	8/60
Schnellauswahlhilfe	8/60
Sicherungslasttrennschalter 3NP1	8/62
Sicherungslasttrennschalter 3NP5	8/74
Sicherungslasttrennschalter 3NJ4	8/78
Sicherungslasttrennschalter 5SG7	8/90
Lasttrennschalter mit Sicherung	8/92
Schnellauswahlhilfe	8/92
Lasttrennschalter 3KF NH und 3KF SITOR	8/96
Lasttrennschalter 3KF NH	8/104
Lasttrennschalter 3KF SITOR	8/106
Zubehör für Lasttrennschalter 3KF NH und 3KF SITOR	8/107
Lasttrennschalter 3NJ62	8/112
Lasttrennschalter mit Sicherung 5SG	8/124

Eine Vielzahl weiterer Informationen ...

Informieren + Bestellen

Alles Wichtige auf einen Blick

Erste Informationen

Informationen zu Lasttrennschaltern finden Sie auf unserer Webseite
www.siemens.de/schaltgeraete

Ihr Produkt im Detail

Das Siemens Industry Online Support Portal stellt Ihnen umfassende Informationen zur Verfügung
www.siemens.de/lowvoltage/produkt-support

- Technische Basisinformation – Lasttrennschalter und Netzumschalter **(109763354)**

Die passenden Ausschreibungstexte finden Sie unter
www.siemens.de/lowvoltage/ausschreibungstexte

Um schnell und einfach auf Siemens Produkte umzustellen nutzen Sie unser Umschlüsseltool
www.siemens.de/umschlueseltool

Konfiguratoren

Genau der richtige Lasttrennschalter für Ihre Anwendung

Der Konfigurator reduziert den Aufwand im Planungs- und Bestellprozess und ermöglicht individuelle Anpassungen. Konfigurieren Sie Ihren Lasttrennschalter 3NJ62 unter

www.siemens.de/lowvoltage/3nj62-konfigurator

Wählen Sie die richtige Halbleiterschutzsicherung SITOR für Ihre Anwendung

www.siemens.de/lowvoltage/sitor-konfigurator

Ansprechpartner in Ihrer Nähe

Wir sind da, wo Sie uns brauchen

Ihren lokalen Ansprechpartner finden Sie unter
www.siemens.de/lowvoltage/kontakt

Alles für Ihre Bestellung

Einen Überblick über Ihre Produkte finden Sie in der Industry Mall

- Schaltgeräte
sie.ag/2KLaZd

Direkte Weiterleitung auf die einzelnen Produkte in der Industry Mall durch Klicken auf die Artikel-Nr. im Katalog oder durch Eingabe dieser Webadresse inkl. Artikel-Nr.
www.siemens.com/product?Artikel-Nr.

Bestellauswahlhilfen für EGH mit Rennerspektrum finden Sie im Siemens Industry Online Support unter
www.siemens.de/lowvoltage/kataloge

- Bestellauswahlhilfe – Lasttrennschalter 3KD – Durchgängige Sicherheit für Anwender und Systeme **(109750228)**
- Bestellauswahlhilfe – Haupt- und NOT-AUS-Schalter 3LD2 – Durchgängige Sicherheit für Anwender und Systeme **(109755626)**
- Bestellauswahlhilfe – Sicherungslasttrennschalter 3NP1 – Durchgängige Sicherheit für Anwender und Systeme **(109755624)**
- Bestellauswahlhilfe – Lasttrennschalter mit Sicherungen 3KF – Durchgängige Sicherheit für Anwender und Systeme **(109750229)**
- Bestellauswahlhilfe – Lasttrennschalter mit Sicherungen 3NJ6 – Durchgängige Sicherheit für Anwender und Systeme **(109755619)**

... finden Sie in unserem Online-Angebot

In Betrieb nehmen + Betreiben

Ihr Produkt im Detail

Das Siemens Industry Online Support Portal stellt Ihnen detaillierte technische Informationen zur Verfügung
www.siemens.de/lowvoltage/produkt-support

- Betriebsanleitungen
- Zertifikate

Engineering-Daten für CAD- oder CAE-Systeme finden Sie im CAX-Download-Manager unter
www.siemens.de/lowvoltage/cax

Handbücher

Handbücher zum Download finden Sie im Siemens Industry Online Support unter
www.siemens.de/lowvoltage/handbuch

- Projektierungshandbuch Lasttrennschalter (109769744)
- Projektierungshandbuch Sicherungssysteme (45314810)
- Projektierungshandbuch Netzumschalter und Lastumschalter (109769745)
- Projektierungshandbuch Sammelschienensysteme (109769746)
- Systemhandbuch SENTRON Lasttrennschalter mit Sicherungen, Leistenbauform, steckbar 3NJ62 (31753460)
- Gerätehandbuch Lasttrennschalter 3KD (109758120)
- Systemhandbuch SENTRON Sicherungslasttrennschalter 3NP1 (33515690)

Schnellster Weg zu den Experten

In Deutschland: +49 (911) 895-7222

Die kompetente Fachberatung bei technischen Fragen mit einem breiten Spektrum an bedarfsgerechten Leistungen rund um unsere Produkte und Systeme.

Unterstützung bei technischen Fragen finden Sie unter
www.siemens.de/lowvoltage/support-request

Wir bieten Ihnen ein umfassendes Spektrum an Serviceleistungen, bitte kontaktieren Sie Ihren lokalen Ansprechpartner unter www.siemens.de/lowvoltage/kontakt

Weitere Informationen zu Serviceleistungen finden Sie unter www.siemens.de/service-katalog

Technische Übersicht Lasttrennschalter



Ihr schneller Weg zu unseren Online-Angeboten

Auf dieser Seite finden Sie umfangreiche Informationen und Links zu Lasttrennschalter
www.siemens.de/lowvoltage/produkt-support (109764946)

Schnellauswahlhilfe

Lastschaltgeräte für alle Einsatzbereiche



Sicherungslose Lasttrennschalter³⁾

Betriebsmäßiges Schalten¹⁾



		Typ	3LD3	3LD2	3KD	3VA	5TE
Bemessungsstrom I _n			16 ... 63 A	16 ... 250 A	16 ... 1600 A	63 ... 630 A	100 ... 200 A
Kurzschlussstrom max.			6 kA	50 kA	100 kA	110 kA ⁵⁾	33 kA
Auswahl nach Gebrauchskategorie	AC max.		AC-3	AC-3	AC-23A	AC-23A	AC-23A
	DC max.		–	DC-22A	DC-23A	DC-23A (bis 250 A)	DC-23A
Einsetzbare Sicherungen			–	–	–	–	–
Montagearten	Bodenbefestigung		■	■	■	■	–
	Montage auf Hutschiene		■	■	■ (bis 200 A)	■ (bis 160 A)	■
	Frontmontage (z.B. in Schaltschranktür)		■	■	–	–	–
	Montage auf Sammelschienen-systeme (Abstand der Stromschienen)		–	–	–	■	–
	Einschubtechnik		–	–	–	■	–
Betätigungsarten	manuell von vorne		■	■	■	■	■
	manuell von der Seite		–	–	■	■	–
	fernsteuerbar		–	–	–	■	–
Polzahl	1-polig		–	–	–	–	–
	2-polig		–	–	–	–	■
	3-polig		■	■	■	■	■
	4-polig		■	■	■	■	■
	6-polig		–	■	■	–	–
Schaltfunktion	allpolig		■	■	■	■	■
	einzelne Pole schaltbar		–	–	–	–	–

Weiterführende Informationen

siehe Seite 8/6

¹⁾ Betriebsmäßiges Schalten ist nach DIN VDE 0100-200 eine Handlung, die dazu bestimmt ist, die elektrische Energieversorgung für eine elektrische Anlage oder für einen Teil der Anlage im normalen Betrieb ein- oder auszuschalten oder zu verändern.
²⁾ Geräte für gelegentliches Schalten weisen in der Regel eine deutlich geringere elektrische Lebensdauer auf und werden in den Prüfungen maximal 1x pro Minute geschaltet.

³⁾ Reines Schalten ohne Schutzfunktion
⁴⁾ Die einsetzbaren Sicherungen schützen Personen, Motoren, Anlagen und Generatoren gegen Kurzschluss und Überlast
⁵⁾ mit vorgeordneter Sicherung bei 415V

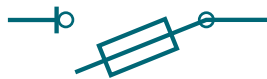

Sicherungslasttrennschalter⁴⁾

Gelegentliches Schalten²⁾



3NP1	3NP5	3NJ4	5SG76
160 ... 630 A	160 ... 630 A	160 ... 1600 A	16 A
120 kA	100 kA	120 kA	50 kA

AC-23B	AC-23B	AC-23B	AC-22A
DC-23B	DC-23B	-	-

IEC NH	IEC NH	IEC NH	Neozed
--------	--------	--------	--------

■	■	-	-
■	-	-	■
-	-	-	-
40/60 mm	40/60 mm	60/100/185 mm	-
-	-	-	-
■	■	■	■
-	-	-	-
-	-	-	-
■	-	-	■
■	-	-	■
■	■	■	■
■	-	-	■
-	-	-	-
■	■	■	■
-	-	■	-

siehe Seite 8/60



Lasttrennschalter mit Sicherung⁴⁾

Betriebsmäßiges Schalten¹⁾

Gelegentliches Schalten²⁾



3KF NH	3KF SITOR	3NJ62	5SG71/72
32 ... 800 A	32 ... 800 A	63 ... 630 A	63 A
100 kA	100 kA	100 kA	50 kA

AC-23A	AC-23A	AC-23B	AC-23A
DC-23A	DC-23A	DC-23B	DC-22B

IEC NH	IEC NH, optimiert für Halbleiterschutz	IEC NH/BS	Neozed
--------	--	-----------	--------

■	■	-	-
■	■	-	■
-	-	-	-
-	-	185 mm	60 mm
-	-	■	-
■	■	■	■
■	■	-	-
-	-	■	-
-	-	-	■
-	-	■	■
■	■	■	■
■	■	■	■
-	-	-	-
■	■	■	■
-	-	-	-

siehe Seite 8/92

Sicherungslose Lasttrennschalter

Schnellauswahlhilfe

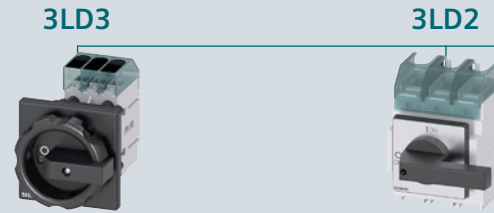

Type

3LD 30	3LD 31	3LD 32	3LD 33	3LD 34	3LD 20	3LD 21	3LD 22	3LD 25	3LD 27	3LD 28	3LD 23	3LD 24
--------	--------	--------	--------	--------	--------	--------	--------	--------	--------	--------	--------	--------

Allgemeine technische Daten nach IEC60947-3

Allgemeine technische Daten

Bemessungsdauerstrom I_n	A	16	25	32	40	63	16	25	32	63	100	125	160	250		
Bemessungsbetriebsspannung U_e	bei AC 50/60 Hz	V					690					690				
	bei DC - 2 Strombahnen in Reihe	V					-					-				
	bei DC - 3 Strombahnen in Reihe	V					-					-				
	bei DC - 4 Strombahnen in Reihe	V					-					-				

Betriebs- und Kurzschlussverhalten

Bemessungsbetriebsstrom $I_e^{(1)}$	bei AC-21A AC-21B bei 400 V	A	16	25	32	40	63	16	25	32	63	100	125	160	250
	bei AC-21A AC-21B bei 690 V	A	16	25	32	40	63	16	25	32	63	100	125	160	250
	bei AC-22A AC-22B bei 400 V	A	16	20	22	36	43	16	25	32	63	100	125	140	230
	bei AC-22A AC-22B bei 690 V	A	9	11	13	17	22	16	25	32	63	100	125	140	230
	bei AC-23A AC-23B bei 400 V	A	16	20	22	36	43	16	20	22	43	70	80	132	224
	bei AC-23A AC-23B bei 690 V	A	9	11	13	17	22	9	11	13	22	34	39	47	58
	bei DC-21A DC-21B bei 110 V	A	-	-	-	-	-	-	-	-	-	-	-	-	-
	bei DC-21A DC-21B bei 220 V	A	-	-	-	-	-	-	-	-	-	-	-	-	-
	bei DC-21A DC-21B bei 440 V	A	-	-	-	-	-	-	-	-	-	-	-	-	-
	bei DC-22A DC-22B bei 220 V	A	-	-	-	-	-	-	-	-	-	-	-	-	-
	bei DC-22A DC-22B bei 440 V	A	-	-	-	-	-	-	-	-	-	-	-	-	-
	bei DC-23A DC-23B bei 220 V	A	-	-	-	-	-	-	-	-	-	-	-	-	-
	bei DC-23A DC-23B bei 440 V	A	-	-	-	-	-	-	-	-	-	-	-	-	-
Motorschaltleistung	bei AC-23A AC-23B bei 400 V	kW	7,5	9,5	11,5	18,5	22	7,5	9,5	11,5	22	37	45	75	132
	bei AC-23A AC-23B bei 690 V	kW	7,5	9	11,5	15	18,5	7,5	9,5	11,5	18,5	30	37	45	55
	bei AC-3 bei 400 V	kW	5,5	7,5	9,5	11,5	18,5	5,5	7,5	9,5	18,5	30	37	50	110
	bei AC-3 bei 690 V	kW	5,5	7,5	9,5	11,5	15	5,5	7,5	9,5	15	22	30	37	45
Bemessungskurzzeitstromfestigkeit I_{cw}	bei AC 690 V (t=1 s)	kA	0,5	0,5	0,5	1	1	0,34	0,64	0,64	1,26	2	2	4	4
Bedingter Bemessungskurzschlussstrom mit vorgeschalteter Sicherung	bei AC 400/500 V	kA	6	6	6	6	6	50	50	50	50	50	25	50	50
	bei AC 690 V	kA	6	6	6	6	6	50	50	50	50	50	25	50	50

Schutzart

IP Schutzart maximal erreichbar (in Verbindung mit Drehantrieb)

IP65

IP65

Allgemeine technische Daten nach UL

Allgemeine technische Daten

Zertifizierung nach UL Standard		UL 508						UL 508						
I_n gemäß UL 508	A	16	25	32	40	63	16	25	32	63	100	125	160	250
U_e gemäß UL 508	AC V	600						600						

Betriebs- und Kurzschlussverhalten

Betriebsleistung, dreiphasig	bei 480 V	hp	7,5	10	20	20	25	7,5	10	20	40	60	75	75	100			
	bei 600 V	hp	10	15	20	20	30	10	15	20	50	75	100	50	75			
Kurzschluss (SCCR)	bei 480 V bei 600 V	kA	5 5				5 5				5 5				10 10			
Sicherungstyp			RK5						RK5									

Weiterführende Informationen

Katalog LV 10 10/2019	siehe Seite 8/8	siehe Seite 8/18
Katalog LV 10 04/2019	siehe Seite 7/6 ... 7/20	siehe Seite 7/21 ... 7/45

3KD

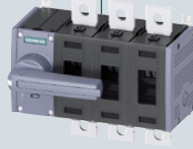

5TE



3KD 16	3KD 22	3KD 26	3KD 28	3KD 30	3KD 32	3KD 34	3KD 36...-N	3KD 36...-P	3KD 38	3KD 40	3KD 42	3KD 44	3KD 46	3KD 48	3KD 50	3KD 52	3KD 54	5TE 1.1	5TE 1.2	5TE 1.3	5TE 1.4
16	32	63	80	100	125	160	200	200	250	315	400	500	630	800	1000	1250	1600	100	125	160	200
690	690	690	690	690	690	690	690	690	690	690	690	690	690	690	690	690	690	690	690	690	690
220	220	220	220	220	220	220	220	220	220	220	220	220	220	220	220	220	220	110	110	110	110
440	440	440	440	440	440	440	440	440	440	440	440	440	440	440	440	440	440	-	-	-	-
-	-	-	-	-	-	-	-	-	-	-	-	-	-	-	-	-	-	220	220	220	220
16	32	63	80	100	125	160	200	200	250	315	400	500	630	800	1000	1250	1600	100	100	160	200
16	32	63	80	100	125	160	200	200	250	315	400	500	630	800	1000	1250	1600	100	100	160	200
16	32	63	80	100	125	160	200	200	250	315	400	500	630	800	1000	1250	1600	-	-	-	-
16	32	63	80	100	125	160	160	200	250	315	400	500	630	800	1000	1250	1600	80	80	125	125
16	32	63	80	100	125	125	125	200	250	315	315	500	630	800	1000	1250	1600	40	40	63	80
16	32	63	80	100	125	160	160	200	250	315	400	500	630	800	1000	1250	1600	100	100	160	160
16	32	63	80	100	125	160	160	200	250	315	400	500	630	800	1000	1250	1600	100	100	160	160
16	32	63	80	100	125	160	160	200	250	315	400	500	630	800	-	-	-	-	-	-	-
16	32	63	80	100	125	160	160	200	250	315	400	500	630	800	-	-	-	-	-	-	-
16	32	63	80	100	125	160	160	200	250	315	400	500	630	800	-	-	-	-	-	-	-
16	32	63	80	100	125	160	160	200	250	315	400	500	630	800	-	-	-	100	100	160	160
7,5	15	30	45	55	55	90	90	110	132	160	200	250	355	400	560	710	900	44	44	69	88
11	30	55	75	90	110	110	110	185	220	315	315	500	630	800	1000	1000	1000	36	36	60	76
-	-	-	-	-	-	-	-	-	-	-	-	-	-	-	-	-	-	-	-	-	-
-	-	-	-	-	-	-	-	-	-	-	-	-	-	-	-	-	-	-	-	-	-
3	3	3	4	4	4	4	4	13	13	13	13	30	30	30	50	50	50	2,5	2,5	3	3
100	100	100	100	100	100	100	50	100	100	65	65	100	100	100	100	80	80	50	50	50	50
100	100	100	65	65	65	65	50	65	65	35	35	65	65	50	-	-	-	33	33	33	33
IP65																		k.A.			
-																		UL 508			
-																		-	80	100	125
-																		480			
-																		-	20	15	15
-																		-	-	-	-
-																		-	50	50	50
-																		-	J	J	J
siehe Seite 8/44																		siehe Seite 8/58			
siehe Seite 7/46 ... 7/81																		siehe Seite 7/82 ... 7/86			

Haupt- und NOT-AUS-Schalter 3LD3

Systemübersicht

Grundgeräte Frontbefestigung



3P Drehantrieb



3P Knebelantrieb



3P+N Drehantrieb



3P+N Knebelantrieb

Grundgeräte Bodenbefestigung



3P Drehantrieb



3P Knebelantrieb



3P+N Drehantrieb



3P+N Knebelantrieb

Grundgeräte Verteilereinbau



3P Knebelantrieb



3P Basisschalter
ohne Knebelantrieb



3P+N Knebel-
antrieb



3P+N Basisschalter
ohne Knebelantrieb

Zusätzliche Pole und Hilfsschalter



N-Schaltkontakt



N-/PE-Klemme



Hilfsschalter

Antriebe



Drehantriebe für Front - oder
Bodenbefestigung (Zentralloch)



Knebelantriebe, für Front- oder
Bodenbefestigung (Zentralloch)



Türkupplungs-
Drehantrieb



Türkupplungs-
Knebelantrieb

Weiteres Zubehör



Klemmenabdeckung 1- und 3-polig



Bezeichnungsschild



Anbaukonzept und Zubehör

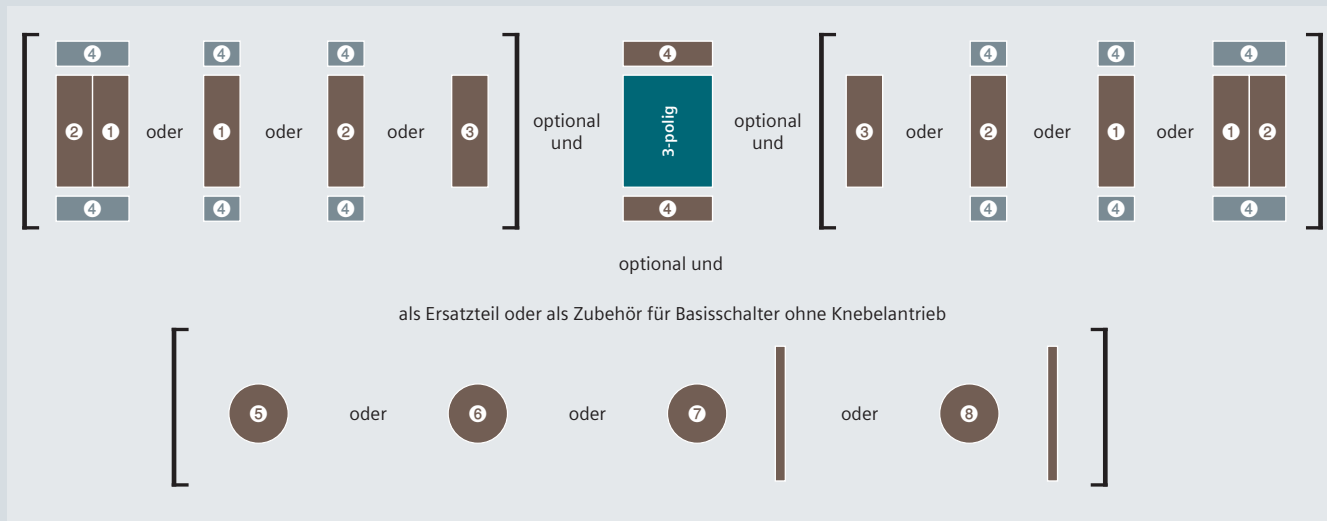

Legende

- 1 N-Schaltkontakt ¹⁾
- 2 N-/PE-Klemme
- 3 Hilfsschalter

- 4 Klemmenabdeckung
- 5 Drehantrieb Zentrallochbefestigung
- 6 Knebelantrieb Zentrallochbefestigung

- 7 Türkupplungs-Drehantrieb Zentrallochbefestigung
- 8 Türkupplungs-Knebelantrieb Zentrallochbefestigung

¹⁾ N-Schaltkontakt 1 muss zuerst an das Grundgerät montiert werden



Einbauvarianten

Frontbefestigung



Die Schalter für Frontbefestigung werden über den Antrieb an der Innenseite der Schaltschranktür befestigt. Die Befestigung der Schalter erfolgt mittels Ø 22,5 mm Zentralloch.

Weitere Informationen finden Sie unter:



Bodenbefestigung



Die Schalter für Bodenbefestigung werden auf Normprofilsschienen 35 mm nach DIN EN 60715 aufgeschnappt bzw. auf Montageplatten aufgeschraubt. Die Betätigungselemente sind über eine in Nullstellung lösbbare Türkupplung und eine 300 mm lange Schaltachse mit dem Schalterunterteil verbunden. Bei geöffneter Schaltschranktür kann der Schalter durch Entfernen der Schaltachse aus dem Schalterunterteil gegen unbeabsichtigtes Schalten geschützt werden. Die Einbautiefe kann individuell durch Ablängen der Schaltachse angepasst werden.

Verteilereinbau



Für den Einsatz in Installationsverteilern und für Schalter innerhalb von Schaltschränken oder Verteilern eignen sich die Schalter für Verteilereinbau. Sie haben Kappen- und Einbaumaße nach DIN 43880 und können mit Leitungsschutzschaltern gemeinsam unter eine Abdeckung eingebaut werden. Die Betätigungsknebel sind in AUS-Stellung mit max. einem Bügelschloss mit einer Bügelstärke von 4 bis 6 mm abschließbar.

Basisschalter ohne Knebelantrieb



Bei der Variante Basischalter ohne Knebelantrieb kann der zugehörige Türkupplungsdrehantrieb separat bestellt werden.

Haupt- und NOT-AUS-Schalter 3LD3

Frontbefestigung, 6 kA_{eff}

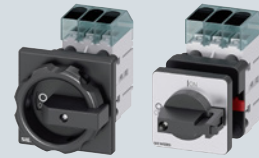

Antrieb schwarz

Polzahl 3P

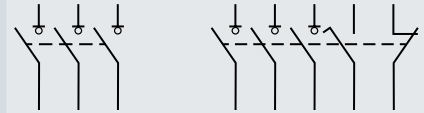

Dauerstrom I _u bei AC-21A, 380 ... 440 V	Betriebsleistung P bei AC-23A, 380 ... 440 V	Betriebsleistung P bei AC-3, 380 ... 440 V	ohne Hilfsschalter	1 Schließer + 1 Öffner
Drehantrieb				
16 A	7,5 kW	5,5 kW	3LD3054-0TK51	3LD3054-1TK51
25 A	9 kW	7,5 kW	3LD3154-0TK51	3LD3154-1TK51
32 A	11,5 kW	9,5 kW	3LD3254-0TK51	3LD3254-1TK51
40 A	18,5 kW	11,5 kW	3LD3354-0TK51	3LD3354-1TK51
63 A	22 kW	18,5 kW	3LD3454-0TK51	3LD3454-1TK51
Knebelantrieb				
16 A	7,5 kW	5,5 kW	3LD3050-0TK11	3LD3050-1TK11
25 A	9 kW	7,5 kW	3LD3150-0TK11	3LD3150-1TK11
32 A	11,5 kW	9,5 kW	3LD3250-0TK11	3LD3250-1TK11
40 A	18,5 kW	11,5 kW	3LD3350-0TK11	3LD3350-1TK11
63 A	22 kW	18,5 kW	3LD3450-0TK11	3LD3450-1TK11

Lieferumfang:

- Inkl. Klemmenabdeckungen für Einspeiseseite

Zubehör

3LD30 (16 A)	3LD31 (25 A)	3LD32 (32 A)	3LD33 (40 A)	3LD34 (63 A)
-----------------	-----------------	-----------------	-----------------	-----------------

Zusätzliche Pole							
Variante	Kontakte	Artikel-Nr.	3LD30 (16 A)	3LD31 (25 A)	3LD32 (32 A)	3LD33 (40 A)	3LD34 (63 A)
	N-Schaltkontakt (4. Schaltglied)	voreilend einschaltend, nacheilend ausschaltend	3LD9340-0B	■	■	■	■
	N-Klemme	durchgehend	3LD9340-2B	■	■	■	■
	PE-Klemme	durchgehend	3LD9340-3B	■	■	■	■
Hilfsschalter							
	Kontakte	Artikel-Nr.	3LD9340-6B	■	■	■	■
	1 Schließer + 1 Öffner						
Drehantrieb							
	Farbe	Artikel-Nr.	3LD9344-4C	■	■	■	■
	schwarz						
	rot/gelb		3LD9344-5C	■	■	■	■
Knebelantrieb							
	Farbe	Artikel-Nr.	3LD9343-6C	■	■	■	■
	schwarz						
	rot/gelb		3LD9343-7C	■	■	■	■

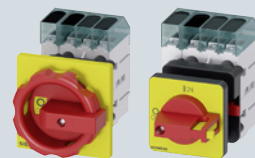
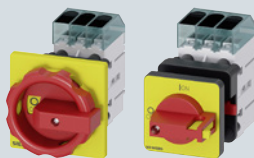
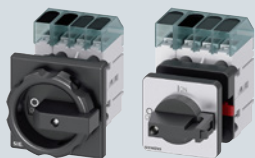

Antrieb rot / gelb

3P+N

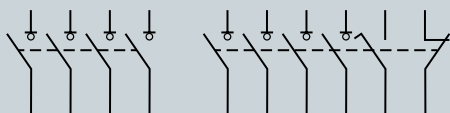

ohne Hilfsschalter

1 Schließer +
1 Öffner

3P

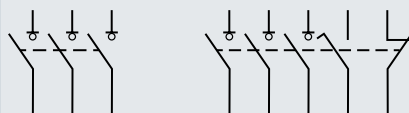

ohne Hilfsschalter

1 Schließer +
1 Öffner

3P+N

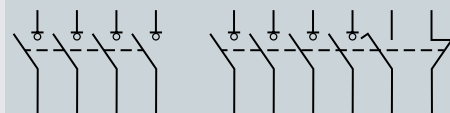

ohne Hilfsschalter

1 Schließer +
1 Öffner

3LD3054-OTL51	3LD3054-1TL51	3LD3054-OTK53	3LD3054-1TK53	3LD3054-OTL53	3LD3054-1TL53
3LD3154-OTL51	3LD3154-1TL51	3LD3154-OTK53	3LD3154-1TK53	3LD3154-OTL53	3LD3154-1TL53
3LD3254-OTL51	3LD3254-1TL51	3LD3254-OTK53	3LD3254-1TK53	3LD3254-OTL53	3LD3254-1TL53
3LD3354-OTL51	3LD3354-1TL51	3LD3354-OTK53	3LD3354-1TK53	3LD3354-OTL53	3LD3354-1TL53
3LD3454-OTL51	3LD3454-1TL51	3LD3454-OTK53	3LD3454-1TK53	3LD3454-OTL53	3LD3454-1TL53
3LD3050-OTL11	3LD3050-1TL11	3LD3050-OTK13	3LD3050-1TK13	3LD3050-OTL13	3LD3050-1TL13
3LD3150-OTL11	3LD3150-1TL11	3LD3150-OTK13	3LD3150-1TK13	3LD3150-OTL13	3LD3150-1TL13
3LD3250-OTL11	3LD3250-1TL11	3LD3250-OTK13	3LD3250-1TK13	3LD3250-OTL13	3LD3250-1TL13
3LD3350-OTL11	3LD3350-1TL11	3LD3350-OTK13	3LD3350-1TK13	3LD3350-OTL13	3LD3350-1TL13
3LD3450-OTL11	3LD3450-1TL11	3LD3450-OTK13	3LD3450-1TK13	3LD3450-OTL13	3LD3450-1TL13

8

3LD30 (16 A)	3LD31 (25 A)	3LD32 (32 A)	3LD33 (40 A)	3LD34 (63 A)
-----------------	-----------------	-----------------	-----------------	-----------------

Klemmenabdeckung

- Verpackung 4 Stück

Ausführung

für N-Schaltkontakt, N-Klemme oder PE-Klemme

Artikel-Nr.

3LD9341-2A



für 3-polige Lasttrennschalter 3LD3

3LD9341-0A



Bezeichnungsschild

- Verpackung 10 Stück

Beschriftung

Deutsch/Englisch (Hauptschalter/Main Switch)

Französisch/Spanisch (Interrupteur Principal / Interruptor Principal)

ohne Beschriftung

Artikel-Nr.

3LD9346-1A

3LD9346-2A

3LD9346-3A



	3LD30 (16 A)	3LD31 (25 A)	3LD32 (32 A)	3LD33 (40 A)	3LD34 (63 A)
3LD9341-2A	■	■	■	■	■
3LD9341-0A	■	■	■	■	■
3LD9346-1A	■	■	■	■	■
3LD9346-2A	■	■	■	■	■
3LD9346-3A	■	■	■	■	■

Haupt- und NOT-AUS-Schalter 3LD3

Bodenbefestigung, 6 kA_{eff}



Antrieb schwarz

Polzahl 3P

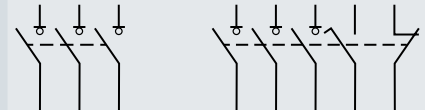

Dauerstrom I _n bei AC-21A, 380 ... 440 V	Betriebsleistung P bei AC-23A, 380 ... 440 V	Betriebsleistung P bei AC-3, 380 ... 440 V	ohne Hilfsschalter	1 Schließer + 1 Öffner
Drehantrieb				
16 A	7,5 kW	5,5 kW	3LD3048-0TK51	3LD3048-1TK51
25 A	9 kW	7,5 kW	3LD3148-0TK51	3LD3148-1TK51
32 A	11,5 kW	9,5 kW	3LD3248-0TK51	3LD3248-1TK51
40 A	18,5 kW	11,5 kW	3LD3348-0TK51	3LD3348-1TK51
63 A	22 kW	18,5 kW	3LD3448-0TK51	3LD3448-1TK51
Knebelantrieb				
16 A	7,5 kW	5,5 kW	3LD3040-0TK11	3LD3040-1TK11
25 A	9 kW	7,5 kW	3LD3140-0TK11	3LD3140-1TK11
32 A	11,5 kW	9,5 kW	3LD3240-0TK11	3LD3240-1TK11
40 A	18,5 kW	11,5 kW	3LD3340-0TK11	3LD3340-1TK11
63 A	22 kW	18,5 kW	3LD3440-0TK11	3LD3440-1TK11

Lieferumfang:

- Inkl. Klemmenabdeckungen für Einspeiseseite

Montage:

- mit Schraub oder Schnappbefestigung auf 35-mm-Profilschiene

Zubehör

3LD30 (16 A)	3LD31 (25 A)	3LD32 (32 A)	3LD33 (40 A)	3LD34 (63 A)
-----------------	-----------------	-----------------	-----------------	-----------------

Zusätzliche Pole							
Variante	Kontakte	Artikel-Nr.	3LD30 (16 A)	3LD31 (25 A)	3LD32 (32 A)	3LD33 (40 A)	3LD34 (63 A)
N-Schaltkontakt (4. Schaltglied)	voreilend einschaltend, nacheilend ausschaltend	3LD9340-0C	■	■	■	■	■
N-Klemme	durchgehend	3LD9340-2C	■	■	■	■	■
PE-Klemme	durchgehend	3LD9340-3C	■	■	■	■	■
Hilfsschalter							
	Kontakte	Artikel-Nr.					
	1 Schließer + 1 Öffner	3LD9340-6C	■	■	■	■	■
Drehantrieb							
	Ausführung	Farbe	Artikel-Nr.				
	Inkl. Trichter	schwarz	3LD9344-2C	■	■	■	■
		rot/gelb	3LD9344-3C	■	■	■	■
Knebelantrieb							
	Ausführung	Farbe	Artikel-Nr.				
	Inkl. Trichter	schwarz	3LD9343-4C	■	■	■	■
		rot/gelb	3LD9343-5C	■	■	■	■

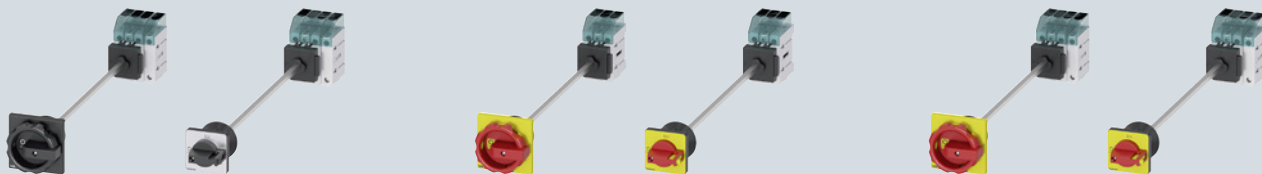

3P+N

Antrieb rot / gelb

3P

3P+N

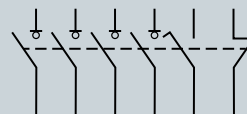
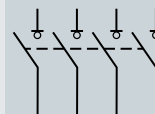
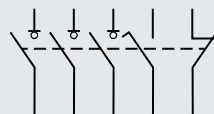
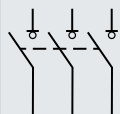
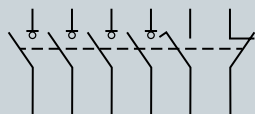
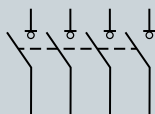

ohne Hilfsschalter

1 Schließer +
1 Öffner

ohne Hilfsschalter

1 Schließer +
1 Öffner

ohne Hilfsschalter

1 Schließer +
1 Öffner

3LD3048-OTL51

3LD3048-1TL51

3LD3048-OTK53

3LD3048-1TK53

3LD3048-OTL53

3LD3048-1TL53

3LD3148-OTL51

3LD3148-1TL51

3LD3148-OTK53

3LD3148-1TK53

3LD3148-OTL53

3LD3148-1TL53

3LD3248-OTL51

3LD3248-1TL51

3LD3248-OTK53

3LD3248-1TK53

3LD3248-OTL53

3LD3248-1TL53

3LD3348-OTL51

3LD3348-1TL51

3LD3348-OTK53

3LD3348-1TK53

3LD3348-OTL53

3LD3348-1TL53

3LD3448-OTL51

3LD3448-1TL51

3LD3448-OTK53

3LD3448-1TK53

3LD3448-OTL53

3LD3448-1TL53

3LD3040-OTL11

3LD3040-1TL11

3LD3040-OTK13

3LD3040-1TK13

3LD3040-OTL13

3LD3040-1TL13

3LD3140-OTL11

3LD3140-1TL11

3LD3140-OTK13

3LD3140-1TK13

3LD3140-OTL13

3LD3140-1TL13

3LD3240-OTL11

3LD3240-1TL11

3LD3240-OTK13

3LD3240-1TK13

3LD3240-OTL13

3LD3240-1TL13

3LD3340-OTL11

3LD3340-1TL11

3LD3340-OTK13

3LD3340-1TK13

3LD3340-OTL13

3LD3340-1TL13

3LD3440-OTL11

3LD3440-1TL11

3LD3440-OTK13

3LD3440-1TK13

3LD3440-OTL13

3LD3440-1TL13

8

3LD30 (16 A)	3LD31 (25 A)	3LD32 (32 A)	3LD33 (40 A)	3LD34 (63 A)
-----------------	-----------------	-----------------	-----------------	-----------------

Türkupplungs-Drehantrieb



Variante	Farbe	Artikel-Nr.	3LD30 (16 A)	3LD31 (25 A)	3LD32 (32 A)	3LD33 (40 A)	3LD34 (63 A)
Drehantrieb 66 × 66 mm	schwarz	3LD9344-2CA	■	■	■	■	■
	rot/gelb	3LD9344-3CA	■	■	■	■	■
Knebelantrieb 48 × 48 mm	schwarz	3LD9343-4CA	■	■	■	■	■
	rot/gelb	3LD9343-5CA	■	■	■	■	■

Klemmenabdeckung

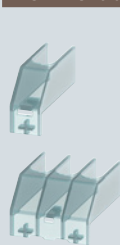

Ausführung	Artikel-Nr.	3LD30 (16 A)	3LD31 (25 A)	3LD32 (32 A)	3LD33 (40 A)	3LD34 (63 A)
• Verpackung 4 Stück für N-Schaltkontakt, N-Klemme oder PE-Klemme	3LD9341-2A	■	■	■	■	■
für 3-polige Lasttrennschalter 3LD3	3LD9341-0A	■	■	■	■	■

Bezeichnungsschild



Beschriftung	Artikel-Nr.	3LD30 (16 A)	3LD31 (25 A)	3LD32 (32 A)	3LD33 (40 A)	3LD34 (63 A)
• Verpackung 10 Stück Deutsch/Englisch (Hauptschalter/Main Switch)	3LD9346-1A	■	■	■	■	■
Französisch/Spanisch (Interrupteur Principal / Interruptor Principal)	3LD9346-2A	■	■	■	■	■
ohne Beschriftung	3LD9346-3A	■	■	■	■	■

Haupt- und NOT-AUS-Schalter 3LD3

Verteilereinbau, 6 kA_{eff}



Antrieb schwarz

Polzahl 3P

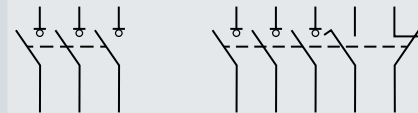

Dauerstrom I _n bei AC-21A, 380 ... 440 V	Betriebsleistung P bei AC-23A, 380 ... 440 V	Betriebsleistung P bei AC-3, 380 ... 440 V	ohne Hilfsschalter	1 Schließer + 1 Öffner
Basisschalter mit Sichtblende und Knebel, Normprofilschienenbefestigung				
16 A	7,5 kW	5,5 kW	3LD3030-0TK11	3LD3030-1TK11
25 A	9 kW	7,5 kW	3LD3130-0TK11	3LD3130-1TK11
32 A	11,5 kW	9,5 kW	3LD3230-0TK11	3LD3230-1TK11
40 A	18,5 kW	11,5 kW	3LD3330-0TK11	3LD3330-1TK11
63 A	22 kW	18,5 kW	3LD3430-0TK11	3LD3430-1TK11
Basisschalter ohne Knebelantrieb				
16 A	7,5 kW	5,5 kW	3LD3010-0TK05	3LD3010-1TK05
25 A	9 kW	7,5 kW	3LD3110-0TK05	3LD3110-1TK05
32 A	11,5 kW	9,5 kW	3LD3210-0TK05	3LD3210-1TK05
40 A	18,5 kW	11,5 kW	3LD3310-0TK05	3LD3310-1TK05
63 A	22 kW	18,5 kW	3LD3410-0TK05	3LD3410-1TK05

Lieferumfang:

- Basisschalter ohne Direktantrieb inkl. Klemmenabdeckungen für die Einspeiseseite

Montage:

- mit Schraub oder Schnappbefestigung auf 35-mm-Profilschiene

Zubehör für Schalter für Verteilereinbau und Basisschalter ohne Knebelantrieb

		3LD30 (16 A)	3LD31 (25 A)	3LD32 (32 A)	3LD33 (40 A)	3LD34 (63 A)
Zusätzliche Pole						
	Variante					
	N-Schaltkontakt (4. Schaltglied)					
	N-Klemme					
	PE-Klemme					
Hilfsschalter						
	Kontakte					
	1 Schließer + 1 Öffner					
Klemmenabdeckung						
	Ausführung					
	für N-Schaltkontakt, N-Klemme oder PE-Klemme					
	für 3-polige Lasttrennschalter 3LD3					



3P+N		Antrieb rot / gelb		3P+N	
ohne Hilfsschalter	1 Schließer + 1 Öffner	ohne Hilfsschalter	1 Schließer + 1 Öffner	ohne Hilfsschalter	1 Schließer + 1 Öffner
3LD3030-OTL11	3LD3030-1TL11	3LD3030-OTK13	3LD3030-1TK13	3LD3030-OTL13	3LD3030-1TL13
3LD3130-OTL11	3LD3130-1TL11	3LD3130-OTK13	3LD3130-1TK13	3LD3130-OTL13	3LD3130-1TL13
3LD3230-OTL11	3LD3230-1TL11	3LD3230-OTK13	3LD3230-1TK13	3LD3230-OTL13	3LD3230-1TL13
3LD3330-OTL11	3LD3330-1TL11	3LD3330-OTK13	3LD3330-1TK13	3LD3330-OTL13	3LD3330-1TL13
3LD3430-OTL11	3LD3430-1TL11	3LD3430-OTK13	3LD3430-1TK13	3LD3430-OTL13	3LD3430-1TL13
3LD3010-OTL05	3LD3010-1TL05	-	-	-	-
3LD3110-OTL05	3LD3110-1TL05	-	-	-	-
3LD3210-OTL05	3LD3210-1TL05	-	-	-	-
3LD3310-OTL05	3LD3310-1TL05	-	-	-	-
3LD3410-OTL05	3LD3410-1TL05	-	-	-	-

Zubehör für Basisschalter ohne Antrieb

3LD30 (16 A) 3LD31 (25 A) 3LD32 (32 A) 3LD33 (40 A) 3LD34 (63 A)

Drehantrieb					3LD30 (16 A)	3LD31 (25 A)	3LD32 (32 A)	3LD33 (40 A)	3LD34 (63 A)
	Ausführung	Farbe	Artikel-Nr.						
	Inkl. Trichter	schwarz rot/gelb	3LD9344-2C 3LD9344-3C		■	■	■	■	■
Knebelantrieb									
	Ausführung	Farbe	Artikel-Nr.						
	Inkl. Trichter	schwarz rot/gelb	3LD9343-4C 3LD9343-5C		■	■	■	■	■
Türkuppelungs-Drehantrieb									
	Variante	Farbe	Artikel-Nr.						
	Drehantrieb 66 x 66 mm	schwarz rot/gelb	3LD9344-2CA 3LD9344-3CA		■	■	■	■	■
	Knebelantrieb 48 x 48 mm	schwarz rot/gelb	3LD9343-4CA 3LD9343-5CA		■	■	■	■	■
Bezeichnungsschild									
	• Verpackung 10 Stück								
	Beschriftung	Artikel-Nr.							
	Deutsch/Englisch (Hauptschalter/Main Switch)	3LD9346-1A			■	■	■	■	■
	Französisch/Spanisch (Interrupteur/Principal)	3LD9346-2A			■	■	■	■	■
ohne Beschriftung	3LD9346-3A			■	■	■	■	■	

Haupt- und NOT-AUS-Schalter 3LD3

Zubehör

				3LD30 (16 A)	3LD31 (25 A)	3LD32 (32 A)	3LD33 (40 A)	3LD34 (63 A)
N-Schaltkontakt (4. Schaltglied)								
	Ausführung	Kontakte	Artikel-Nr.					
	für Frontbefestigung	voreilend einschaltend, nacheilend ausschaltend	3LD9340-0B	■	■	■	■	■
	für Bodenbefestigung, Verteilereinbau und Basisschalter ohne Knebelantrieb	voreilend einschaltend, nacheilend ausschaltend	3LD9340-0C	■	■	■	■	■
N-Klemme								
	Ausführung	Kontakte	Artikel-Nr.					
	für Frontbefestigung	durchgehend	3LD9340-2B	■	■	■	■	■
	für Bodenbefestigung, Verteilereinbau und Basisschalter ohne Knebelantrieb	durchgehend	3LD9340-2C	■	■	■	■	■
PE-Klemme								
	Ausführung	Kontakte	Artikel-Nr.					
	für Frontbefestigung	durchgehend	3LD9340-3B	■	■	■	■	■
	für Bodenbefestigung, Verteilereinbau und Basisschalter ohne Knebelantrieb	durchgehend	3LD9340-3C	■	■	■	■	■
Hilfsschalter								
	Ausführung	Kontakte	Artikel-Nr.					
	für Frontbefestigung	1 Schließer + 1 Öffner	3LD9340-6B	■	■	■	■	■
	für Bodenbefestigung, Verteilereinbau und Basisschalter ohne Knebelantrieb	1 Schließer + 1 Öffner	3LD9340-6C	■	■	■	■	■

					3LD30 (16 A)	3LD31 (25 A)	3LD32 (32 A)	3LD33 (40 A)	3LD34 (63 A)
Drehantrieb									
	Ausführung	Farbe	Artikel-Nr.						
	für Frontbefestigung, ohne Trichter	schwarz	3LD9344-4C	■	■	■	■	■	
		rot/gelb	3LD9344-5C	■	■	■	■	■	
	für Bodenbefestigung und Basisschalter ohne Knebelantrieb, mit Trichter	schwarz	3LD9344-2C	■	■	■	■	■	
		rot/gelb	3LD9344-3C	■	■	■	■	■	
Knebelantrieb									
	Ausführung	Farbe	Artikel-Nr.						
	für Frontbefestigung, ohne Trichter	schwarz	3LD9343-6C	■	■	■	■	■	
		rot/gelb	3LD9343-7C	■	■	■	■	■	
	für Bodenbefestigung und Basisschalter ohne Knebelantrieb, mit Trichter	schwarz	3LD9343-4C	■	■	■	■	■	
		rot/gelb	3LD9343-5C	■	■	■	■	■	
Türkupplungs-Drehantrieb									
	Ausführung	Variante	Farbe	Artikel-Nr.					
	für Bodenbefestigung und Basisschalter ohne Knebelantrieb	Drehantrieb 66 x 66 mm	schwarz	3LD9344-2CA	■	■	■	■	■
			rot/gelb	3LD9344-3CA	■	■	■	■	■
		Knebelantrieb 48 x 48 mm	schwarz	3LD9343-4CA	■	■	■	■	■
			rot/gelb	3LD9343-5CA	■	■	■	■	■
Klemmenabdeckung									
	<ul style="list-style-type: none"> für Frontbefestigung, Bodenbefestigung, Verteilereinbau und Basisschalter ohne Knebelantrieb Verpackung 4 Stück 								
	Polzahl	Artikel-Nr.							
	1-polig	3LD9341-2A	■	■	■	■	■	■	
	3-polig	3LD9341-0A	■	■	■	■	■		
Bezeichnungsschild									
	<ul style="list-style-type: none"> Verpackung 10 Stück nicht für Verteilereinbau 								
	Beschriftung	Artikel-Nr.							
	Deutsch/Englisch (Hauptschalter/Main Switch)	3LD9346-1A	■	■	■	■	■	■	
	Französisch/Spanisch (Interrupteur Principal / Interruptor Principal)	3LD9346-2A	■	■	■	■	■		
	ohne Beschriftung	3LD9346-3A	■	■	■	■	■		

Haupt- und NOT-AUS-Schalter 3LD2

Systemübersicht

Grundgeräte Frontbefestigung

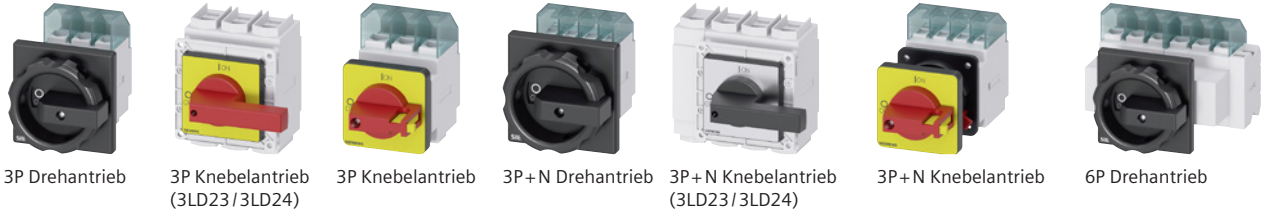

Grundgeräte Bodenbefestigung

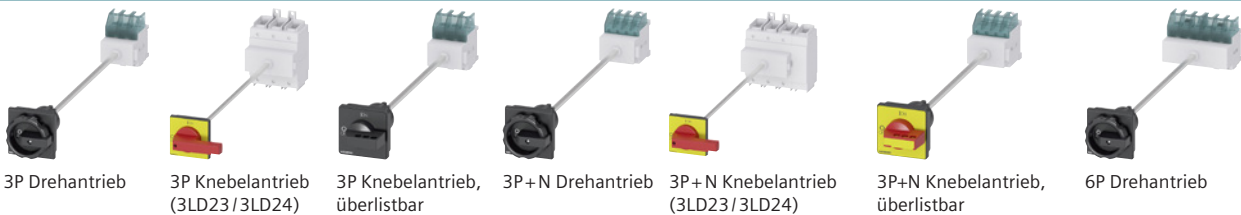

Grundgeräte Verteiler-/Gehäuseeinbau, DC



Zusätzliche Pole und Hilfsschalter



Antriebe

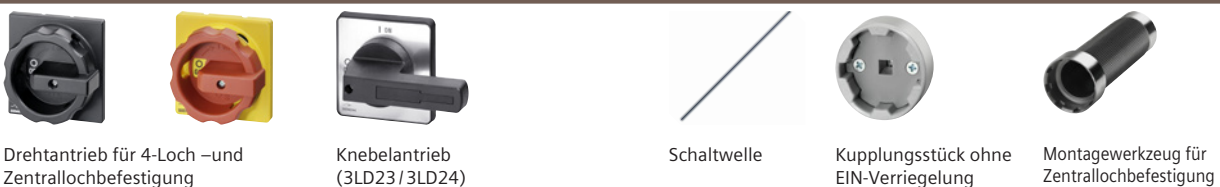

Weiteres Zubehör



Anbaukonzept und Zubehör

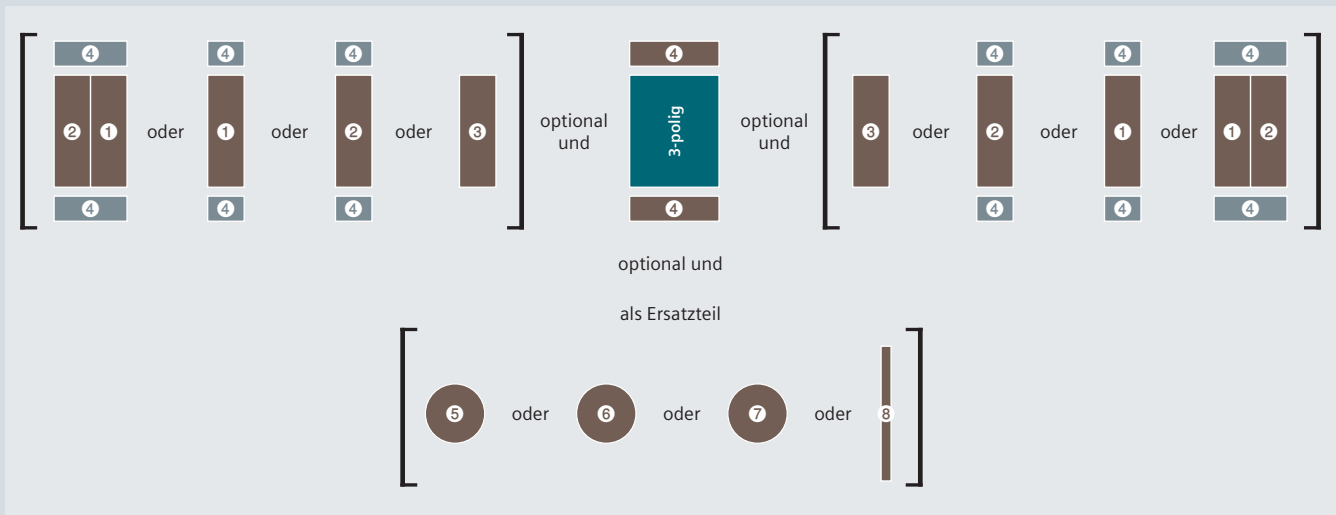

Legende

- ① N-Schaltkontakt ¹⁾
- ② N-/PE-Klemme
- ③ Hilfsschalter
- ④ Klemmenabdeckung
- ⑤ Drehantrieb Zentrallochbefestigung
- ⑥ Drehantrieb Vierlochbefestigung
- ⑦ Knebelantrieb Vierlochbefestigung
- ⑧ Schaltwelle (300 oder 600 mm)

¹⁾ N-Schaltkontakt ① muss zuerst an das Grundgerät montiert werden



Einbauvarianten

Frontbefestigung



Die Schalter für Frontbefestigung werden über den Antrieb an der Innenseite der Schaltschranktür befestigt. Neben der 4-Loch-Befestigung der Handhabe kann auch bis 63 A (3LD25) die Befestigung mittels Ø 22,5 mm Zentralloch gewählt werden.

Weitere Informationen finden Sie unter:



Bodenbefestigung



Die Schalter für Bodenbefestigung werden bis 125 A (3LD28) auf Normprofilsschienen 35 mm nach DIN EN 60715 aufgeschnappt bzw. auf Montageplatten aufgeschraubt. Die Schalter für 160 und 250 A (3LD23/3LD24) werden ausschließlich auf Montageplatten geschraubt. Die Betätigungselemente sind über eine in Nullstellung lösbare Türkupplung und eine 300 mm lange Schaltachse mit dem Schalterunterteil verbunden. Bei geöffneter Schaltschranktür kann der Schalter durch Entfernen der Schaltachse aus dem Schalterunterteil gegen unbeabsichtigtes Schalten geschützt werden. Die Einbautiefe kann individuell durch Ablängen der Schaltachse angepasst werden.

Verteilereinbau



Für den Einsatz in Installationsverteilern und für Schalten innerhalb von Schaltschränken oder Verteilern eignen sich die Schalter für Verteilereinbau. Sie haben bis 125 A (3LD28) Kappen- und Einbaumaße nach DIN 43880 und können mit Leitungsschutzschaltern gemeinsam unter eine Abdeckung eingebaut werden.

Isolierstoff-Gehäuse



Für den Aufbau einzelner Haupt- und NOT-AUS-Schalter werden isolierstoffgekapselte Schalter mit Schutzart IP65 eingesetzt. Die Isolierstoffgehäuse sind jeweils mit einer N- und/oder einer PE-Klemme ausgestattet.

Hauptschalter 3LD2

Frontbefestigung, 25 ... 50 kA_{eff}



Antrieb schwarz

Polzahl 3P

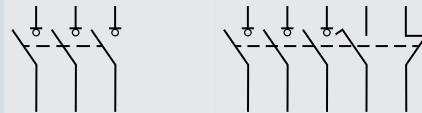

Dauerstrom I _n bei AC-21A, 380 ... 440 V	Betriebsleistung P bei AC-23A, 380 ... 440 V	Betriebsleistung P bei AC-3A, 380 ... 440 V	ohne Hilfsschalter	1 Schließer + 1 Öffner
Drehantrieb, Vierlochbefestigung				
16 A	7,5 kW	5,5 kW	3LD2003-OTK51	3LD2003-1TP51
25 A	9,5 kW	7,5 kW	3LD2103-OTK51	3LD2103-1TP51
32 A	11,5 kW	9,5 kW	3LD2203-OTK51	3LD2203-1TP51
63 A	22 kW	18,5 kW	3LD2504-OTK51	3LD2504-1TP51
100 A	37 kW	30 kW	3LD2704-OTK51	3LD2704-1TP51
125 A	45 kW	37 kW	3LD2804-OTK51	3LD2804-1TP51
160 A	75 kW	50 kW	3LD2305-OTK11	3LD2305-OTK11 + 3LD9200-5B
250 A	132 kW	110 kW	3LD2405-OTK11	3LD2405-OTK11 + 3LD9200-5B
Drehantrieb, Zentrallochbefestigung Ø 22,5 mm				
16 A	7,5 kW	5,5 kW	3LD2054-OTK51	3LD2054-1TP51
25 A	9,5 kW	7,5 kW	3LD2154-OTK51	3LD2154-1TP51
32 A	11,5 kW	9,5 kW	3LD2254-OTK51	3LD2254-OTK51 + 3LD9200-5B
63 A	22 kW	18,5 kW	3LD2555-OTK51	3LD2555-OTK51 + 3LD9200-5B
Knebelantrieb, Vierlochbefestigung				
16 A	7,5 kW	5,5 kW	3LD2022-OTK11	3LD2022-OTK11 + 3LD9200-5B
25 A	9,5 kW	7,5 kW	3LD2122-OTK11	3LD2122-OTK11 + 3LD9200-5B
32 A	11,5 kW	9,5 kW	3LD2222-OTK11	3LD2222-OTK11 + 3LD9200-5B
Knebelantrieb, Zentrallochbefestigung Ø 22,5 mm				
16 A	7,5 kW	5,5 kW	3LD2050-OTK11	3LD2050-OTK11 + 3LD9200-5B
25 A	9,5 kW	7,5 kW	3LD2150-OTK11	3LD2150-OTK11 + 3LD9200-5B
32 A	11,5 kW	9,5 kW	3LD2250-OTK11	3LD2250-OTK11 + 3LD9200-5B

Lieferumfang:

- Inkl. Klemmenabdeckungen für Einspeiseseite

Zubehör siehe Seite 8/24

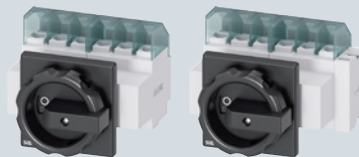
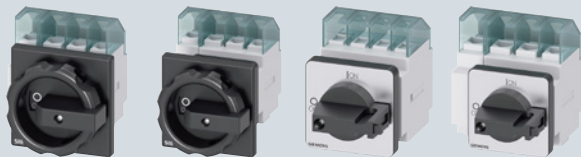

3P+N

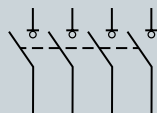

ohne Hilfsschalter

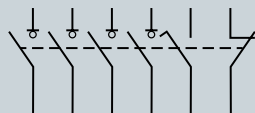

1 Schließer + 1 Öffner

6P

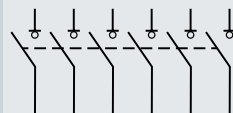

ohne Hilfsschalter

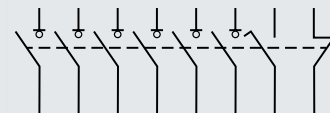

1 Schließer + 1 Öffner

3LD2003-1TL51	3LD2003-2EP51	-	-
3LD2103-1TL51	3LD2103-2EP51	3LD2103-3VK51	3LD2103-4VP51
3LD2203-1TL51	3LD2203-1TL51 + 3LD9200-5B	3LD2203-3VK51	3LD2203-3VK51 + 3LD9200-5B
3LD2504-1TL51	3LD2504-1TP51 + 3LD9250-0BA	3LD2504-3VK51	3LD2504-3VK51 + 3LD9200-5B
3LD2704-0TK51 + 3LD9280-0B	3LD2704-0TK51 + 3LD9280-0B + 3LD9200-5B	-	-
3LD2804-0TK51 + 3LD9280-0B	3LD2804-0TK51 + 3LD9280-0B + 3LD9200-5B	-	-
3LD2305-1TL11	3LD2305-1TL11 + 3LD9200-5B	3LD2305-3VK11	3LD2305-3VK11 + 3LD9200-5B
3LD2405-1TL11	3LD2405-1TL11 + 3LD9200-5B	3LD2405-3VK11	3LD2405-3VK11 + 3LD9200-5B
3LD2054-1TL51	3LD2054-2EP51	-	-
3LD2154-1TL51	3LD2154-2EP51	-	-
3LD2254-1TL51	3LD2254-1TL51 + 3LD9200-5B	-	-
3LD2555-0TK51 + 3LD9250-0BA	3LD2555-0TK51 + 3LD9250-0BA + 3LD9200-5B	-	-
3LD2022-1TL11	3LD2022-1TL11 + 3LD9200-5B	-	-
3LD2122-1TL11	3LD2122-1TL11 + 3LD9200-5B	-	-
3LD2222-0TK11 + 3LD9220-0B	3LD2222-0TK11 + 3LD9220-0B + 3LD9200-5B	-	-
3LD2050-1TL11	3LD2050-1TL11 + 3LD9200-5B	-	-
3LD2150-0TK11 + 3LD9220-0B	3LD2150-0TK11 + 3LD9220-0B + 3LD9200-5B	-	-
3LD2250-0TK11 + 3LD9220-0B	3LD2250-0TK11 + 3LD9220-0B + 3LD9200-5B	-	-

NOT-AUS-Schalter 3LD2

Frontbefestigung, 25 ... 50 kA_{eff}

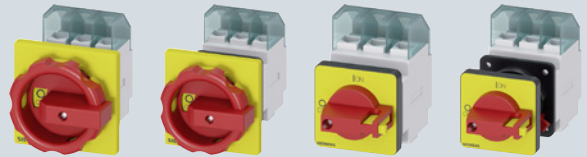

Antrieb rot / gelb

Polzahl 3P

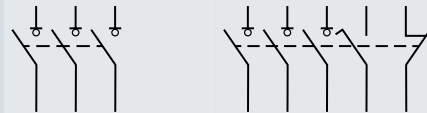

Dauerstrom I _n bei AC-21A, 380 ... 440 V	Betriebsleistung P bei AC-23A, 380 ... 440 V	Betriebsleistung P bei AC-3A, 380 ... 440 V	ohne Hilfsschalter	1 Schließer + 1 Öffner
Drehantrieb, Vierlochbefestigung				
16 A	7,5 kW	5,5 kW	3LD2003-OTK53	3LD2003-1TP53
25 A	9,5 kW	7,5 kW	3LD2103-OTK53	3LD2103-1TP53
32 A	11,5 kW	9,5 kW	3LD2203-OTK53	3LD2203-1TP53
63 A	22 kW	18,5 kW	3LD2504-OTK53	3LD2504-1TP53
100 A	37 kW	30 kW	3LD2704-OTK53	3LD2704-1TP53
125 A	45 kW	37 kW	3LD2804-OTK53	3LD2804-1TP53
160 A	75 kW	50 kW	3LD2305-OTK13	3LD2305-OTK13 + 3LD9200-5B
250 A	132 kW	110 kW	3LD2405-OTK13	3LD2405-OTK13 + 3LD9200-5B
Drehantrieb, Zentrallochbefestigung Ø 22,5 mm				
16 A	7,5 kW	5,5 kW	3LD2054-OTK53	3LD2054-1TP53
25 A	9,5 kW	7,5 kW	3LD2154-OTK53	3LD2154-1TP53
32 A	11,5 kW	9,5 kW	3LD2254-OTK53	3LD2254-OTK53 + 3LD9200-5B
63 A	22 kW	18,5 kW	3LD2555-OTK53	3LD2555-OTK53 + 3LD9200-5B
Knebelantrieb, Vierlochbefestigung				
16 A	7,5 kW	5,5 kW	3LD2022-OTK13	3LD2022-OTK13 + 3LD9200-5B
25 A	9,5 kW	7,5 kW	3LD2122-OTK13	3LD2122-OTK13 + 3LD9200-5B
32 A	11,5 kW	9,5 kW	3LD2222-OTK13	3LD2222-OTK13 + 3LD9200-5B
Knebelantrieb, Zentrallochbefestigung Ø 22,5 mm				
16 A	7,5 kW	5,5 kW	3LD2050-OTK13	3LD2050-OTK13 + 3LD9200-5B
25 A	9,5 kW	7,5 kW	3LD2150-OTK13	3LD2150-OTK13 + 3LD9200-5B
32 A	11,5 kW	9,5 kW	3LD2250-OTK13	3LD2250-OTK13 + 3LD9200-5B

Lieferumfang:

- Inkl. Klemmenabdeckungen für Einspeiseseite

Zubehör siehe Seite 8/24

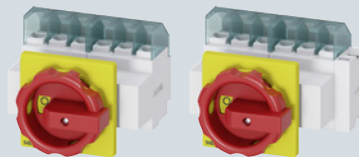
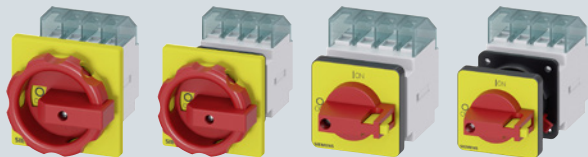

3+N

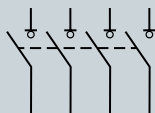

ohne Hilfsschalter

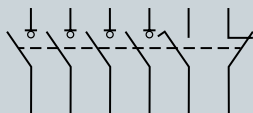

1 Schließer + 1 Öffner

6P

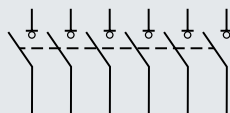

ohne Hilfsschalter

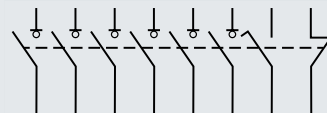

1 Schließer + 1 Öffner

3LD2003-1TL53	3LD2003-2EP53	-	-
3LD2103-1TL53	3LD2103-2EP53	3LD2103-3VK53	3LD2103-4VP53
3LD2203-1TL53	3LD2203-1TL53 + 3LD9200-5B	3LD2203-3VK53	3LD2203-3VK53 + 3LD9200-5B
3LD2504-1TL53	3LD2504-1TP53 + 3LD9250-0BA	3LD2504-3VK53	3LD2504-3VK53 + 3LD9200-5B
3LD2704-0TK53 + 3LD9280-0B	3LD2704-0TK53 + 3LD9280-0B + 3LD9200-5B	-	-
3LD2804-0TK53 + 3LD9280-0B	3LD2804-0TK53 + 3LD9280-0B + 3LD9200-5B	-	-
3LD2305-1TL13	3LD2305-1TL13 + 3LD9200-5B	3LD2305-3VK13	3LD2305-3VK13 + 3LD9200-5B
3LD2405-1TL13	3LD2405-1TL13 + 3LD9200-5B	3LD2405-3VK13	3LD2405-3VK13 + 3LD9200-5B
3LD2054-1TL53	3LD2054-2EP53	-	-
3LD2154-1TL53	3LD2154-2EP53	-	-
3LD2254-1TL53	3LD2254-1TL53 + 3LD9200-5B	-	-
3LD2555-0TK53 + 3LD9250-0BA	3LD2555-0TK53 + 3LD9250-0BA + 3LD9200-5B	-	-
3LD2022-1TL13	3LD2022-1TL13 + 3LD9200-5B	-	-
3LD2122-1TL13	3LD2122-1TL13 + 3LD9200-5B	-	-
3LD2222-0TK13 + 3LD9220-0B	3LD2222-0TK13 + 3LD9220-0B + 3LD9200-5B	-	-
3LD2050-1TL13	3LD2050-1TL13 + 3LD9200-5B	-	-
3LD2150-0TK13 + 3LD9220-0B	3LD2150-0TK13 + 3LD9220-0B + 3LD9200-5B	-	-
3LD2250-0TK13 + 3LD9220-0B	3LD2250-0TK13 + 3LD9220-0B + 3LD9200-5B	-	-

Haupt- und NOT-AUS-Schalter 3LD2

Zubehör für Frontbefestigung

3LD20 (16 A)	3LD21 (25 A)	3LD22 (32 A)	3LD25 (63 A)	3LD27 (100 A)	3LD28 (125 A)	3LD23 (160 A)	3LD24 (250 A)
-----------------	-----------------	-----------------	-----------------	------------------	------------------	------------------	------------------

N-Schaltkontakt (4. Schaltglied)



Kontakte	Artikel-Nr.	3LD20 (16 A)	3LD21 (25 A)	3LD22 (32 A)	3LD25 (63 A)	3LD27 (100 A)	3LD28 (125 A)	3LD23 (160 A)	3LD24 (250 A)
voreilend einschaltend, nacheilend ausschaltend	3LD9220-0B		■	■					
	3LD9250-0BA				■				
	3LD9280-0B					■	■		
	3LD9240-0B							■	■

N-/PE-Klemme



Kontakte	Artikel-Nr.	3LD20 (16 A)	3LD21 (25 A)	3LD22 (32 A)	3LD25 (63 A)	3LD27 (100 A)	3LD28 (125 A)	3LD23 (160 A)	3LD24 (250 A)
durchgehend	3LD9200-2B	■							
	3LD9220-2B		■	■					
	3LD9250-2BA				■				
	3LD9280-2B					■	■		
	3LD9240-2B							■	■

Hilfsschalter



- links und/oder rechts anbaubar
- nacheilend einschaltend,
voreilend ausschaltend

Kontakte	Kontaktfläche	Artikel-Nr.	3LD20 (16 A)	3LD21 (25 A)	3LD22 (32 A)	3LD25 (63 A)	3LD27 (100 A)	3LD28 (125 A)	3LD23 (160 A)	3LD24 (250 A)
1 Schließer + 1 Öffner	Standard	3LD9200-5B	■	■	■	■	■	■	■	■
	vergoldet	3LD9200-5BF	■	■	■	■	■	■	■	■

Drehantrieb

- abschließbar in 0-Stellung mit
max. 3 Bügelschlössern



Ausführung	Befestigung	Artikel-Nr.	3LD20 (16 A)	3LD21 (25 A)	3LD22 (32 A)	3LD25 (63 A)	3LD27 (100 A)	3LD28 (125 A)	3LD23 (160 A)	3LD24 (250 A)
für Hauptschalter	Zentrallochbefestigung	3LD9224-1D	■	■	■					
		3LD9284-1D				■				
	Vierlochbefestigung	3LD9224-1B	■	■	■					
		3LD9284-1B				■	■	■		





für NOT-AUS-Schalter	Zentrallochbefestigung	3LD9224-3D	■	■	■					
		3LD9284-3D				■				
	Vierlochbefestigung	3LD9224-3B	■	■	■					
		3LD9284-3B				■	■	■		

Knebelantrieb

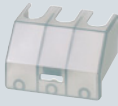
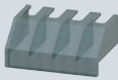

- abschließbar in 0-Stellung mit
max. 3 Bügelschlössern

Ausführung	Befestigung	Artikel-Nr.	3LD20 (16 A)	3LD21 (25 A)	3LD22 (32 A)	3LD25 (63 A)	3LD27 (100 A)	3LD28 (125 A)	3LD23 (160 A)	3LD24 (250 A)
für Hauptschalter	Vierlochbefestigung	3LD9243-1B							■	■
für NOT-AUS-Schalter	Vierlochbefestigung	3LD9243-3B							■	■

		3LD20 (16 A)	3LD21 (25 A)	3LD22 (32 A)	3LD25 (63 A)	3LD27 (100 A)	3LD28 (125 A)	3LD23 (160 A)	3LD24 (250 A)
Klemmenabdeckung									
• Verpackung 4 Stück									
	Polzahl	Artikel-Nr.							
	1-polig	3LD9201-2A	■						
		3LD9221-2A		■	■				
		3LD9251-2A				■			
		3LD9281-2A					■	■	
	3-polig	3LD9241-2A						■	■
		3LD9221-0A		■	■				
		3LD9251-0A				■			
	4-polig	3LD9201-1A	■						
Bezeichnungsschild									
• Verpackung 10 Stück									
	Beschriftung	Artikel-Nr.							
	Deutsch/Englisch (Hauptschalter/Main Switch)	3LD9286-1A	■	■	■	■	■	■	
	ohne Beschriftung	3LD9286-4A	■	■	■	■	■	■	
Montagewerkzeug									
• für Mutter Zentrallochbefestigung • Verpackung 5 Stück									
	Ausführung	Artikel-Nr.							
	für Hauptschalter und NOT-AUS-Schalter	3LD9256-0A	■	■	■	■			

Hauptschalter 3LD2

Bodenbefestigung, 25 ... 50 kA_{eff}



Antrieb schwarz

Polzahl 3P

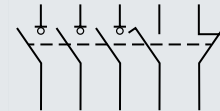
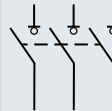

ohne Hilfsschalter

1 Schließer + 1 Öffner

Dauerstrom I _n bei AC-21A, 380 ... 440 V	Betriebsleistung P bei AC-23A, 380 ... 440 V	Betriebsleistung P bei AC-3A, 380 ... 440 V		
Türkupplungs-Drehantrieb, Vierlochbefestigung				
16 A	7,5 kW	5,5 kW	3LD2013-OTK51	3LD2013-OTK51 + 3LD9200-5C
25 A	9,5 kW	7,5 kW	3LD2113-OTK51	3LD2113-OTK51 + 3LD9200-5C
32 A	11,5 kW	9,5 kW	3LD2213-OTK51	3LD2213-OTK51 + 3LD9200-5C
63 A	22 kW	18,5 kW	3LD2514-OTK51	3LD2514-OTK51 + 3LD9200-5C
100 A	37 kW	30 kW	3LD2714-OTK51	3LD2714-OTK51 + 3LD9200-5C
125 A	45 kW	37 kW	3LD2814-OTK51	3LD2814-OTK51 + 3LD9200-5C
160 A	75 kW	50 kW	3LD2318-OTK11	3LD2318-OTK11 + 3LD9200-5C
250 A	132 kW	110 kW	3LD2418-OTK11	3LD2418-OTK11 + 3LD9200-5C
Türkupplungs-Drehantrieb, Zentrallochbefestigung Ø 22,5 mm				
16 A	7,5 kW	5,5 kW	3LD2044-OTK51	3LD2044-OTK51 + 3LD9200-5C
25 A	9,5 kW	7,5 kW	3LD2144-OTK51	3LD2144-OTK51 + 3LD9200-5C
32 A	11,5 kW	9,5 kW	3LD2244-OTK51	3LD2244-OTK51 + 3LD9200-5C
63 A	22 kW	18,5 kW	3LD2545-OTK51	3LD2545-OTK51 + 3LD9200-5C
Überlistbarer Türkupplungs-Knebelantrieb, Vierlochbefestigung				
16 A	7,5 kW	5,5 kW	3LD2017-OTK11	3LD2017-OTK11 + 3LD9200-5C
25 A	9,5 kW	7,5 kW	3LD2217-OTK11	3LD2217-OTK11 + 3LD9200-5C
32 A	11,5 kW	9,5 kW	3LD2517-OTK11	3LD2517-OTK11 + 3LD9200-5C

Lieferumfang:

- Inkl. Klemmenabdeckungen für Einspeiseseite
- Bis 125 A mit integriertem Toleranzausgleich

Montage:

- Bis 125 A mit Schraub- oder Schnappbefestigung auf 35-mm-Profilschiene

Zubehör siehe Seite 8/30



3P+N

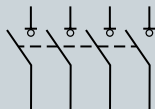

ohne Hilfsschalter

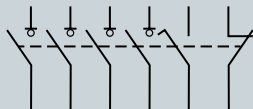

1 Schließer + 1 Öffner

6P

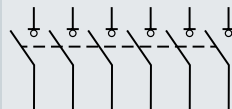

ohne Hilfsschalter

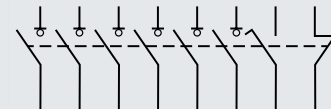

1 Schließer + 1 Öffner

3LD2013-1TL51	3LD2013-1TL51	+ 3LD9200-5C	-	-
3LD2113-1TL51	3LD2113-1TL51	+ 3LD9200-5C	3LD2113-3VK51	3LD2113-4VP51
3LD2213-1TL51	3LD2213-1TL51	+ 3LD9200-5C	-	-
3LD2514-1TL51	3LD2514-1TL51	+ 3LD9200-5C	-	-
3LD2714-0TK51 + 3LD9280-0C	3LD2714-0TK51 + 3LD9280-0C	+ 3LD9200-5C	-	-
3LD2814-0TK51 + 3LD9280-0C	3LD2814-0TK51 + 3LD9280-0C	+ 3LD9200-5C	-	-
3LD2318-1TL11	3LD2318-1TL11	+ 3LD9200-5C	3LD2318-3VK11	3LD2318-3VK11 + 3LD9200-5C
3LD2418-1TL11	3LD2418-1TL11	+ 3LD9200-5C	3LD2418-3VK11	3LD2418-3VK11 + 3LD9200-5C
3LD2044-1TL51	3LD2044-1TL51	+ 3LD9200-5C	-	-
3LD2144-1TL51	3LD2144-1TL51	+ 3LD9200-5C	-	-
3LD2244-1TL51	3LD2244-1TL51	+ 3LD9200-5C	-	-
3LD2545-0TK51 + 3LD9250-0CA	3LD2545-0TK51 + 3LD9250-0CA	+ 3LD9200-5C	-	-
3LD2017-1TL11	3LD2017-1TL11 + 3LD9200-5C		-	-
3LD2217-1TL11	3LD2217-1TL11 + 3LD9200-5C		-	-
3LD2517-1TL11	3LD2517-1TL11 + 3LD9200-5C		-	-

NOT-AUS-Schalter 3LD2

Bodenbefestigung, 25 ... 50 kA_{eff}



Antrieb rot / gelb

Polzahl 3P

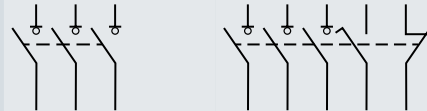

Dauerstrom I _n bei AC-21A, 380 ... 440 V	Betriebsleistung P bei AC-23A, 380 ... 440 V	Betriebsleistung P bei AC-3A, 380 ... 440 V	ohne Hilfsschalter	1 Schließer + 1 Öffner
Türkupplungs-Drehantrieb, Vierlochbefestigung				
16 A	7,5 kW	5,5 kW	3LD2013-OTK53	3LD2013-OTK53 + 3LD9200-5C
25 A	9,5 kW	7,5 kW	3LD2113-OTK53	3LD2113-OTK53 + 3LD9200-5C
32 A	11,5 kW	9,5 kW	3LD2213-OTK53	3LD2213-OTK53 + 3LD9200-5C
63 A	22 kW	18,5 kW	3LD2514-OTK53	3LD2514-OTK53 + 3LD9200-5C
100 A	37 kW	30 kW	3LD2714-OTK53	3LD2714-OTK53 + 3LD9200-5C
125 A	45 kW	37 kW	3LD2814-OTK53	3LD2814-OTK53 + 3LD9200-5C
160 A	75 kW	50 kW	3LD2318-OTK13	3LD2318-OTK13 + 3LD9200-5C
250 A	132 kW	110 kW	3LD2418-OTK13	3LD2418-OTK13 + 3LD9200-5C
Türkupplungs-Drehantrieb, Zentrallochbefestigung Ø 22,5 mm				
16 A	7,5 kW	5,5 kW	3LD2044-OTK53	3LD2044-OTK53 + 3LD9200-5C
25 A	9,5 kW	7,5 kW	3LD2144-OTK53	3LD2144-OTK53 + 3LD9200-5C
32 A	11,5 kW	9,5 kW	3LD2244-OTK53	3LD2244-OTK53 + 3LD9200-5C
63 A	22 kW	18,5 kW	3LD2545-OTK53	3LD2545-OTK53 + 3LD9200-5C
Überlistbarer Türkupplungs-Knebelantrieb, Vierlochbefestigung				
16 A	7,5 kW	5,5 kW	3LD2017-OTK13	3LD2017-OTK13 + 3LD9200-5C
25 A	9,5 kW	7,5 kW	3LD2217-OTK13	3LD2217-OTK13 + 3LD9200-5C
32 A	11,5 kW	9,5 kW	3LD2517-OTK13	3LD2517-1TL13 + 3LD9200-5C

Lieferumfang:

- Inkl. Klemmenabdeckungen für Einspeiseseite
- Bis 125 A mit integriertem Toleranzausgleich

Montage:

- Bis 125 A mit Schraub- oder Schnappbefestigung auf 35-mm-Profilschiene

Zubehör siehe Seite 8/30



3P+N

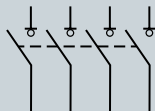

ohne Hilfsschalter

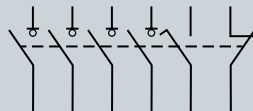

1 Schließer + 1 Öffner

6P

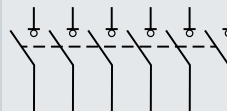

ohne Hilfsschalter

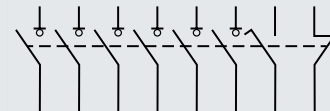

1 Schließer + 1 Öffner

3LD2013-1TL53	3LD2013-1TL53	+ 3LD9200-5C	-	-
3LD2113-1TL53	3LD2113-1TL53	+ 3LD9200-5C	3LD2113-3VK53	3LD2113-4VP53
3LD2213-1TL53	3LD2213-1TL53	+ 3LD9200-5C	-	-
3LD2514-1TL53	3LD2514-1TL53	+ 3LD9200-5C	-	-
3LD2714-0TK53 + 3LD9280-0C	3LD2714-0TK53 + 3LD9280-0C	+ 3LD9200-5C	-	-
3LD2814-0TK53 + 3LD9280-0C	3LD2814-0TK53 + 3LD9280-0C	+ 3LD9200-5C	-	-
3LD2318-1TL13	3LD2318-1TL13	+ 3LD9200-5C	3LD2318-3VK13	3LD2318-3VK13 + 3LD9200-5C
3LD2418-1TL13	3LD2418-1TL13	+ 3LD9200-5C	3LD2418-3VK13	3LD2418-3VK13 + 3LD9200-5C
3LD2044-1TL53	3LD2044-1TL53	+ 3LD9200-5C	-	-
3LD2144-1TL53	3LD2144-1TL53	+ 3LD9200-5C	-	-
3LD2244-1TL53	3LD2244-1TL53	+ 3LD9200-5C	-	-
3LD2545-0TK53 + 3LD9250-0CA	3LD2545-0TK53 + 3LD9250-0CA	+ 3LD9200-5C	-	-
3LD2017-1TL13	3LD2017-1TL13 + 3LD9200-5C		-	-
3LD2217-1TL13	3LD2217-0TK13 + 3LD9200-5C		-	-
3LD2517-1TL13	3LD2517-1TL13 + 3LD9200-5C		-	-

Haupt- und NOT-AUS-Schalter 3LD2

Zubehör für Bodenbefestigung

3LD20 (16 A) 3LD21 (25 A) 3LD22 (32 A) 3LD25 (63 A) 3LD27 (100 A) 3LD28 (125 A) 3LD23 (160 A) 3LD24 (250 A)

N-Schaltkontakt (4. Schaltglied)



Kontakte	Artikel-Nr.	3LD20 (16 A)	3LD21 (25 A)	3LD22 (32 A)	3LD25 (63 A)	3LD27 (100 A)	3LD28 (125 A)	3LD23 (160 A)	3LD24 (250 A)
voreilend einschaltend, nacheilend ausschaltend	3LD9220-0C		■	■					
	3LD9250-0CA				■				
	3LD9280-0C					■	■		
	3LD9240-0C							■	■

N-/PE-Klemme



Kontakte	Artikel-Nr.	3LD20 (16 A)	3LD21 (25 A)	3LD22 (32 A)	3LD25 (63 A)	3LD27 (100 A)	3LD28 (125 A)	3LD23 (160 A)	3LD24 (250 A)
durchgehend	3LD9200-2C	■							
	3LD9220-2C		■	■					
	3LD9250-2CA				■				
	3LD9280-2C					■	■		
	3LD9240-2C							■	■

Hilfsschalter



- links und/oder rechts anbaubar
- nacheilend einschaltend,
voreilend ausschaltend

Kontakte	Kontaktoberfläche	Artikel-Nr.	3LD20 (16 A)	3LD21 (25 A)	3LD22 (32 A)	3LD25 (63 A)	3LD27 (100 A)	3LD28 (125 A)	3LD23 (160 A)	3LD24 (250 A)
1 Schließer	Standard	3LD9200-5C	■	■	■	■	■	■	■	■
+ 1 Öffner	vergoldet	3LD9200-5CF	■	■	■	■	■	■	■	■
2 Schließer	Standard	3LD9200-6C	■	■	■	■	■	■	■	■

Drehantrieb

- abschließbar in 0-Stellung mit max. 3 Bügelschlössern



Ausführung	Befestigung	Artikel-Nr.	3LD20 (16 A)	3LD21 (25 A)	3LD22 (32 A)	3LD25 (63 A)	3LD27 (100 A)	3LD28 (125 A)	3LD23 (160 A)	3LD24 (250 A)
für Hauptschalter	Zentrallochbefestigung	3LD9224-1D	■	■	■					
		3LD9284-1D				■				
	Vierlochbefestigung	3LD9224-1B	■	■	■					
		3LD9284-1B				■	■	■		



für NOT-AUS-Schalter	Zentrallochbefestigung	3LD9224-3D	■	■	■					
		3LD9284-3D				■				
	Vierlochbefestigung	3LD9224-3B	■	■	■					
		3LD9284-3B				■	■	■		

Knebelantrieb



- abschließbar in 0-Stellung mit max. 3 Bügelschlössern

Ausführung	Befestigung	Artikel-Nr.	3LD20 (16 A)	3LD21 (25 A)	3LD22 (32 A)	3LD25 (63 A)	3LD27 (100 A)	3LD28 (125 A)	3LD23 (160 A)	3LD24 (250 A)
für Hauptschalter	Vierlochbefestigung	3LD9243-1B							■	■
für NOT-AUS-Schalter	Vierlochbefestigung	3LD9243-3B							■	■

Türkupplungs-Drehantriebe 8UC7..







- Zur Realisierung einer Überlistbarkeit von 3LD27 (100 A) bis 3LD24 (250 A)

Typ	Ausführung	Artikel-Nr.	3LD20 (16 A)	3LD21 (25 A)	3LD22 (32 A)	3LD25 (63 A)	3LD27 (100 A)	3LD28 (125 A)	3LD23 (160 A)	3LD24 (250 A)
8UC71	Standard	8UC7110-1BB					■	■		
	NOT-AUS	8UC7120-3BB					■	■		
8UC72	Standard	8UC7210-1BB							■	■
	NOT-AUS	8UC7220-3BB							■	■

Kupplungsmitnehmer



Ausführung	Artikel-Nr.	3LD20 (16 A)	3LD21 (25 A)	3LD22 (32 A)	3LD25 (63 A)	3LD27 (100 A)	3LD28 (125 A)	3LD23 (160 A)	3LD24 (250 A)
für Türkupplungs-Drehantriebe 8UC71	8UC6011					■	■		
für Türkupplungs-Drehantriebe 8UC72	8UC6012							■	■

				3LD20 (16 A)	3LD21 (25 A)	3LD22 (32 A)	3LD25 (63 A)	3LD27 (100 A)	3LD28 (125 A)	3LD23 (160 A)	3LD24 (250 A)		
Schaltwelle													
	Querschnitt	Länge	Artikel-Nr.										
	6 × 6 mm	300 mm	3LD9205-0C	■	■	■	■	■	■				
		600 mm	3LD9205-2C	■	■	■	■	■	■				
	8 × 8 mm	300 mm	3LD9245-0C							■	■		
		600 mm	3LD9245-2C							■	■		
Kupplungsstück													
	• ohne EIN-Verriegelung												
	Artikel-Nr.												
	3LD9242-4F									■	■		
Klemmenabdeckung													
• Verpackung 4 Stück													
	Polzahl	Artikel-Nr.											
	1-polig	3LD9201-2A		■									
		3LD9221-2A			■	■							
		3LD9251-2A					■						
		3LD9281-2A						■	■				
		3LD9241-2A									■	■	
	3-polig	3LD9221-0A			■	■							
		3LD9251-0A					■						
	4-polig	3LD9201-1A		■									
	Bezeichnungsschild												
• Verpackung 10 Stück													
	Beschriftung	Artikel-Nr.											
	Deutsch / Englisch (Hauptschalter / Main Switch)	3LD9286-1A		■	■	■	■	■	■				
	ohne Beschriftung	3LD9286-4A		■	■	■	■	■	■				
Montagewerkzeug													
• für Mutter Zentrallochbefestigung • Verpackung 5 Stück													
	Ausführung	Artikel-Nr.											
	für Hauptschalter und NOT-AUS-Schalter	3LD9256-0A		■	■	■	■						

Hauptschalter 3LD2

Verteilereinbau, 25 ... 50 kA_{eff}



Antrieb schwarz

Polzahl 3P

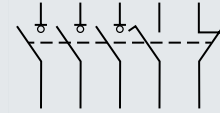
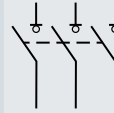

Dauerstrom I _n bei AC-21A, 380 ... 440 V	Betriebsleistung P bei AC-23A, 380 ... 440 V	Betriebsleistung P bei AC-3A, 380 ... 440 V	ohne Hilfsschalter	1 Schließer + 1 Öffner
Knebelantrieb mit Sichtblende				
16 A	7,5 kW	5,5 kW	3LD2030-OTK11	3LD2030-OTK11 + 3LD9200-5C
25 A	9,5 kW	7,5 kW	3LD2130-OTK11	3LD2130-OTK11 + 3LD9200-5C
32 A	11,5 kW	9,5 kW	3LD2230-OTK11	3LD2230-OTK11 + 3LD9200-5C
63 A	22 kW	18,5 kW	3LD2530-OTK11	3LD2530-OTK11 + 3LD9200-5C
100 A	37 kW	30 kW	3LD2730-OTK11	3LD2730-OTK11 + 3LD9200-5C
125 A	45 kW	37 kW	3LD2830-OTK11	3LD2830-OTK11 + 3LD9200-5C
160 A	75 kW	50 kW	3LD2330-OTK11	3LD2330-OTK11 + 3LD9200-5C
250 A	132 kW	110 kW	3LD2430-OTK11	3LD2430-OTK11 + 3LD9200-5C

Lieferumfang:

- 3LD23/3LD24 Inkl. Klemmenabdeckungen für Einspeiseseite

Montage:

- Bis 125 A mit Schraub- oder Schnappbefestigung auf 35-mm-Profilschiene
- Bis 125 A Kappen- und Einbaumaße nach DIN 43880

Zubehör

3LD20 (16 A)	3LD21 (25 A)	3LD22 (32 A)	3LD25 (63 A)	3LD27 (100 A)	3LD28 (125 A)	3LD23 (160 A)	3LD24 (250 A)
-----------------	-----------------	-----------------	-----------------	------------------	------------------	------------------	------------------

N-Schaltkontakt (4. Schaltglied)

Kontakte	Artikel-Nr.								
		3LD20	3LD21	3LD22	3LD25	3LD27	3LD28	3LD23	3LD24
voreilend einschaltend, nacheilend ausschaltend	3LD9220-0C		■	■					
	3LD9250-0CA				■				
	3LD9280-0C					■	■		
	3LD9240-0C							■	■

N-/PE-Klemme

Kontakte	Artikel-Nr.								
		3LD20	3LD21	3LD22	3LD25	3LD27	3LD28	3LD23	3LD24
durchgehend	3LD9200-2C	■							
	3LD9220-2C		■	■					
	3LD9250-2CA				■				
	3LD9280-2C					■	■		
	3LD9240-2C							■	■

Hilfsschalter

Kontakte	Kontaktfläche	Artikel-Nr.								
			3LD20	3LD21	3LD22	3LD25	3LD27	3LD28	3LD23	3LD24
1 Schließer + 1 Öffner	Standard	3LD9200-5C	■	■	■	■	■	■	■	■
	vergoldet	3LD9200-5CF	■	■	■	■	■	■	■	■
2 Schließer	Standard	3LD9200-6C	■	■	■	■	■	■	■	



3P+N

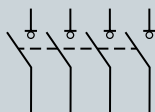

ohne Hilfsschalter

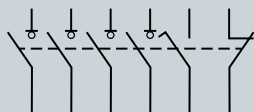

1 Schließer + 1 Öffner

3LD2030-1TL11	3LD2030-1TL11	+ 3LD9200-5C
3LD2130-OTK11 + 3LD9220-0C	3LD2130-OTK11 + 3LD9220-0C	+ 3LD9200-5C
3LD2230-OTK11 + 3LD9220-0C	3LD2230-OTK11 + 3LD9220-0C	+ 3LD9200-5C
3LD2530-OTK11 + 3LD9250-OCA	3LD2530-OTK11 + 3LD9250-OCA	+ 3LD9200-5C
3LD2730-OTK11 + 3LD9280-0C	3LD2730-OTK11 + 3LD9280-0C	+ 3LD9200-5C
3LD2830-OTK11 + 3LD9280-0C	3LD2830-OTK11 + 3LD9280-0C	+ 3LD9200-5C
3LD2330-OTK11 + 3LD9240-0C	3LD2330-OTK11 + 3LD9240-0C	+ 3LD9200-5C
3LD2430-OTK11 + 3LD9240-0C	3LD2430-OTK11 + 3LD9240-0C	+ 3LD9200-5C

8

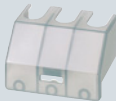
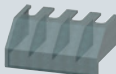
		3LD20 (16 A)	3LD21 (25 A)	3LD22 (32 A)	3LD25 (63 A)	3LD27 (100 A)	3LD28 (125 A)	3LD23 (160 A)	3LD24 (250 A)
Klemmenabdeckung									
• Verpackung 4 Stück									
Polzahl		Artikel-Nr.							
	1-polig	3LD9201-2A	■						
		3LD9221-2A		■	■				
		3LD9251-2A				■			
		3LD9281-2A					■	■	
		3LD9241-2A							■
	3-polig	3LD9221-0A		■	■				
		3LD9251-0A				■			
	4-polig	3LD9201-1A	■						

NOT-AUS-Schalter 3LD2

Verteilereinbau, 25 ... 50 kA_{eff}



Antrieb rot / gelb

Polzahl 3P

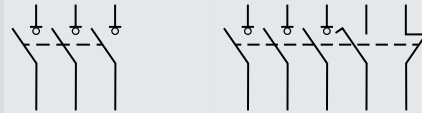

Dauerstrom I _N bei AC-21A, 380 ... 440 V	Betriebsleistung P bei AC-23A, 380 ... 440 V	Betriebsleistung P bei AC-3A, 380 ... 440 V	ohne Hilfsschalter	1 Schließer + 1 Öffner
Knebelantrieb mit Sichtblende				
16 A	7,5 kW	5,5 kW	3LD2030-OTK13	3LD2030-OTK13 + 3LD9200-5C
25 A	9,5 kW	7,5 kW	3LD2130-OTK13	3LD2130-OTK13 + 3LD9200-5C
32 A	11,5 kW	9,5 kW	3LD2230-OTK13	3LD2230-OTK13 + 3LD9200-5C
63 A	22 kW	18,5 kW	3LD2530-OTK13	3LD2530-OTK13 + 3LD9200-5C
100 A	37 kW	30 kW	3LD2730-OTK13	3LD2730-OTK13 + 3LD9200-5C
125 A	45 kW	37 kW	3LD2830-OTK13	3LD2830-OTK13 + 3LD9200-5C
160 A	75 kW	50 kW	3LD2330-OTK13	3LD2330-OTK13 + 3LD9200-5C
250 A	132 kW	110 kW	3LD2430-OTK13	3LD2430-OTK13 + 3LD9200-5C

Lieferumfang:

- 3LD23/3LD24 Inkl. Klemmenabdeckungen für Einspeiseseite

Montage:

- Bis 125 A mit Schraub- oder Schnappbefestigung auf 35-mm-Profilschiene
- Bis 125 A Kappen- und Einbaumaße nach DIN 43880

Zubehör

3LD20 (16 A)	3LD21 (25 A)	3LD22 (32 A)	3LD25 (63 A)	3LD27 (100 A)	3LD28 (125 A)	3LD23 (160 A)	3LD24 (250 A)
-----------------	-----------------	-----------------	-----------------	------------------	------------------	------------------	------------------

N-Schaltkontakt (4. Schaltglied)

Kontakte	Artikel-Nr.								
		3LD20	3LD21	3LD22	3LD25	3LD27	3LD28	3LD23	3LD24
voreilend einschaltend, nacheilend ausschaltend	3LD9220-0C		■	■					
	3LD9250-0CA				■				
	3LD9280-0C					■	■		
	3LD9240-0C							■	■

N-/PE-Klemme

Kontakte	Artikel-Nr.								
		3LD20	3LD21	3LD22	3LD25	3LD27	3LD28	3LD23	3LD24
durchgehend	3LD9200-2C	■							
	3LD9220-2C		■	■					
	3LD9250-2CA				■				
	3LD9280-2C					■	■		
	3LD9240-2C							■	■

Hilfsschalter

 <ul style="list-style-type: none"> • links und/oder rechts anbaubar • nacheilend einschaltend, voreilend ausschaltend 											
	Kontakte	Kontaktfläche	Artikel-Nr.	3LD20	3LD21	3LD22	3LD25	3LD27	3LD28	3LD23	3LD24
	1 Schließer	Standard	3LD9200-5C	■	■	■	■	■	■	■	■
	+ 1 Öffner	vergoldet	3LD9200-5CF	■	■	■	■	■	■	■	■
2 Schließer	Standard	3LD9200-6C	■	■	■	■	■	■	■	■	



3+N

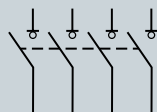

ohne Hilfsschalter

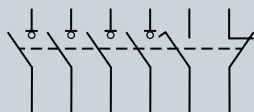

1 Schließer + 1 Öffner

3LD2030-1TL13	3LD2030-1TL13	+ 3LD9200-5C
3LD2130-OTK13 + 3LD9220-0C	3LD2130-OTK13 + 3LD9220-0C	+ 3LD9200-5C
3LD2230-OTK13 + 3LD9220-0C	3LD2230-OTK13 + 3LD9220-0C	+ 3LD9200-5C
3LD2530-OTK13 + 3LD9250-OCA	3LD2530-OTK13 + 3LD9250-OCA	+ 3LD9200-5C
3LD2730-OTK13 + 3LD9280-0C	3LD2730-OTK13 + 3LD9280-0C	+ 3LD9200-5C
3LD2830-OTK13 + 3LD9280-0C	3LD2830-OTK13 + 3LD9280-0C	+ 3LD9200-5C
3LD2330-OTK13 + 3LD9240-0C	3LD2330-OTK13 + 3LD9240-0C	+ 3LD9200-5C
3LD2430-OTK13 + 3LD9240-0C	3LD2430-OTK13 + 3LD9240-0C	+ 3LD9200-5C

8

		3LD20 (16 A)	3LD21 (25 A)	3LD22 (32 A)	3LD25 (63 A)	3LD27 (100 A)	3LD28 (125 A)	3LD23 (160 A)	3LD24 (250 A)
Klemmenabdeckung									
• Verpackung 4 Stück									
Polzahl		Artikel-Nr.							
	1-polig	3LD9201-2A	■						
		3LD9221-2A		■	■				
		3LD9251-2A				■			
		3LD9281-2A					■	■	
		3LD9241-2A							■
	3-polig	3LD9221-0A		■	■				
		3LD9251-0A				■			
	4-polig	3LD9201-1A	■						

Hauptschalter 3LD2

Isolierstoffkapselung, 25 ... 50 kA_{eff}



Antrieb schwarz

Polzahl 3P

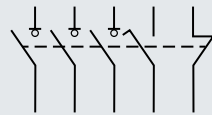
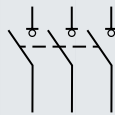

3P+N

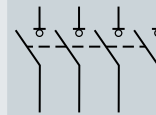

Dauerstrom I _u bei AC-21A, 380 ... 440 V	Betriebsleistung P bei AC-23A, 380 ... 440 V	Betriebsleistung P bei AC-3A, 380 ... 440 V	ohne Hilfsschalter	1 Schließer + 1 Öffner	ohne Hilfsschalter
Knebelantrieb mit Sichtblende			Bodenklemme		
16 A	7,5 kW	5,5 kW	PE+N 3LD2064-0TB51	N 3LD2064-1GP51	PE 3LD2064-1TC51
25 A	9,5 kW	7,5 kW	PE+N 3LD2164-0TB51	N 3LD2164-1GP51	PE 3LD2164-1TC51
32 A	11,5 kW	9,5 kW	PE+N 3LD2264-0TB51	N 3LD2264-1GP51	PE 3LD2264-1TC51
63 A	22 kW	18,5 kW	PE+N 3LD2565-0TB51	N 3LD2565-1GP51	PE 3LD2565-1TC51
100 A	37 kW	30 kW	PE+N 3LD2766-0TB51	N 3LD2766-1GP51	PE+N 3LD2766-0TB51 + 3LD9280-0C
125 A	45 kW	37 kW	PE+N 3LD2866-0TB51	N 3LD2866-1GP51	PE+N 3LD2866-0TB51 + 3LD9280-0C

Zubehör

3LD20 (16 A) 3LD21 (25 A) 3LD22 (32 A) 3LD25 (63 A) 3LD27 (100 A) 3LD28 (125 A) 3LD23 (160 A) 3LD24 (250 A)

N-Schaltkontakt (4. Schaltglied)											
Kontakte	Artikel-Nr.	3LD20	3LD21	3LD22	3LD25	3LD27	3LD28	3LD23	3LD24		
voreilend einschaltend, nacheilend ausschaltend	3LD9220-0C		■	■							
	3LD9250-OCA				■						
	3LD9280-0C					■	■				
	3LD9240-0C								■	■	
N-/PE-Klemme											
Kontakte	Artikel-Nr.	3LD20	3LD21	3LD22	3LD25	3LD27	3LD28	3LD23	3LD24		
durchgehend	3LD9200-2C	■									
	3LD9220-2C		■	■							
	3LD9250-2CA				■						
	3LD9280-2C					■	■				
	3LD9240-2C								■	■	
Hilfsschalter											
<ul style="list-style-type: none"> links und/oder rechts anbaubar nacheilend einschaltend, voreilend ausschaltend 	Kontakte	Kontaktoberfläche	Artikel-Nr.	3LD20	3LD21	3LD22	3LD25	3LD27	3LD28	3LD23	3LD24
	1 Schließer + 1 Öffner	Standard	3LD9200-5C	■	■	■	■	■	■	■	■
		vergoldet	3LD9200-5CF	■	■	■	■	■	■	■	■
	2 Schließer	Standard	3LD9200-6C	■	■	■	■	■	■	■	■
Drehantrieb											
<ul style="list-style-type: none"> abschließbar in 0-Stellung mit max. 3 Bügelschlössern 	Ausführung	Befestigung	Artikel-Nr.	3LD20	3LD21	3LD22	3LD25	3LD27	3LD28	3LD23	3LD24
	für Hauptschalter	Zentrallochbefestigung	3LD9224-1D	■	■	■					
			3LD9284-1D				■	■	■		



6P

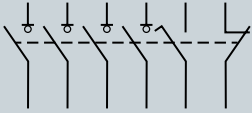

1 Schließer + 1 Öffner

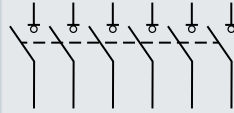

ohne Hilfsschalter

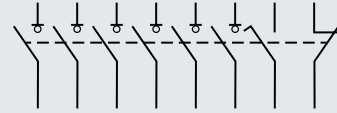

1 Schließer + 1 Öffner

Boden-
klemme

PE	3LD2064-1TC51	+ 3LD9200-5C
PE	3LD2164-1TC51	+ 3LD9200-5C
PE	3LD2264-1TC51	+ 3LD9200-5C
PE	3LD2565-1TC51	+ 3LD9200-5C
N	3LD2766-1GP51 + 3LD9280-0C	
N	3LD2866-1GP51 + 3LD9280-0C	

Boden-
klemme

	–
PE+N	3LD2165-3VB51
PE+N	3LD2265-3VB51
PE+N	3LD2566-3VB51
	–
	–

Boden-
klemme

	–
N	3LD2165-4VD51
N	3LD2265-4VD51
PE+N	3LD2566-4VD51
	–
	–

NOT-AUS-Schalter 3LD2

Isolierstoffkapselung, 25 ... 50 kA_{eff}



Antrieb rot / gelb

Polzahl 3P

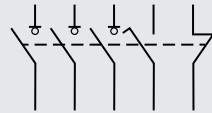
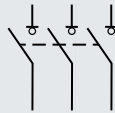

3P+N

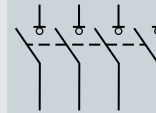

Dauerstrom I _u bei AC-21A, 380 ... 440 V	Betriebsleistung P bei AC-23A, 380 ... 440 V	Betriebsleistung P bei AC-3A, 380 ... 440 V	ohne Hilfsschalter	1 Schließer + 1 Öffner	ohne Hilfsschalter
Knebelantrieb mit Sichtblende			Bodenklemme		
16 A	7,5 kW	5,5 kW	PE+N 3LD2064-0TB53	N 3LD2064-1GP53	PE 3LD2064-1TC53
25 A	9,5 kW	7,5 kW	PE+N 3LD2164-0TB53	N 3LD2164-1GP53	PE 3LD2164-1TC53
32 A	11,5 kW	9,5 kW	PE+N 3LD2264-0TB53	N 3LD2264-1GP53	PE 3LD2264-1TC53
63 A	22 kW	18,5 kW	PE+N 3LD2565-0TB53	N 3LD2565-1GP53	PE 3LD2565-1TC53
100 A	37 kW	30 kW	PE+N 3LD2766-0TB53	N 3LD2766-1GP53	PE+N 3LD2766-0TB53 + 3LD9280-0C
125 A	45 kW	37 kW	PE+N 3LD2866-0TB53	N 3LD2866-1GP53	PE+N 3LD2866-0TB53 + 3LD9280-0C

Zubehör

3LD20 (16 A) 3LD21 (25 A) 3LD22 (32 A) 3LD25 (63 A) 3LD27 (100 A) 3LD28 (125 A) 3LD23 (160 A) 3LD24 (250 A)

N-Schaltkontakt (4. Schaltglied)		3LD20 (16 A)	3LD21 (25 A)	3LD22 (32 A)	3LD25 (63 A)	3LD27 (100 A)	3LD28 (125 A)	3LD23 (160 A)	3LD24 (250 A)	
	Kontakte	Artikel-Nr.								
	voreilend einschaltend, nacheilend ausschaltend	3LD9220-0C	■	■						
		3LD9250-0CA			■					
		3LD9280-0C				■	■			
	3LD9240-0C							■	■	
N-/PE-Klemme		3LD20 (16 A)	3LD21 (25 A)	3LD22 (32 A)	3LD25 (63 A)	3LD27 (100 A)	3LD28 (125 A)	3LD23 (160 A)	3LD24 (250 A)	
	Kontakte	Artikel-Nr.								
	durchgehend	3LD9200-2C	■							
		3LD9220-2C		■	■					
		3LD9250-2CA				■				
		3LD9280-2C					■	■		
	3LD9240-2C							■	■	
Hilfsschalter		3LD20 (16 A)	3LD21 (25 A)	3LD22 (32 A)	3LD25 (63 A)	3LD27 (100 A)	3LD28 (125 A)	3LD23 (160 A)	3LD24 (250 A)	
	<ul style="list-style-type: none"> links und/oder rechts anbaubar nacheilend einschaltend, voreilend ausschaltend 									
	Kontakte	Artikel-Nr.								
	1 Schließer + 1 Öffner	Standard	3LD9200-5C	■	■	■	■	■	■	■
		vergoldet	3LD9200-5CF	■	■	■	■	■	■	■
	2 Schließer	Standard	3LD9200-6C	■	■	■	■	■	■	
Drehantrieb		3LD20 (16 A)	3LD21 (25 A)	3LD22 (32 A)	3LD25 (63 A)	3LD27 (100 A)	3LD28 (125 A)	3LD23 (160 A)	3LD24 (250 A)	
	<ul style="list-style-type: none"> abschließbar in 0-Stellung mit max. 3 Bügelschlössern 									
	Ausführung	Artikel-Nr.								
	für NOT-AUS-Schalter	Zentrallochbefestigung	3LD9224-3D	■	■	■				
		3LD9284-3D				■	■	■		



6P

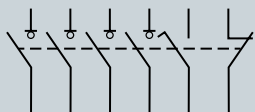

1 Schließer + 1 Öffner

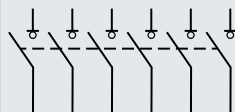

ohne Hilfsschalter

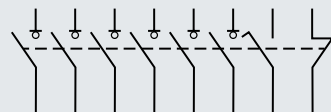

1 Schließer + 1 Öffner

Bodenklemme		Bodenklemme		Bodenklemme	
PE	3LD2064-1TC53 + 3LD9200-5C	–	–	–	–
PE	3LD2164-1TC53 + 3LD9200-5C	PE+N	3LD2165-3VB53	N	3LD2165-4VD53
PE	3LD2264-1TC53 + 3LD9200-5C	PE+N	3LD2265-3VB53	N	3LD2265-4VD53
PE	3LD2565-1TC53 + 3LD9200-5C	PE+N	3LD2566-3VB53	PE+N	3LD2566-4VD53
N	3LD2766-1GP53 + 3LD9280-0C	–	–	–	–
N	3LD2866-1GP53 + 3LD9280-0C	–	–	–	–

Hauptschalter 3LD2

DC-Freischalter, 50 kA_{eff}



Antrieb schwarz

Polzahl 8P

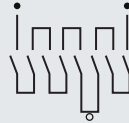

Netzspannung	Bemessungsstrom I _e bei DC-21A, DC 800 V	Bemessungsstrom I _e bei DC-22A, DC 800 V	ohne Hilfsschalter
Knebelantrieb DC 800 V	32 A	16 A	3LD2230-8VQ11-0AF6

Haupt- und NOT-AUS-Schalter 3LD2

DC-Freischalter im Isolierstoffgehäuse, 50 kA_{eff}



Antrieb schwarz

Antrieb rot / gelb

Polzahl 8P

8P

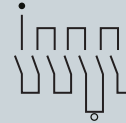
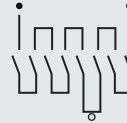





Netzspannung	Bemessungsstrom I_e bei DC-21A, DC 800 V	Bemessungsstrom I_e bei DC-22A, DC 800 V	ohne Hilfsschalter	
DC 800 V	32 A	16 A	3LD2265-8VQ51-0AF6	3LD2265-8VQ53-0AF6



Haupt- und NOT-AUS-Schalter 3LD2

Zubehör



Zusätzliche Pole

				3LD20 (16 A)	3LD21 (25 A)	3LD22 (32 A)	3LD25 (63 A)	3LD27 (100 A)	3LD28 (125 A)	3LD23 (160 A)	3LD24 (250 A)	
N-Schaltkontakt (4. Schaltglied)												
	Ausführung	Kontakte	Artikel-Nr.									
	für Frontbefestigung	voreilend einschaltend, nacheilend ausschaltend	3LD9220-0B		■	■						
			3LD9250-0BA				■					
			3LD9280-0B				■	■				
3LD9240-0B									■	■		
	für Bodenbefestigung, Verteilereinbau und Isolierstoffkapselung	voreilend einschaltend, nacheilend ausschaltend	3LD9220-0C		■	■						
			3LD9250-0CA				■					
			3LD9280-0C				■	■				
			3LD9240-0C								■	■



				3LD20 (16 A)	3LD21 (25 A)	3LD22 (32 A)	3LD25 (63 A)	3LD27 (100 A)	3LD28 (125 A)	3LD23 (160 A)	3LD24 (250 A)	
N-/PE-Klemme												
	für Frontbefestigung	durchgehend	3LD9200-2B	■								
			3LD9220-2B		■	■						
			3LD9250-2BA				■					
			3LD9280-2B					■	■			
			3LD9240-2B								■	■
	für Bodenbefestigung, Verteilereinbau und Isolierstoffkapselung	durchgehend	3LD9200-2C	■								
			3LD9220-2C		■	■						
			3LD9250-2CA				■					
			3LD9280-2C					■	■			
			3LD9240-2C								■	■

				3LD20 (16 A)	3LD21 (25 A)	3LD22 (32 A)	3LD25 (63 A)	3LD27 (100 A)	3LD28 (125 A)	3LD23 (160 A)	3LD24 (250 A)
Hilfsschalter											
<ul style="list-style-type: none"> links und/oder rechts anbaubar nacheilend einschaltend, voreilend ausschaltend 											
	für Frontbefestigung	1 S + 1 Ö, Standard	3LD9200-5B	■	■	■	■	■	■	■	■
		1 S + 1 Ö, vergoldet	3LD9200-5BF	■	■	■	■	■	■	■	■
		für Bodenbefestigung, Verteilereinbau und Isolierstoffkapselung	1 S + 1 Ö, Standard	3LD9200-5C	■	■	■	■	■	■	■
1 S + 1 Ö, vergoldet			3LD9200-5CF	■	■	■	■	■	■	■	■
2 S, Standard			3LD9200-6C	■	■	■	■	■	■	■	■

Antriebe





				3LD20 (16 A)	3LD21 (25 A)	3LD22 (32 A)	3LD25 (63 A)	3LD27 (100 A)	3LD28 (125 A)	3LD23 (160 A)	3LD24 (250 A)
Drehantrieb											
<ul style="list-style-type: none"> abschließbar in 0-Stellung mit max. 3 Bügelschlössern Zentrallochbefestigung, inkl. Dichtung und Mutter Vierlochbefestigung, inkl. Dichtung 											
 	für Hauptschalter	Zentrallochbefestigung	3LD9224-1D	■	■	■					
			3LD9284-1D			■	■	■			
		Vierlochbefestigung	3LD9224-1B	■	■	■					
			3LD9284-1B				■	■	■		
	für NOT-AUS-Schalter	Zentrallochbefestigung	3LD9224-3D	■	■	■					
			3LD9284-3D				■	■	■		
		Vierlochbefestigung	3LD9224-3B	■	■	■					
			3LD9284-3B				■	■	■		

Antriebe

				3LD20 (16 A)	3LD21 (25 A)	3LD22 (32 A)	3LD25 (63 A)	3LD27 (100 A)	3LD28 (125 A)	3LD23 (160 A)	3LD24 (250 A)	
Knebelantrieb												
	<ul style="list-style-type: none"> abschließbar in 0-Stellung mit max. 3 Bügelschlössern inkl. Dichtung 											
Schalter	Befestigung	Artikel-Nr.										
für Hauptschalter	Vierlochbefestigung	3LD9243-1B										
für NOT-AUS-Schalter	Vierlochbefestigung	3LD9243-3B										
Schaltwelle												
	Ausführung	Querschnitt	Länge	Artikel-Nr.								
	für Bodenbefestigung	6 × 6 mm	300 mm	3LD9205-0C	■	■	■	■	■	■		
			600 mm	3LD9205-2C	■	■	■	■	■	■		
	8 × 8 mm	300 mm	3LD9245-0C								■	■
		600 mm	3LD9245-2C								■	■
Kupplungsstück												
	<ul style="list-style-type: none"> ohne EIN-Verriegelung 											
Ausführung	Artikel-Nr.											
für Bodenbefestigung	3LD9242-4F											

8

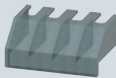
Weiteres Zubehör

				3LD20 (16 A)	3LD21 (25 A)	3LD22 (32 A)	3LD25 (63 A)	3LD27 (100 A)	3LD28 (125 A)	3LD23 (160 A)	3LD24 (250 A)	
Klemmenabdeckung												
	<ul style="list-style-type: none"> Verpackung 4 Stück 											
	Polzahl	Artikel-Nr.										
	1-polig	3LD9201-2A										
		3LD9221-2A										
		3LD9251-2A										
		3LD9281-2A										
		3LD9241-2A										
	3-polig	3LD9221-0A										
		3LD9251-0A										
	4-polig	3LD9201-1A										
Bezeichnungsschild												
	<ul style="list-style-type: none"> Verpackung 10 Stück 											
Beschriftung	Artikel-Nr.											
Deutsch/Englisch (Hauptschalter/Main Switch)	3LD9286-1A											
ohne Beschriftung	3LD9286-4A											
Montagewerkzeug												
	<ul style="list-style-type: none"> für Mutter Zentrallochbefestigung Verpackung 5 Stück 											
Schalter	Artikel-Nr.											
für Hauptschalter und NOT-AUS-Schalter	3LD9256-0A											

Lasttrennschalter 3KD

Systemübersicht

Komplettgeräte mit Direktantrieb



Frontantrieb, 3-polig



Frontantrieb, 4-polig

Grundgeräte



Frontantrieb, 3-polig



Frontantrieb, 4-polig



Seitenwandantrieb, 3-polig



Seitenwandantrieb, 4-polig



Frontgeräte 6-polig für DC-Anwendungen

Zusätzliche Pole und Hilfsschaltermodul



4. Schaltglied



N-Klemme



N-/PE-Klemme



Hilfsschaltermodul

Antriebe



Direktantriebe



Türkupplungs-Drehantriebe



Handgriffe für Türkupplungs-Drehantriebe



Sonstiges Zubehör für Türkupplungs-Drehantriebe

Weiteres Zubehör und Ersatzteile



Hilfsschalter



Klemmenabdeckungen



Phasentrennwände



Blockierpin-Testfunktion



Montageelemente



Zubehör für DC-Anwendungen



Montagearten



Bodenbefestigung

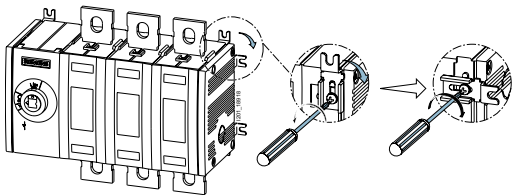

Alle Lasttrennschalter 3KD sind für Bodenbefestigung ausgelegt. Um eine flexible Anpassung an die Einbauverhältnisse sicher zu stellen, kann der Montagewinkel ab Baugröße 3 um 90° gedreht werden.

Weitere Informationen finden Sie unter:

Hutschiene

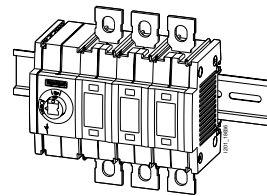

Die Baugrößen 1 und 2 können wahlweise auch auf Hutschiene (TH35 nach DIN EN 60715) aufgeschnappt werden.

Lasttrennschalter 3KD

Anbaukonzept und Zubehör

Frontantrieb links, Baugrößen 1 und 2, 3-/4-polig

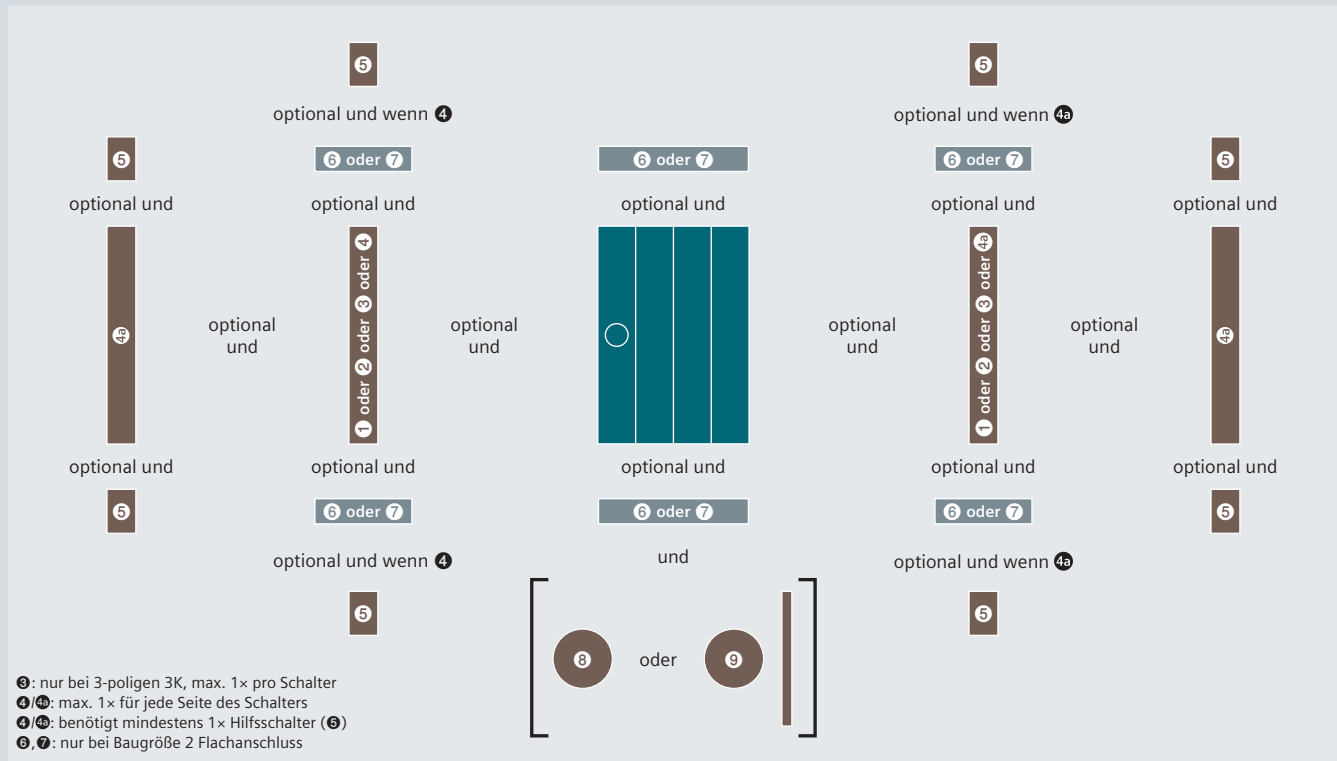

8

Frontantrieb mittig, Baugrößen 1 und 2, 3-/4-polig

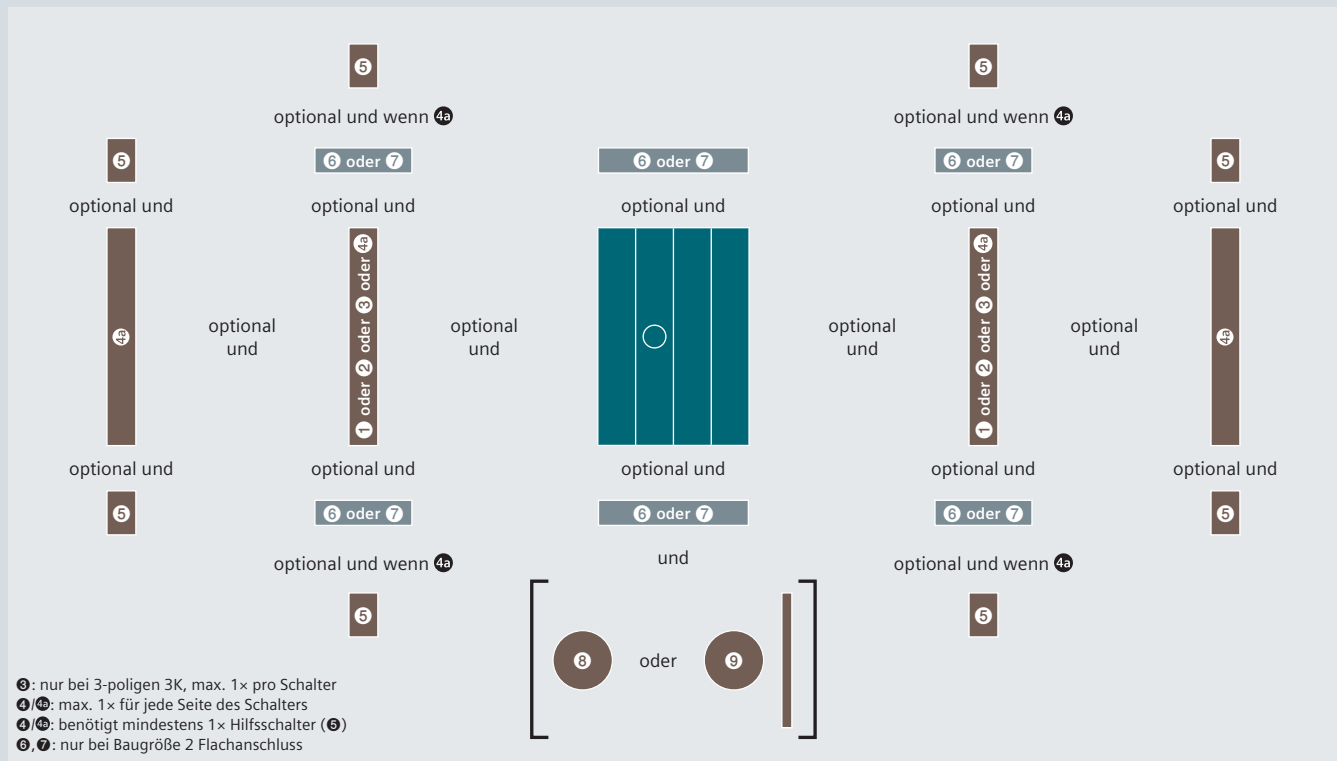

Frontantrieb mittig oder links, Baugrößen 3 bis 5, 3-/4-polig

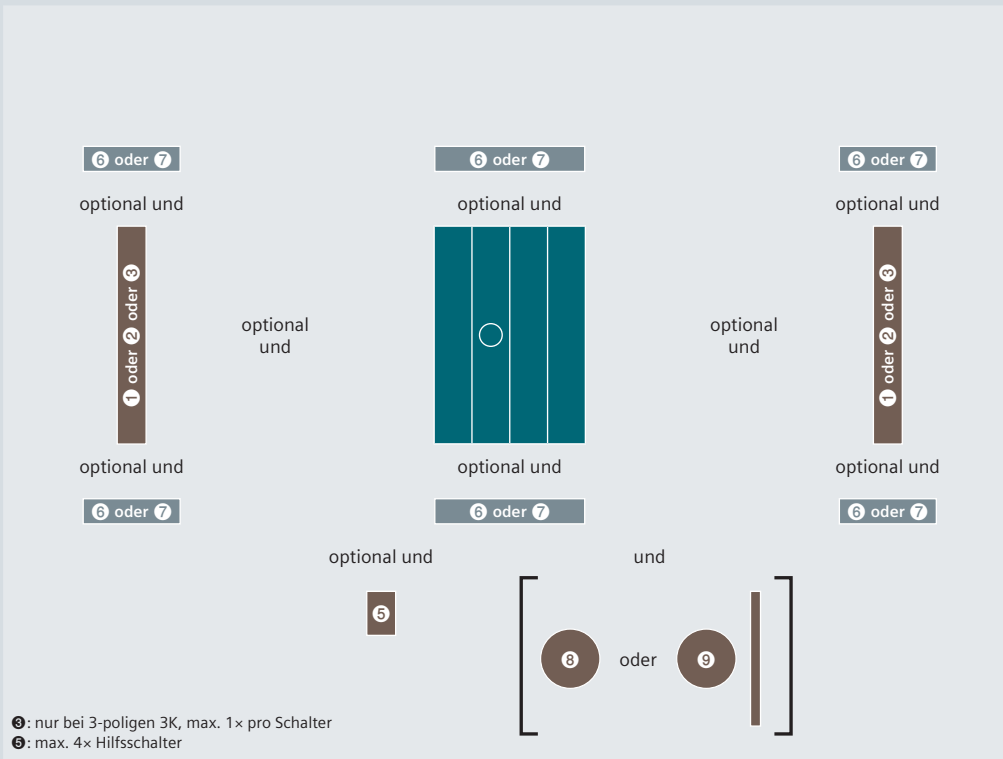

Legende

- ① Neutralleiterklemme
- ② N-/PE-Klemme
- ③ 4. Schaltglied
- ④ Hilfsschaltermodul, Version mit Testfunktion und Version mit voreilendem Schließer und Testfunktion
- ④a Hilfsschaltermodul für Hilfsschalter, Standardversion
- ⑤ Hilfsschalter
- ⑥ Phasentrennwand
- ⑦ Klemmenabdeckung
- ⑧ Direktantrieb
- ⑨ Türkupplungs-Drehantrieb

Lasttrennschalter 3KD

Anbaukonzept und Zubehör

Seitenwandantrieb links, Baugrößen 1 und 2, 3-/4-polig

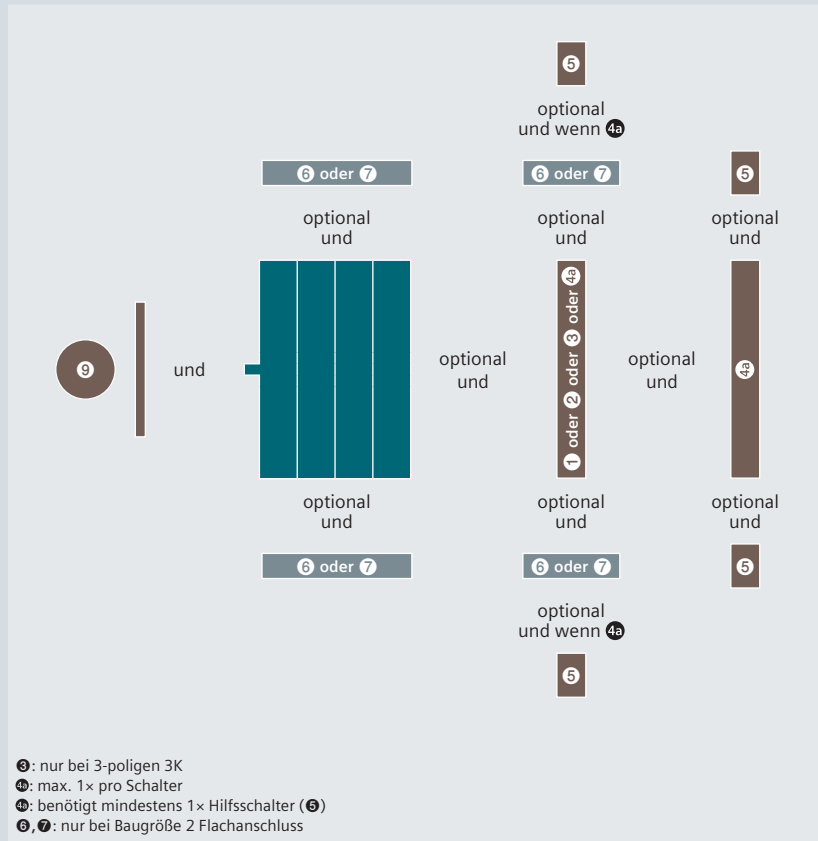

Legende

- ① Neutralleiterklemme
- ② N-/PE-Klemme
- ③ 4. Schaltglied
- ④a Hilfsschaltermodul für Hilfsschalter, Standardversion
- ⑤ Hilfsschalter
- ⑥ Phasentrennwand
- ⑦ Klemmenabdeckung
- ⑨ Türkupplungs-Drehantrieb

Seitenwandantrieb links, Baugrößen 3 bis 5, 3-/4-polig

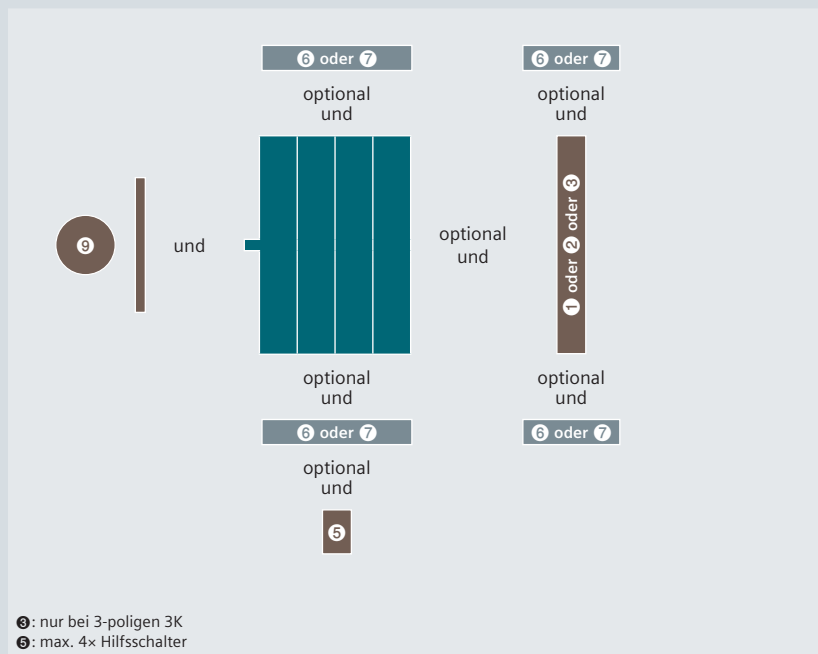

Legende

- ① Neutralleiterklemme
- ② N-/PE-Klemme
- ③ 4. Schaltglied
- ⑤ Hilfsschalter
- ⑥ Phasentrennwand
- ⑦ Klemmenabdeckung
- ⑨ Türkupplungs-Drehantrieb

Seitenwandantrieb rechts, Baugrößen 1 und 2, 3-/4-polig

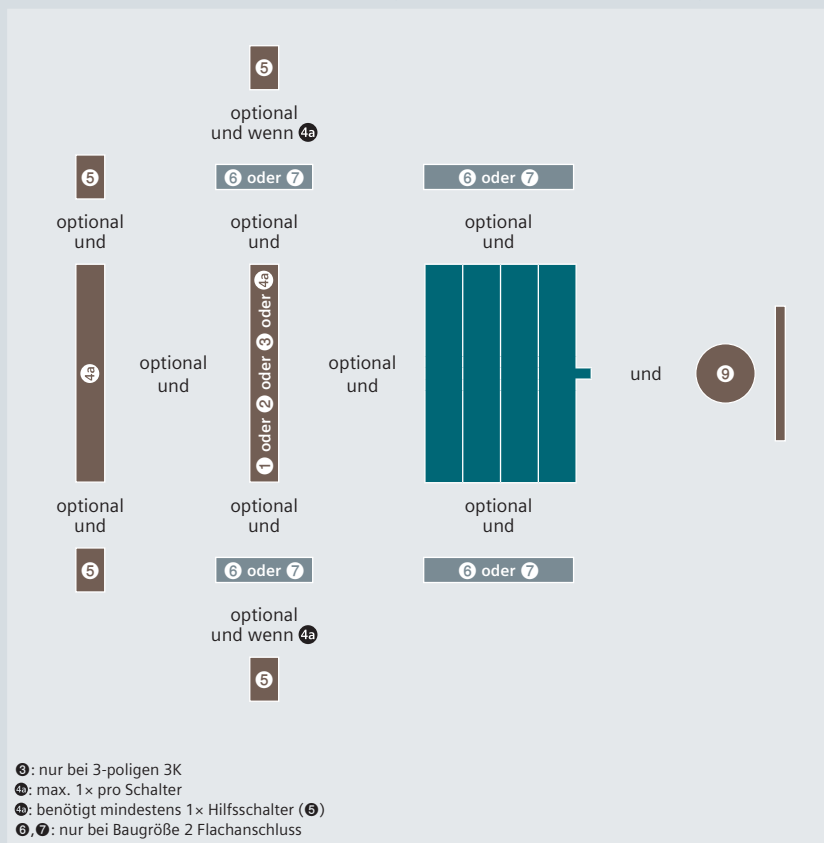

Seitenwandantrieb rechts, Baugrößen 3 bis 5, 3-/4-polig

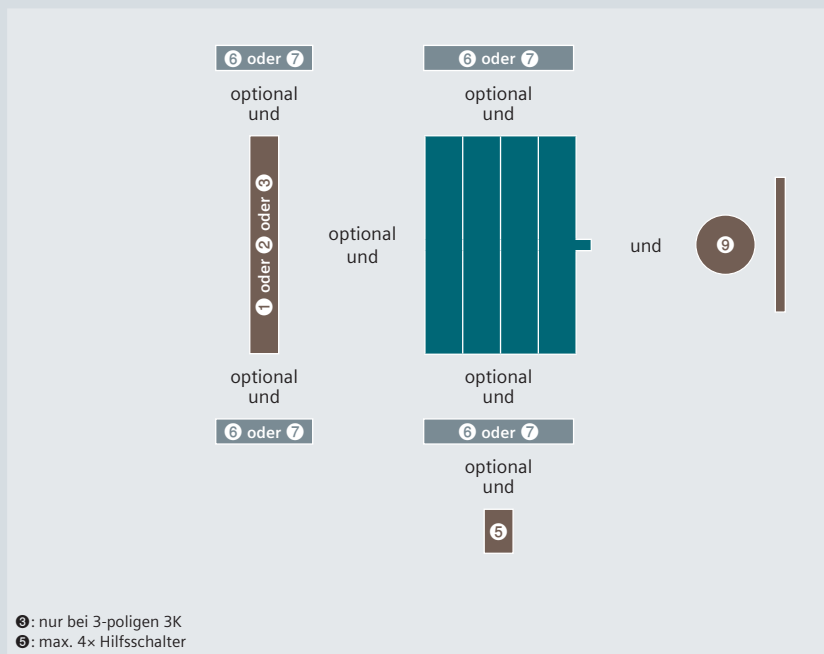

Lasttrennschalter 3KD

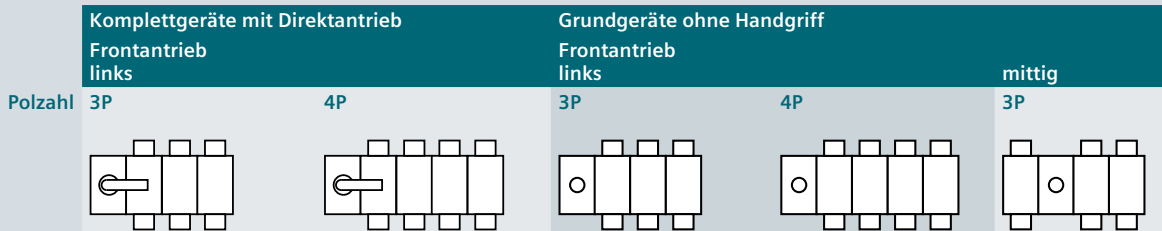

Baugröße	Dauerstrom I_n					
Rahmenklemme						
1	16 A	3KD1632-2ME10-0	3KD1642-2ME10-0	3KD1630-2ME10-0	3KD1640-2ME10-0	3KD1630-2ME20-0
	32 A	3KD2232-2ME10-0	3KD2242-2ME10-0	3KD2230-2ME10-0	3KD2240-2ME10-0	3KD2230-2ME20-0
	63 A	3KD2632-2ME10-0	3KD2642-2ME10-0	3KD2630-2ME10-0	3KD2640-2ME10-0	3KD2630-2ME20-0
2	80 A	3KD2832-2NE10-0	3KD2842-2NE10-0	3KD2830-2NE10-0	3KD2840-2NE10-0	3KD2830-2NE20-0
	100 A	3KD3032-2NE10-0	3KD3042-2NE10-0	3KD3030-2NE10-0	3KD3040-2NE10-0	3KD3030-2NE20-0
	125 A	3KD3232-2NE10-0	3KD3242-2NE10-0	3KD3230-2NE10-0	3KD3240-2NE10-0	3KD3230-2NE20-0
	160 A	3KD3432-2NE10-0	3KD3442-2NE10-0	3KD3430-2NE10-0	3KD3440-2NE10-0	3KD3430-2NE20-0
Flachanschluss						
2	80 A	3KD2832-0NE10-0	3KD2842-0NE10-0	3KD2830-0NE10-0	3KD2840-0NE10-0	3KD2830-0NE20-0
	100 A	3KD3032-0NE10-0	3KD3042-0NE10-0	3KD3030-0NE10-0	3KD3040-0NE10-0	3KD3030-0NE20-0
	125 A	3KD3232-0NE10-0	3KD3242-0NE10-0	3KD3230-0NE10-0	3KD3240-0NE10-0	3KD3230-0NE20-0
	160 A	3KD3432-0NE10-0	3KD3442-0NE10-0	3KD3430-0NE10-0	3KD3440-0NE10-0	3KD3430-0NE20-0
	200 A	3KD3632-0NE10-0	3KD3642-0NE10-0	3KD3630-0NE10-0	3KD3640-0NE10-0	3KD3630-0NE20-0
3	200 A	3KD3632-0PE10-0	3KD3642-0PE10-0	3KD3630-0PE10-0	3KD3640-0PE10-0	3KD3630-0PE20-0
	250 A	3KD3832-0PE10-0	3KD3842-0PE10-0	3KD3830-0PE10-0	3KD3840-0PE10-0	3KD3830-0PE20-0
	315 A	3KD4032-0PE10-0	3KD4042-0PE10-0	3KD4030-0PE10-0	3KD4040-0PE10-0	3KD4030-0PE20-0
	400 A	3KD4232-0PE10-0	3KD4242-0PE10-0	3KD4230-0PE10-0	3KD4240-0PE10-0	3KD4230-0PE20-0
4	500 A	3KD4432-0QE10-0	3KD4442-0QE10-0	3KD4430-0QE10-0	3KD4440-0QE10-0	3KD4430-0QE20-0
	630 A	3KD4632-0QE10-0	3KD4642-0QE10-0	3KD4630-0QE10-0	3KD4640-0QE10-0	3KD4630-0QE20-0
	800 A	3KD4832-0QE10-0	3KD4842-0QE10-0	3KD4830-0QE10-0	3KD4840-0QE10-0	3KD4830-0QE20-0
5	1000 A	3KD5032-0RE10-0	3KD5042-0RE10-0	3KD5030-0RE10-0	3KD5040-0RE10-0	3KD5030-0RE20-0
	1250 A	3KD5232-0RE10-0	3KD5242-0RE10-0	3KD5230-0RE10-0	3KD5240-0RE10-0	3KD5230-0RE20-0
	1600 A	3KD5432-0RE10-0	3KD5442-0RE10-0	3KD5430-0RE10-0	3KD5440-0RE10-0	3KD5430-0RE20-0

Lieferumfang:

- Inkl. Phasentrennwände bei der Baugröße 2 mit Flachanschluss
- Klemmenabdeckung muss für den Lasttrennschalter mit Flachanschluss und Direktantrieb separat bestellt werden.

Hinweis:

- Die Komplettgeräte mit Direktantrieb sind nicht für den Umbau auf Türkupplungs-Drehantrieb geeignet, dazu sind die Grundgeräte zu verwenden.
- Die Grundgeräte ohne Handgriff sind für den Einsatz mit Türkupplungs-Drehantrieben oder mit Direktantrieben geeignet.
- Die Lasttrennschalter mit Seitenwandantrieb sind für Türkupplungs-Drehantriebe geeignet.
- Für die Lasttrennschalter 3KD mit Seitenwandantrieb (links oder rechts) können nur 8UD Türkupplungs-Drehantriebe ohne Test-Funktion verwendet werden.
- Werden Türkupplungs-Drehantriebe ohne „Test“ an Lasttrennschaltern 3KD verwendet, ist die Testfunktion am Schalter mechanisch zu blockieren. Der hierfür notwendige Blockierpin befindet sich im Lieferumfang des Lasttrennschalters 3KD.

Montage:

- Die Lasttrennschalter sind für Bodenbefestigung ausgelegt, die Baugrößen 1 und 2 sind wahlweise auch auf Hutschienen montierbar.

8

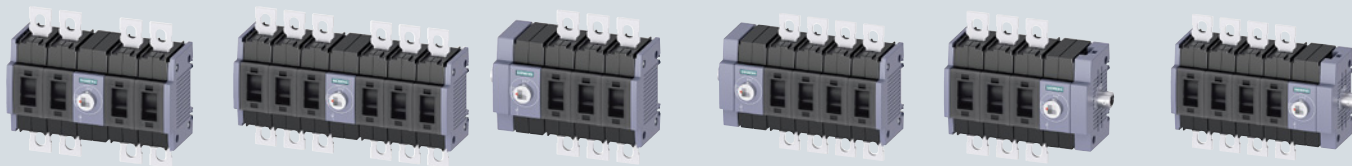
Seitenwandantrieb
links

rechts

4P

6P für DC-Anwendungen

3P

4P

3P

4P

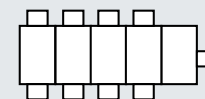
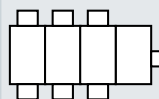
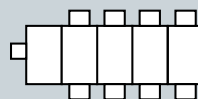
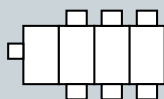
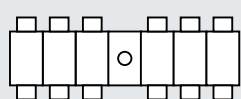
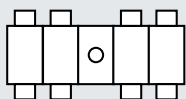

3KD1640-2ME20-0

3KD1660-2ME20-0

3KD1634-2ME10-0

3KD1644-2ME10-0

3KD1634-2ME40-0

3KD1644-2ME40-0

3KD2240-2ME20-0

3KD2260-2ME20-0

3KD2234-2ME10-0

3KD2244-2ME10-0

3KD2234-2ME40-0

3KD2244-2ME40-0

3KD2640-2ME20-0

3KD2660-2ME20-0

3KD2634-2ME10-0

3KD2644-2ME10-0

3KD2634-2ME40-0

3KD2644-2ME40-0

3KD2840-2NE20-0

3KD2860-2NE20-0

3KD2834-2NE10-0

3KD2844-2NE10-0

3KD2834-2NE40-0

3KD2844-2NE40-0

3KD3040-2NE20-0

3KD3060-2NE20-0

3KD3034-2NE10-0

3KD3044-2NE10-0

3KD3034-2NE40-0

3KD3044-2NE40-0

3KD3240-2NE20-0

3KD3260-2NE20-0

3KD3234-2NE10-0

3KD3244-2NE10-0

3KD3234-2NE40-0

3KD3244-2NE40-0

3KD3440-2NE20-0

3KD3460-2NE20-0

3KD3434-2NE10-0

3KD3444-2NE10-0

3KD3434-2NE40-0

3KD3444-2NE40-0

3KD2840-0NE20-0

3KD2860-0NE20-0

3KD2834-0NE10-0

3KD2844-0NE10-0

3KD2834-0NE40-0

3KD2844-0NE40-0

3KD3040-0NE20-0

3KD3060-0NE20-0

3KD3034-0NE10-0

3KD3044-0NE10-0

3KD3034-0NE40-0

3KD3044-0NE40-0

3KD3240-0NE20-0

3KD3260-0NE20-0

3KD3234-0NE10-0

3KD3244-0NE10-0

3KD3234-0NE40-0

3KD3244-0NE40-0

3KD3440-0NE20-0

3KD3460-0NE20-0

3KD3434-0NE10-0

3KD3444-0NE10-0

3KD3434-0NE40-0

3KD3444-0NE40-0

3KD3640-0NE20-0

-

3KD3634-0NE10-0

3KD3644-0NE10-0

3KD3634-0NE40-0

3KD3644-0NE40-0

3KD3640-0PE20-0

3KD3660-0PE20-0

3KD3634-0PE10-0

3KD3644-0PE10-0

3KD3634-0PE40-0

3KD3644-0PE40-0

3KD3840-0PE20-0

3KD3860-0PE20-0

3KD3834-0PE10-0

3KD3844-0PE10-0

3KD3834-0PE40-0

3KD3844-0PE40-0

3KD4040-0PE20-0

3KD4060-0PE20-0

3KD4034-0PE10-0

3KD4044-0PE10-0

3KD4034-0PE40-0

3KD4044-0PE40-0

3KD4240-0PE20-0

3KD4260-0PE20-0

3KD4234-0PE10-0

3KD4244-0PE10-0

3KD4234-0PE40-0

3KD4244-0PE40-0

3KD4440-0QE20-0

3KD4460-0QE20-0

3KD4434-0QE10-0

3KD4444-0QE10-0

3KD4434-0QE40-0

3KD4444-0QE40-0

3KD4640-0QE20-0

3KD4660-0QE20-0

3KD4634-0QE10-0

3KD4644-0QE10-0

3KD4634-0QE40-0

3KD4644-0QE40-0

3KD4840-0QE20-0

3KD4860-0QE20-0

3KD4834-0QE10-0

3KD4844-0QE10-0

3KD4834-0QE40-0

3KD4844-0QE40-0

3KD5040-0RE20-0

3KD5060-0RE20-0

3KD5034-0RE10-0

3KD5044-0RE10-0

3KD5034-0RE40-0

3KD5044-0RE40-0

3KD5240-0RE20-0

3KD5260-0RE20-0

3KD5234-0RE10-0

3KD5244-0RE10-0

3KD5234-0RE40-0

3KD5244-0RE40-0

3KD5440-0RE20-0

3KD5460-0RE20-0

3KD5434-0RE10-0

3KD5444-0RE10-0

3KD5434-0RE40-0

3KD5444-0RE40-0











Lasttrennschalter 3KD

Zubehör



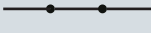



Zusätzliche Pole

Hinweis:

- Zusätzliche Pole (4. Schaltglied, N- oder N-/PE-Klemme) sind immer direkt am Schalter links oder rechts anzubauen.
Bei den Baugrößen 1 und 2 darf demnach kein Hilfsschaltermodul zwischen Grundgerät und einem zusätzlichen Pol verbaut werden.
- Bei der Montage ist zu beachten, dass nur ein 3-poliger Lasttrennschalter 3KD um einen zusätzlichen Schaltpol mit Kontaktsystem (4. Schaltglied) nachgerüstet werden darf.

		BG 1	BG 2	BG 3	BG 4	BG 5
4. Schaltglied (geschalteter Pol)						
<ul style="list-style-type: none"> • zum Aufrüsten eines 3-poligen zum 4-poligen Lasttrennschalter • identisch mit den werksseitig verbauten Polen 						
Anschluss		Artikel-Nr.				
 Rahmenklemme 	3KD9105-2	■				
	3KD9205-2		■			
 Flachanschluss 	3KD9205-0		■			
	3KD9305-0			■		
	3KD9405-0				■	
	3KD9505-0					■
N-Klemme (Neutralleiterklemme) mit entfernbare Brücke						
<ul style="list-style-type: none"> • elektrische Verbindung zwischen den Anschlüssen kann durch Entfernen einer Brücke geöffnet werden 						
Anschluss		Artikel-Nr.				
 Rahmenklemme 	3KD9106-2	■				
	3KD9206-2		■			
 Flachanschluss 	3KD9206-0		■			
	3KD9306-0			■		
	3KD9406-0				■	
	3KD9506-0					■
N-/PE-Klemme mit fester Brücke						
<ul style="list-style-type: none"> • feste elektrische Verbindung zwischen den Anschlüssen, die nicht geöffnet werden kann 						
Anschluss		Artikel-Nr.				
 Rahmenklemme 	3KD9106-8	■				
	3KD9206-8		■			
 Flachanschluss 	3KD9206-7		■			
	3KD9306-7			■		
	3KD9406-7				■	
	3KD9506-7					■

Antriebe

			BG 1	BG 2	BG 3	BG 4	BG 5		
Direktantriebe, Standardversion									
<ul style="list-style-type: none"> abschließbar mit max. 3 Vorhängeschlössern benötigt zusätzliche Einbautiefe im abgeschlossenen Zustand 									
 	Beschriftung	Farbe	Artikel-Nr.						
	Test-O-I	grau	3KD9101-1	■					
			3KD9201-1		■				
			3KD9301-1			■			
			3KD9401-1				■		
			3KD9501-1					■	
	rot/gelb	rot/gelb	3KD9101-2	■					
			3KD9201-2		■				
			3KD9301-2			■			
			3KD9401-2				■		
			3KD9501-2					■	
	Direktantriebe, flache Ausführung								
	<ul style="list-style-type: none"> geeignet für Installationsverteiler abschließbar mit einem Vorhängeschloss keine zusätzliche Einbautiefe im abgeschlossenen Zustand 								
	 	Beschriftung	Farbe	Artikel-Nr.					
Test-O-I		grau	3KD9101-0	■					
			3KD9201-0		■				
rot/gelb		rot/gelb	3KD9101-8	■					
			3KD9201-8		■				
Türkupplungs-Drehantriebe komplett									
<ul style="list-style-type: none"> Lieferumfang: <ul style="list-style-type: none"> Handgriff mit Sichtblende Kupplungsmittnehmer mit Toleranzausgleich (Drehantriebe mit Testfunktion) Welle 300 mm Handgriff abschließbar mit max. 3 Vorhängeschlössern 									
 	Beschriftung	Farbe	Artikel-Nr.						
	Test-O-I	grau	8UD1171-2AF21	■	■				
			8UD1141-2AF21			■			
			8UD1151-3AF21				■		
			8UD1161-4AF21					■	
			rot/gelb	rot/gelb	8UD1171-2AF25	■	■		
					8UD1141-2AF25			■	
					8UD1151-3AF25				■
					8UD1161-4AF25				
									■

Hinweis:



- Für die Lasttrennschalter 3KD mit Seitenwandantrieb (links oder rechts) können nur 8UD Türkupplungs-Drehantriebe ohne Test-Funktion verwendet werden.
- Werden Türkupplungs-Drehantriebe ohne „Test“ an Lasttrennschaltern 3KD verwendet, ist die Testfunktion am Schalter über einen Blockierpin mechanisch zu blockieren.

Lasttrennschalter 3KD

Zubehör

Zubehör für Türkupplungs-Drehantriebe



BG 1 BG 2 BG 3 BG 4 BG 5

Handgriffe					BG 1	BG 2	BG 3	BG 4	BG 5		
<ul style="list-style-type: none"> Lieferung mit Sichtblende, jedoch ohne Verlängerungswelle oder Kupplungsmitnehmer abschließbar mit max. 3 Vorhängeschlössern 											
Beschriftung	Beleuchtung	Farbe	Artikel-Nr.								
 	O-I	ohne	rot/gelb	8UD1771-2AD01	■	■					
			rot/gelb	8UD1841-2AD01			■				
			rot/gelb	8UD1851-3AD01					■		
		mit	ohne	rot/gelb	8UD1861-4AD01						■
				rot/gelb	8UD1771-2AD05	■	■				
				rot/gelb	8UD1841-2AD05			■			
	mit		ohne	rot/gelb	8UD1851-3AD05					■	
				rot/gelb	8UD1861-4AD05						■
				rot/gelb	8UD1771-2CD01	■	■				
		mit	ohne	rot/gelb	8UD1841-2CD01			■			
				rot/gelb	8UD1851-3CD01					■	
				rot/gelb	8UD1861-4CD01						■
	mit		ohne	rot/gelb	8UD1771-2CD05	■	■				
				rot/gelb	8UD1841-2CD05			■			
				rot/gelb	8UD1851-3CD05					■	
		mit	ohne	rot/gelb	8UD1861-4CD05						■
				rot/gelb	8UD1771-2AF01	■	■				
				rot/gelb	8UD1841-2AF01			■			
mit	ohne		rot/gelb	8UD1851-3AF01					■		
			rot/gelb	8UD1861-4AF01						■	
			rot/gelb	8UD1771-2AF05	■	■					
	mit	ohne	rot/gelb	8UD1841-2AF05			■				
			rot/gelb	8UD1851-3AF05					■		
			rot/gelb	8UD1861-4AF05						■	
mit		ohne	rot/gelb	8UD1771-2CF01	■	■					
			rot/gelb	8UD1841-2CF01			■				
			rot/gelb	8UD1851-3CF01					■		
	mit	ohne	rot/gelb	8UD1861-4CF01						■	
			rot/gelb	8UD1771-2CF05	■	■					
			rot/gelb	8UD1841-2CF05			■				
mit		ohne	rot/gelb	8UD1851-3CF05					■		
			rot/gelb	8UD1861-4CF05						■	
			rot/gelb	8UD1771-2CF05	■	■					
	mit	ohne	rot/gelb	8UD1841-2CF05			■				
			rot/gelb	8UD1851-3CF05					■		
			rot/gelb	8UD1861-4CF05						■	

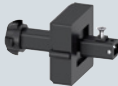

Verlängerungswelle					BG 1	BG 2	BG 3	BG 4	BG 5
 <ul style="list-style-type: none"> Bei Verwendung der 600 mm langen Welle wird für Baugröße 1 und 2 eine Führungshilfe für Handhabe 8UD1 benötigt. 									
Länge	Artikel-Nr.								
300 mm	8UC6032	■	■	■					
	8UC6033						■		
	8UC6034								■
600 mm	8UC6082	■	■	■					
	8UC6083						■		
	8UC6084								■
	8UC6084								■

Führungshilfe für Handhabe 8UD1					BG 1	BG 2	BG 3	BG 4	BG 5
									
Ausführung	Artikel-Nr.								
für Welle 600 mm	8UD1900-0FA00	■	■						

Zubehör für Türkupplungs-Drehantriebe

			BG 1	BG 2	BG 3	BG 4	BG 5
Kupplungsmitnehmer							
	Ausführung	Artikel-Nr.					
	mit Toleranzausgleich	8UD1900-2GA00	■	■			
		8UD1900-6GA00			■		
		8UD1900-3GA00				■	
		8UD1900-4GA00				■	
	ohne Toleranzausgleich	8UD1900-2HA00	■	■			
		8UD1900-6HA00			■		
		8UD1900-3HA00				■	
		8UD1900-4HA00					■
Zwischenstück							
		Artikel-Nr.					
		8UC6022	■	■	■		
		8UC6023				■	
		8UC6024				■	

Weiteres Zubehör und Ersatzteile

				BG 1	BG 2	BG 3	BG 4	BG 5	
Hilfsschaltermodule									
	<ul style="list-style-type: none"> Hilfsschaltermodule werden ohne Hilfsschalter geliefert. Es können maximal 2 Hilfsschalter pro Hilfsschaltermodul montiert werden Die Hilfsschaltermodule 3KD9103-6 und 3KD9103-7 sind nur bei 3KD mit Frontantrieb und Antrieb links direkt am Antrieb verwendbar 								
	Variante	Artikel-Nr.							
Standardversion	3KD9103-5			■	■				
mit Testfunktion	3KD9103-6			■	■				
mit voreilem Schließer und Testfunktion	3KD9103-7			■	■				
Hilfsschalter									
	<ul style="list-style-type: none"> Hilfsschalter für die Baugrößen 3 bis 5 haben einen Schraubanschluss und werden am Antriebsmodul des 3KD montiert. Es lassen sich auch Hilfsschalter mit Federzugklemme aus dem 3SU1-Programm verwenden. Alle Hilfsschalter für die Baugrößen 3 bis 5 lassen sich als voreilende Hilfsschalter einsetzen, abhängig von der Einbauposition des Hilfsschalters (siehe Betriebsanleitung). 								
	Variante	Kontakte	Kontaktoberfläche	Artikel-Nr.					
	mit Anschlussleitungen	1 Wechsler	Standard	3KD9103-1	■	■			
			elektronikgerecht	3KD9103-3	■	■			
	ohne Anschlussleitungen	1 Wechsler	Standard	3KD9103-2	■	■			
			elektronikgerecht	3KD9103-4	■	■			
		1 Schließer	Standard	3SU1400-1AA10-1BA0			■	■	■
			vergoldet	3SU1400-1AA10-1LA0			■	■	■
		1 Öffner	Standard	3SU1400-1AA10-1CA0			■	■	■
			vergoldet	3SU1400-1AA10-1MA0			■	■	■
		1 Schließer + 1 Öffner	Standard	3SU1400-1AA10-1FA0			■	■	■
			vergoldet	3SU1400-1AA10-1QA0			■	■	■
		2 Schließer	Standard	3SU1400-1AA10-1DA0			■	■	■
			vergoldet	3SU1400-1AA10-1NA0			■	■	■
	2 Öffner	Standard	3SU1400-1AA10-1EA0			■	■	■	
		vergoldet	3SU1400-1AA10-1PA0			■	■	■	

Lasttrennschalter 3KD

Weiteres Zubehör und Ersatzteile

BG 1 BG 2 BG 3 BG 4 BG 5

Phasentrennwände



- für 3KD mit Flachanschluss
- Bei 3KD Baugröße 2 mit Flachanschluss sind Phasentrennwände bereits im Lieferumfang enthalten.

Ausführung	Lieferumfang	Artikel-Nr.	BG 1	BG 2	BG 3	BG 4	BG 5
für 3-polige Geräte	6 Stück	3KD9108-6		■			
		3KD9308-6			■		
		3KD9408-6				■	
		3KD9508-6					■
für 4-polige Geräte	8 Stück	3KD9108-8		■			
		3KD9308-8			■		
		3KD9408-8				■	
		3KD9508-8					■

Klemmenabdeckungen



- für 3KD mit Flachanschluss

Ausführung	Lieferumfang	Variante	Artikel-Nr.	BG 1	BG 2	BG 3	BG 4	BG 5	
für 3-polige Geräte	6 Stück	Standardlänge	3KD9204-6		■				
			3KD9304-6			■			
			3KD9404-6				■		
		3KD9504-6						■	
		kurze Version	3KD9204-7		■				
			3KD9304-7				■		
3KD9404-7						■			
für 4-polige Geräte	8 Stück	Standardlänge	3KD9204-8		■				
			3KD9304-8			■			
			3KD9404-8				■		
		3KD9504-8						■	
		kurze Version	3KD9204-5		■				
			3KD9304-5				■		
3KD9404-5						■			

Ersatzteil für Klemmenabdeckungen



Lieferumfang	Variante	Artikel-Nr.	BG 1	BG 2	BG 3	BG 4	BG 5
1 Stück	Standardlänge	3KD9504-1					■
		3KD9204-1		■			
	kurze Version	3KD9304-1			■		
		3KD9404-1				■	

Blockierpin Testfunktion



- ermöglicht permanente Deaktivierung der Testfunktion für Hilfsschalter
- wird im Antriebsmodul des Lasttrennschalters 3KD eingebaut

Lieferumfang	Artikel-Nr.	BG 1	BG 2	BG 3	BG 4	BG 5
10 Stück	3KF9112-1AA00	■	■			
	3KF9412-1AA00			■	■	
	3KF9512-1AA00					■

Montagewinkel



- Ersatzteil, ist im Lieferumfang des 3KD enthalten

Lieferumfang	Artikel-Nr.	BG 1	BG 2	BG 3	BG 4	BG 5
4 Stück	3KD9120-1	■	■			
	3KF9212-0AA00			■		
	3KF9412-0AA00				■	
	3KF9512-0AA00					■



Schieber für Montage auf Hutschiene



- Ersatzteil, ist im Lieferumfang des 3KD enthalten

Lieferumfang	Artikel-Nr.	BG 1	BG 2	BG 3	BG 4	BG 5
5 Stück	3KF9112-0BA00	■	■			

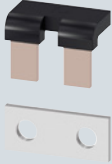
Zubehör für DC-Anwendungen

		BG 1	BG 2	BG 3	BG 4	BG 5
Verbindungsbrücke						
	<ul style="list-style-type: none"> zum Verbinden zweier Pole geeignet Für die 3KD Lasttrennschalter mit 400 A, 800 A, 1250 A und 1600 A sind zwei Stück notwendig. 					
	Anschluss	Artikel-Nr.				
Rahmenklemme	3KD9118-1	■				
	3KD9218-1		■			
Flachanschluss	3KD9218-0		■			
	3KD9318-0			■		
	3KD9418-0				■	
	3KD9518-0					■
Klemmenabdeckung für Verbindungsbrücken						
	<ul style="list-style-type: none"> für 3KD mit Flachanschluss 					
	Anschluss	Artikel-Nr.				
	3KD9204-0		■			
	3KD9304-0			■		
	3KD9404-0				■	
	3KD9504-0					■

Lasttrennschalter 5TE1

Systemübersicht

Lasttrennschalter

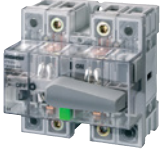

transparent



rot/gelb

Zubehör



Hilfsstromschalter



Käfigklemmen



Anschlussklemmenabdeckung

Lasttrennschalter 5TE1

18 ... 33 kA_{eff}



Lasttrennschalter transparent

Lasttrennschalter rot/gelb

Polzahl

2P

3P

3P+N

4P

3P

4P

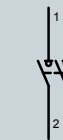

Baubreite	Bemessungs- betriebsstrom I _e	Bemessungs- betriebsspannung U _e	Lasttrennschalter transparent				Lasttrennschalter rot/gelb	
5 TE	100 A	690 V	5TE1210	5TE1310	5TE1610	5TE1410	5TE1315	5TE1415
	125 A	690 V	5TE1220	5TE1320	5TE1620	5TE1420	5TE1325	5TE1425
8 TE	160 A	690 V	5TE1230	5TE1330	5TE1630	5TE1430	5TE1335	5TE1435
	200 A	690 V	5TE1240	5TE1340	5TE1640	5TE1440	5TE1345	5TE1445

Zubehör

Hilfsstromschalter



- wahlweise links oder rechts oder beidseitig (2 Stück) montierbar

Kontaktbelastung	Kontakte	I _e	U _e	Artikel-Nr.
min. 24 V, 50 mA	1 Wechsler	6 A	230 V	5TE9005
	2 Wechsler	6 A	230 V	5TE9006

Drehantriebe mit Verlängerungsachsen



- zur Montage auf schwenkbaren Türen oder Gehäusedeckeln, verriegelbar

Schutzart	Farbe	Achsenlänge	Artikel-Nr.
IP65	schwarzer Knebel	200 mm	5TE9010
		400 mm	5TE9011
	roter Knebel	200 mm	5TE9012
		400 mm	5TE9013

Umbausatz 4-polig



- für den Anschluss von Sammelschienen oder Leitungen mit Kabelschuhen
- für Stromschienen max. 15 mm breit einschließlich Klemmenabdeckung

Ausführung	Artikel-Nr.
für Lasttrennschalter 100 A und 125 A	5TE9015

Käfigklemmen



- Klemmendurchmesser 14,5 mm für 35-mm²-Leitungen
- Innensechskantschraube 5 mm

Ausführung	Polzahl	Lieferumfang	Artikel-Nr.
für Lasttrennschalter 160 A und 200 A	3-polig	1 Satz = 3 Stück	5TE9003
	4-polig	1 Satz = 4 Stück	5TE9004

Verriegelungseinheit



- für bis zu drei Vorhängeschlösser mit max. Φ 8 mm

Artikel-Nr.
5TE9014

Anschlussklemmenabdeckung plombierbar

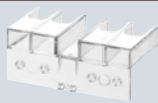

Ausführung	Artikel-Nr.
für Lasttrennschalter 100 A und 125 A	5TE9000



für Lasttrennschalter 160 A und 200 A	5TE9001
---------------------------------------	---------

Sicherungslasttrennschalter

Schnellauswahlhilfe



3NP1



Baugröße

000 00 1 2 3

Allgemeine technische Details nach IEC 60947-3

Basisdaten

Bemessungsdauerstrom I_u	A	160 ²⁾	160	250	400	630
für Sicherungseinsätze nach IEC 60269-2	Größe	000	00 und 000	1 und 0	2 und 1	3 und 2
Bemessungsbetriebsspannung U_e	bei AC 50/60 Hz	V		690		
	bei DC (3 Strombahnen in Reihe)	V		440		
	bei DC (2 Strombahnen in Reihe)	V		240		
	bei DC	V		–		
	bei Gebrauchskategorie AC-20B oder DC-20B	V		690 ¹⁾		

Betriebs- und Kurzschlussverhalten

Bemessungsbetriebsstrom I_e	bei AC-21B, AC 400 V	A	160 ²⁾	160	250	400	630
	bei AC-22B, AC 400 V	A	160 ²⁾	160	250	400	630
	bei AC-23B, AC 400 V	A	160 ²⁾	160	250	400	630
	bei AC-21B, AC 500 V	A	160 ²⁾	160	250	400	630
	bei AC-22B, AC 500 V	A	125 ²⁾	160	250	400	630
	bei AC-23B, AC 500 V	A	40	63	200	315	500
	bei AC-21B, AC 690 V	A	160 ²⁾	160	250	400	630
	bei AC-22B, AC 690 V	A	50	125	250	400	500
	bei AC-23B, AC 690 V	A	25	35	100	125	200
	bei DC-21B (2 Strombahnen in Reihe), DC 240 V	A	160 ²⁾	160	250	400	630
	bei DC-22B (2 Strombahnen in Reihe), DC 240 V	A	100	160	250	400	630
	bei DC-23B (2 Strombahnen in Reihe), DC 240 V	A	80	100	200	250	400
	bei DC-21B (3 Strombahnen in Reihe), DC 440 V	A	100	160	250	400	630
bei DC-22B (3 Strombahnen in Reihe), DC 440 V	A	50	125	200	315	500	
bei DC-23B (3 Strombahnen in Reihe), DC 440 V	A	25	63	100	160	250	
Bedingter Bemessungskurzschlussstrom mit Sicherungen (bei zügigem Einschalten)	Bemessungsstrom bei 400 V/500 V/690 V	kA	80/80/80	80/80/80	80/80/50	80/80/50	50/50/50
	Zulässiger Durchlassstrom der Sicherungen, Scheitelwert	kA	10	15	25	40	50
Kurzschlussfestigkeit mit Sicherungen (Schalter geschlossen)	Bemessungsstrom bei 500 V/690 V	kA	120/100	120/100	120/100	100/100	100/100
	Zulässiger Durchlass-I ² t-Wert der Sicherungen	kA ² s	223	223	780	2150	5400
	Zulässiger Durchlassstrom der Sicherungen, Scheitelwert	kA	15	23	32	40	60
Bemessungseinschaltvermögen	mit Trennmessern bei AC 500 V	kA	2	6	17	17	17
Bemessungskurzzeitstromfestigkeit I_{cw}		kA	–	–	–	–	–
Bemessungsisolationsspannung U_i		V	690 ¹⁾	690 ¹⁾	690 ¹⁾	690 ¹⁾	690 ¹⁾
Bemessungsstoßspannungsfestigkeit U_{imp}		kV	8	8	8	8	8
Verlustleistung des Schalters je Pol bei I_{th} (ohne Sicherungen)		W	5	5	8	14	30
Maximale Verlustleistung der einsetzbaren Sicherungen (je Sicherung)		W	7,5 ³⁾	12	23	34	48
Mechanische Lebensdauer, Schaltspiele			2000	2000	1600	1000	1000

Schutzart

Ohne Blende oder Anschlussabdeckung – Schalter geschlossen / offen	IP30/IP20	IP30/IP20	IP30/IP20	IP30/IP20	IP30/IP20
Mit Blende oder Anschlussabdeckung – Schalter geschlossen / offen	IP40/IP20	IP40/IP20	IP40/IP20	IP40/IP20	IP40/IP20

Zulassungen und Approbationen

VDE, CCC, LR,

Die technischen Daten gelten für nachfolgend aufgeführte Standardtypen – vollständige Daten für alle Ausführungen siehe Online Support
 3NP1: 3- und 4-polige Geräte ohne Sicherungsüberwachung
 3NP5: Geräte ohne Sicherungsüberwachung
 3NJ4/5: Leisten für den Kabel- und Leitungsschutz ohne Sicherungsüberwachung, nicht für Transformatorenschutz

¹⁾ gültig bei Verschmutzungsgrad 3 (bei Verschmutzungsgrad 2 Einsatz bis U_i 1000 V möglich)
²⁾ nur mit Verwendung der Einspeiseklemme, ansonsten max. 100 A
³⁾ bei Betrieb bis 160 A max. 9 W

3NP5



3NJ4/3NJ5



5SG76



3NP5				3NJ4/3NJ5				5SG76	
00	1	2	3	00	1	2	3	4a	D01
160	250	400	630	160	250	400	630	1250	16
00	1 und 0	2 und 1	3 und 2	00 und 000	1 und 0	2 und 1	3 und 2	4a	D01
	690					690			400, 415
	440					-			-
	220					-			110
	-					-			48
	690					-			-
160	250	400	630	160	250	400	630	1250	16
160	250	400	630	160	250	400	630	1250	16
160	250	400	630	-	250	400	-	-	-
160	250	400	630	160	250	400	630	1250	-
160	250	400	630	160	250	400	630	1250	-
160	250	400	630	-	-	-	-	-	-
160	250	400	630	100	250	400	630	1250	-
160	250	400	630	100	250	-	-	-	-
100	160	315	400	-	-	-	-	-	-
160	250	400	630	-	-	-	-	-	-
160	250	400	630	-	-	-	-	-	-
160	250	400	630	-	-	-	-	-	-
160	250	400	630	-	-	-	-	-	-
160	250	400	630	-	-	-	-	-	-
160	250	400	630	-	-	-	-	-	-
50/50/-	50/50/-	50/50/-	50/50/-	-	-	-	-	-	50/-/-
15	25	40	50	-	-	-	-	-	-
100/-	100/-	50/-	50/-	80	120	120	120	80	-
223	780	2150	5400	-	-	-	-	-	-
23	32	40	60	-	-	-	-	-	-
6	17	17	17	-	-	-	-	-	-
-	-	-	-	-	14,5	14,5	14,5	35	-
690 ¹⁾	690 ¹⁾	690 ¹⁾	690 ¹⁾	800	1000	1000	1000	1000	400
6	6	6	6	8	12	12	12	12	2,5
7,8	7,5	15	39	18	23	54	115	190	-
12	23	34	48	12	32	45	48	110	2,5
1600	1600	1600	1600	1400	1400	800	800	500	-
IP00/IP00	IP00/IP00	IP00/IP00	IP00/IP00	IP00/IP00	IP00/IP00	IP00/IP00	IP00/IP00	IP00/IP00	IP20/IP20
IP30/IP10	IP30/IP10	IP30/IP10	IP30/IP10	IP30/IP10	IP30/IP10	IP30/IP10	IP30/IP10	IP10/IP00	IP20/IP20
CCC									

Sicherungslasttrennschalter 3NP1

Systemübersicht

Grundgeräte



1-, 3- und 4-polig für Bodenbefestigung



3- und 4-polig für Montage auf Sammelschienensysteme

Anschlusstechnik



Klemmen zum Nachrüsten an 3NP1



Hilfsleiteranschluss



3-Phasen-Sammelschiene

Bausätze



Hutschienenmontage



Mechanische Verbindung



1-/4-polige Sammelschienenmontage

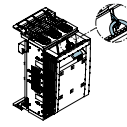

Abschließfunktion

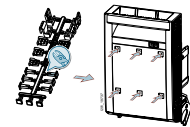

Schutz vor Stromdiebstahl

Blenden und Abdeckungen



Blenden und Auflagen

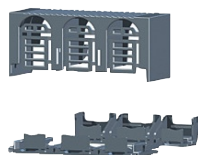

Kabelanschlussabdeckungen



Umgreifschutz zur Sammelschiene

Weiteres Zubehör



Hilfsschalter



Trennmesser



Griffeinsätze mit und ohne Sicherungsüberwachung

Allgemeine Informationen



Einsetzbare Sicherungen

Weitere Informationen
finden Sie unter:

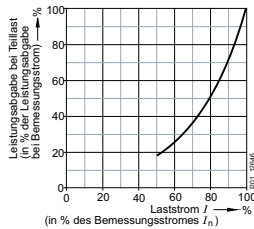

Der Sicherungslasttrennschalter 3NP1 ist für alle Sicherungen in NH-Bauform der Baugrößen 000 bis 3 die der IEC 60269-2 entsprechen geeignet, dies umfasst Sicherungen für den Kabel- und Leitungsschutz sowie für Motorschutz.

Sicherungen für den Halbleiterschutz (Siemens Handelsname SITOP) können ebenfalls eingesetzt werden, allerdings weisen diese Sicherungen im Vergleich zu Sicherungen gemäß IEC 60269-2 teilweise deutlich höhere Verlustleistungen auf, so dass der Laststrom so weit reduziert werden muss, bis der im Sicherungslasttrennschalter zulässige Wert nicht überschritten wird.

Für den Einsatz von Halbleiterschutzsicherungen von Siemens SITOP liegen in verlinktem Dokument hierzu fertige Derating-Tabellen vor.



Montagearten

Weitere Informationen
finden Sie unter:



Bodenbefestigung

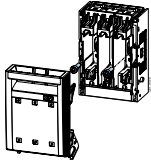

Alle Baugrößen der Sicherungslasttrennschalter 3NP1 sind in Ausführungen für Bodenbefestigung verfügbar.

Hutschiene

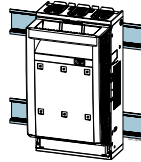

Die Baugrößen 000, 00 und 1 können mittels Zubehör auch auf Hutschiene (TH 35 nach DIN EN 60715) aufgeschnappt werden.

Sammelschiene

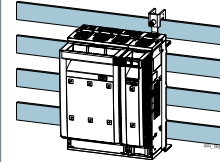

Sicherungslasttrennschalter 3NP1 sind zur Montage auf Sammelschienensystemen von Siemens und Rittal verfügbar.



Zubehör

Weitere Informationen
finden Sie unter:



Anzahl Pole

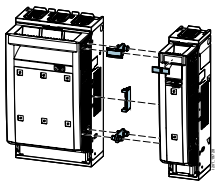

Sicherungslasttrennschalter 3NP1 sind als 1-, 3- und 4-polige Gerätevarianten verfügbar. Mit Hilfe der Verbindungsbausätze lassen sich 2-polige Typen sowie anwendungsspezifische 4-polige Versionen erstellen.

Elektrischer Anschluss

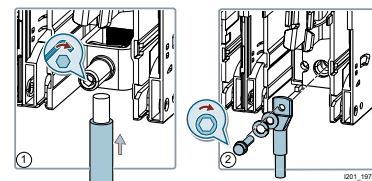

Die Sicherungslasttrennschalter 3NP1 verfügen über unterschiedliche Anschlussmöglichkeiten. Weitere Klemmentypen lassen sich als Zubehör nachrüsten.

Sicherungsüberwachung

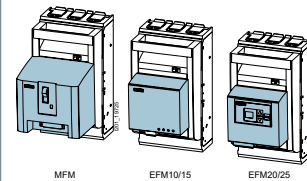

Alle gängigen 3NP1-Versionen sind mit werkseitig verbauter Sicherungsüberwachung verfügbar, die je nach Anforderungen der Anwendungen ausgewählt werden können.

Sicherungslasttrennschalter 3NP1

Flachanschluss

NH00



NH1



NH2







NH3



Sicherungsüberwachung	Polzahl	$I_u = 160 \text{ A}$	$I_u = 250 \text{ A}$	$I_u = 400 \text{ A}$	$I_u = 630 \text{ A}$
Bodenbefestigung					
ohne	1-polig	3NP1131-1CA10	3NP1141-1DA10	3NP1151-1DA10	3NP1161-1DA10
	3-polig	3NP1133-1CA10	3NP1143-1DA10	3NP1153-1DA10	3NP1163-1DA10
	4-polig	3NP1134-1CA10	3NP1144-1DA10	3NP1154-1DA10	3NP1164-1DA10
MFM	3-polig	3NP1133-1CA11	3NP1143-1DA11	3NP1153-1DA11	3NP1163-1DA11
EFM10	3-polig	3NP1133-1CA12	3NP1143-1DA12	3NP1153-1DA12	3NP1163-1DA12
EFM15	1-polig	3NP1131-1CA14	3NP1141-1DA14	3NP1151-1DA14	3NP1161-1DA14
	3-polig	3NP1133-1CA14	3NP1143-1DA14	3NP1153-1DA14	3NP1163-1DA14
EFM20	3-polig	3NP1133-1CA13	3NP1143-1DA13	3NP1153-1DA13	3NP1163-1DA13
Montage auf 60 mm Sammelschienensysteme mit Umgreifschutz für Siemens 8US					
ohne FM	3-polig	3NP1133-1BC10	3NP1143-1BC10	3NP1153-1BC10	3NP1163-1BC10
	4-polig	3NP1134-1BC10	3NP1144-1BC10	3NP1154-1BC10	3NP1164-1BC10
MFM	3-polig	3NP1133-1BC11	3NP1143-1BC11	3NP1153-1BC11	3NP1163-1BC11
EFM10	3-polig	3NP1133-1BC12	3NP1143-1BC12	3NP1153-1BC12	3NP1163-1BC12
EFM15	3-polig	3NP1133-1BC14	3NP1143-1BC14	3NP1153-1BC14	3NP1163-1BC14
EFM20	3-polig	3NP1133-1BC13	3NP1143-1BC13	3NP1153-1BC13	3NP1163-1BC13
Montage auf 60 mm Sammelschienensysteme mit Umgreifschutz für Rittal					
ohne FM	3-polig	3NP1133-1JC10	3NP1143-1JC10	3NP1153-1JC10	3NP1163-1JC10
MFM	3-polig	3NP1133-1JC11	3NP1143-1JC11	3NP1153-1JC11	3NP1163-1JC11
EFM10	3-polig	3NP1133-1JC12	3NP1143-1JC12	3NP1153-1JC12	3NP1163-1JC12
EFM20	3-polig	3NP1133-1JC13	3NP1143-1JC13	3NP1153-1JC13	3NP1163-1JC13
Montage auf 40 mm Sammelschienensysteme mit Umgreifschutz für Siemens 8US					
ohne FM	3-polig	3NP1133-1BB10	–	–	–
MFM	3-polig	3NP1133-1BB11	–	–	–
EFM10	3-polig	3NP1133-1BB12	–	–	–
EFM20	3-polig	3NP1133-1BB13	–	–	–
Montage auf 40 mm Sammelschienensysteme mit Umgreifschutz für Rittal					
ohne FM	3-polig	3NP1133-1JB10	–	–	–
MFM	3-polig	3NP1133-1JB11	–	–	–
EFM10	3-polig	3NP1133-1JB12	–	–	–
EFM20	3-polig	3NP1133-1JB13	–	–	–

Hinweise:

- Bei 3NP1 mit Sicherungsüberwachung ist die zulässige Betriebsspannung durch die Sicherungsüberwachung eingeschränkt
- Zulässige Betriebsspannung mit Sicherungsüberwachung:
 - MFM AC max. 690 V (L – L) / max. 440 V (L+ – L–)
 - EFM10 AC 230 ... 690 V (L – L)
 - EFM15 3-polig AC 190 ... 690 V (L – L)
 - EFM15 1-polig AC 24 ... 240 V (L – N) / DC 24 ... 250 V (L+ – L–)
 - EFM20 AC 230 ... 690 V (L – L)
- Als Zubehör sind zusätzliche Varianten verfügbar:
 - EFM15 mit weiteren Betriebsspannungsbereichen
 - EFM25 - DC Variante der EFM20
- Geräte für Sammelschienenmontage mit Umgreifschutz
 - für Siemens 8US können auch auf die Systeme Wöhner Classic und Rittal RiLine ohne Bodenwanne montiert werden
 - für Rittal können auf das RiLine60 System mit Bodenwanne montiert werden

Rahmenklemme					
NH000	NH00	NH1	NH2	NH3	
					
$I_u = 100 \text{ A}$	$I_u = 160 \text{ A}$	$I_u = 250 \text{ A}$	$I_u = 400 \text{ A}$	$I_u = 630 \text{ A}$	
3NP1121-1CA20	3NP1131-1CA20	3NP1141-1DA20	3NP1151-1DA20	3NP1161-1DA20	
3NP1123-1CA20	3NP1133-1CA20	3NP1143-1DA20	3NP1153-1DA20	3NP1163-1DA20	
3NP1124-1CA20	3NP1134-1CA20	3NP1144-1DA20	3NP1154-1DA20	3NP1164-1DA20	
–	3NP1133-1CA21	3NP1143-1DA21	3NP1153-1DA21	3NP1163-1DA21	
3NP1123-1CA22	3NP1133-1CA22	3NP1143-1DA22	3NP1153-1DA22	3NP1163-1DA22	
3NP1121-1CA24	3NP1131-1CA24	3NP1141-1DA24	3NP1151-1DA24	3NP1161-1DA24	
3NP1123-1CA24	3NP1133-1CA24	3NP1143-1DA24	3NP1153-1DA24	3NP1163-1DA24	
3NP1123-1CA23	3NP1133-1CA23	3NP1143-1DA23	3NP1153-1DA23	3NP1163-1DA23	
3NP1123-1BC20	3NP1133-1BC20	3NP1143-1BC20	3NP1153-1BC20	3NP1163-1BC20	
3NP1124-1BC20	3NP1134-1BC20	3NP1144-1BC20	3NP1154-1BC20	3NP1164-1BC20	
–	3NP1133-1BC21	3NP1143-1BC21	3NP1153-1BC21	3NP1163-1BC21	
3NP1123-1BC22	3NP1133-1BC22	3NP1143-1BC22	3NP1153-1BC22	3NP1163-1BC22	
3NP1123-1BC24	3NP1133-1BC24	3NP1143-1BC24	3NP1153-1BC24	3NP1163-1BC24	
3NP1123-1BC23	3NP1133-1BC23	3NP1143-1BC23	3NP1153-1BC23	3NP1163-1BC23	
3NP1123-1JC20	3NP1133-1JC20	3NP1143-1JC20	3NP1153-1JC20	3NP1163-1JC20	
–	3NP1133-1JC21	3NP1143-1JC21	3NP1153-1JC21	3NP1163-1JC21	
3NP1123-1JC22	3NP1133-1JC22	3NP1143-1JC22	3NP1153-1JC22	3NP1163-1JC22	
3NP1123-1JC23	3NP1133-1JC23	3NP1143-1JC23	3NP1153-1JC23	3NP1163-1JC23	
3NP1123-1BB20	3NP1133-1BB20	–	–	–	
–	3NP1133-1BB21	–	–	–	
3NP1123-1BB22	3NP1133-1BB22	–	–	–	
3NP1123-1BB23	3NP1133-1BB23	–	–	–	
3NP1123-1JB20	3NP1133-1JB20	–	–	–	
–	3NP1133-1JB21	–	–	–	
3NP1123-1JB22	3NP1133-1JB22	–	–	–	
3NP1123-1JB23	3NP1133-1JB23	–	–	–	

Sicherungslasttrennschalter 3NP1

Zubehör

Anschlusstechnik

1-polig 3-polig NH000 NH00 NH1 NH2 NH3

Klemmen für 3NP1 mit Flachanschluss

- Enthalten ausreichend Teile, um eine Seite eines 3NP1 entsprechend nachzurüsten (drei Klemmen für 3-polige 3NP1, eine für 1-polige)
- Sollen Zuleitung und Kabelabgang nachgerüstet werden, müssen zwei Pakete bestellt werden
- Anschlussbaustein für Sammelschienenmontage, wenn eine Blende auf die 32 mm Abdeckebene aufgelegt werden soll (Verlegung der Anschlüsse unter die Blende)



Variante	Anschlussquerschnitt	Artikel-Nr.	Artikel-Nr.	NH000	NH00	NH1	NH2	NH3
Schellenklemme	1,5 ... 70 mm ²	3NP1931-1BA00	3NP1933-1BA00		■			
	70 ... 120 mm ²	3NP1941-1BA00	3NP1943-1BA00			■		
	120 ... 240 mm ²	3NP1951-1BA00	3NP1953-1BA00				■	
	150 ... 300 mm ²	3NP1961-1BA00	3NP1963-1BA00					■

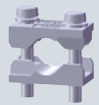

Prismenklemme, einfach	35 ... 95 mm ²	3NP1931-1BB10	3NP1933-1BB10		■			
	70 ... 150 mm ²	3NP1941-1BB10	3NP1943-1BB10			■		
	120 ... 240 mm ²	3NP1951-1BB10	3NP1953-1BB10				■	



Prismenklemme, doppelt	2x 35 ... 70 mm ²	3NP1941-1BB20	3NP1943-1BB20			■		
	2x 70 ... 120 mm ²	3NP1951-1BB20	3NP1953-1BB20				■	
	2x 150 ... 185 mm ²	3NP1961-1BB20	3NP1963-1BB20					■



Dreifachklemme	3x 1,5 ... 16 mm ²	3NP1931-1BE10	3NP1933-1BE10		■			
----------------	-------------------------------	---------------	---------------	--	---	--	--	--



Anschlussbaustein	3x 6 ... 70 mm ²	3NP1931-1BC00	3NP1933-1BC00		■			
-------------------	-----------------------------	---------------	---------------	--	---	--	--	--

Klemmen für 3NP1 mit Rahmenklemme

- Enthalten ausreichend Teile, um eine Seite eines 3NP1 entsprechend nachzurüsten (drei Klemmen für 3-polige 3NP1, eine für 1-polige)
- Sollen Zuleitung und Kabelabgang nachgerüstet werden müssen, zwei Pakete bestellt werden



Dreifachklemme	3x 1,5 ... 16 mm ²	3NP1921-1BE20	3NP1923-1BE20	■	■			
----------------	-------------------------------	---------------	---------------	---	---	--	--	--



Einspeiseklemme	16 ... 95 mm ²	3NP1921-1BD00	3NP1923-1BD00	■				
-----------------	---------------------------	---------------	---------------	---	--	--	--	--

Anschluss-technik

3-polig

NH000

NH00

NH1

NH2

NH3

Hilfsleiteranschlüsse

- Mit den Hilfsleiteranschlüssen können Kleinverbraucher direkt an den Klemmen des 3NP1 angeschlossen werden
- Anschluss über Flachsteckhülsen 6,3 × 0,8 mm, max. 5 A Last
- enthält 3 Stück Hilfsleiteranschlüsse



Anschluss

Artikel-Nr.

mit Flachanschluss

3NP1933-1BG10

■

3NP1943-1BG10

■

3NP1943-1BG10

■

3NP1943-1BG10

■

mit Rahmenklemme

3NP1923-1BG40

■

3NP1933-1BG40

■

3NP1943-1BG40

■

3NP1953-1BG40

■

3NP1953-1BG40

■

mit nachgerüsteter Prismen- oder Schellenklemme

3NP1933-1BG30

■

3NP1943-1BG30

■

3NP1953-1BG30

■

3NP1953-1BG30

■

3-Phasen-Sammelschienensystem

- Mit dem 3-Phasen-Sammelschienen können bis zu 4 Stück 3NP1 NH000 für Bodenbefestigung auf der Einspeiseseite miteinander verbunden werden. Die Einspeisung erfolgt dabei mittels der Einspeiseklemmen.
- Mit der Verbindungsschiene können zwei Blöcke gebrückter 3NP1 verbunden werden.
- Mit der Abdeckkappe werden bei nicht benutzten Abzweigen die Anschlussfahnen der Sammelschiene berührsicher abgedeckt.
- Die maximale Strombelastbarkeit der miteinander verbundenen 3NP1 beträgt beim 3-Phasen-Sammelschienenensystem 225 A.

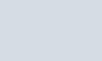

Ausführung

Lieferumfang

Artikel-Nr.

für 2× 3NP1

1 Pack = 5 Stück

3NP1923-1BF20

■

für 3× 3NP1

1 Pack = 5 Stück

3NP1923-1BF30

■

für 4× 3NP1

1 Pack = 3 Stück

3NP1923-1BF40

■

Verbindungsschiene

1 Pack = 3 Stück

3NP1923-1BF50

■

Abdeckkappe

1 Pack = 20 Stück

3NP1923-1BF10

■

Sicherungslasttrennschalter 3NP1

Zubehör

Bausätze

NH000 NH00 NH1 NH2 NH3

Nachrüsten der Abschließfunktion



- für den 1-poligen 3NP1 nicht notwendig – die Funktion ist im Schalter integriert

Lieferumfang

1 Pack = 10 Stück

Artikel-Nr.

3NP1900-1HA00

■	■	■	■	■
---	---	---	---	---

Schutz vor Stromdiebstahl



- verschließt die Löcher auf der Vorderseite des 3NP1 (Löcher für Spannungsprüfung) und sichert das Frontfenster in einer Art, dass kein Stromdiebstahl ohne sichtbare Zerstörung oder Beschädigung des 3NP1 erfolgen kann (bei abgeschlossenem oder plombiertem 3NP1)

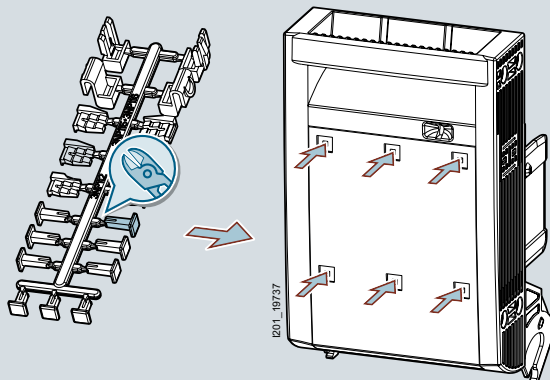

Lieferumfang

1 Pack = 5 Stück

Artikel-Nr.

3NP1900-1EF00

■	■	■	■	■
---	---	---	---	---

Mechanische Verbindung 1- und 3-poliger 3NP1

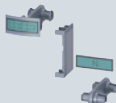

- für 3NP1 mit Bodenbefestigung, zur Erstellung 2- oder 4-poliger 3NP1

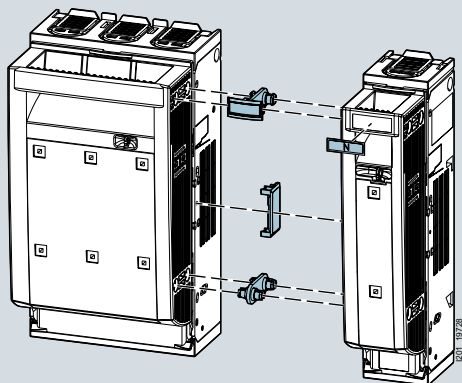

Erweiterung eines 3-poligen Schalters Baugröße NH00 zu einem 4-poligen Schalter

Artikel-Nr.

3NP1921-1EC00

3NP1931-1EC00

3NP1941-1EC00

■				
	■			
		■	■	■

Bausätze

NH000 NH00 NH1 NH2 NH3

Verbindungsbausatz 4-polig zur Montage auf 60-mm-Sammelschiene 8US



- verbindet einen 3-poligen 3NP1 für Sammelschienenmontage 60 mm 8US mit einem 1-poligen 3NP1 für Bodenbefestigung
- Der 1-polige 3NP1 schaltet in der Kombination den Neutralleiter eines 3+N-Systems.
- Die Neutralleiterschiene des Sammelschienensystems liegt dabei oberhalb der drei Phasenschienen.

Anschluss

Artikel-Nr.

mit Flachanschluss

3NP1934-1ED20

■

mit Rahmenklemme

3NP1924-1ED10

■

3NP1934-1ED10

■

mit Flachanschluss oder Rahmenklemme

3NP1944-1ED00

■

3NP1954-1ED00

■

■

Verbindungsbausatz 1-polig zur Montage auf 60-mm-Sammelschiene 8US



- erlaubt die Adaptierung eines 1-poligen 3NP1 für Bodenbefestigung auf ein 3-poliges Sammelschienensystem
- Die einsteigende Schiene (L1, L2 oder L3) kann hierbei frei gewählt werden.
- Werden zwei solcher 3NP1 mittels des Bausatzes zur mechanischen Verbindung miteinander kombiniert, können auch 2-polige 3NP1 für Sammelschienenmontage erstellt werden.

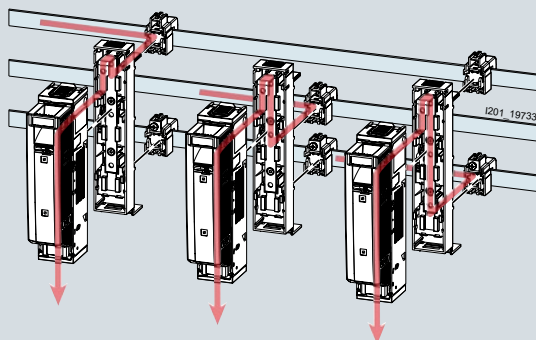

Anschluss

Artikel-Nr.

mit Rahmenklemme

3NP1921-1EE10

■

3NP1931-1EE10

■

Bausätze

1-/2-polig

3-polig

4-polig

NH000

NH00

NH1

NH2

NH3

Befestigungsbausätze zur Montage auf Hutschiene



- Die Montage auf Hutschiene erfolgt bei der Baugröße NH000 auf eine Hutschiene, bei NH00 und NH1 zwischen zwei Hutschienen mit einem Abstand von 125 oder 150 mm (Abstand bei der Montage des Bausatzes wählbar)

Artikel-Nr.

Artikel-Nr.

Artikel-Nr.

3NP1921-1EA00

3NP1923-1EA00

3NP1924-1EA00

■

3NP1931-1EB00

3NP1933-1EB00

3NP1933-1EB00

■

3NP1943-1EB00

3NP1943-1EB00



3NP1943-1EB00

■



Sicherungslasttrennschalter 3NP1

Zubehör

Blenden und Abdeckungen

	1-polig	3-polig	NH000	NH00	NH1	NH2	NH3
Blenden							
<ul style="list-style-type: none"> die Blendenauflagen (Pack mit 2 Stück) werden seitlich an den 3NP1 montiert und verhindern ein Durchbiegen einer aufgelegten Blende. 							
	Ausführung	Außenabmessung (HxB)	Artikel-Nr.	Artikel-Nr.			
	Blende	215 x 130 mm	–	3NP1923-1DA00	■		
		215 x 130 mm	–	3NP1933-1DA00		■	
		375 x 220 mm	–	3NP1943-1DA00			■
		375 x 245 mm	–	3NP1953-1DA00			■
		375 x 290 mm	–	3NP1963-1DA00			■
	Blendenauflage		3NP1923-1CF00	3NP1923-1CF00	■		
			3NP1933-1CF00	3NP1933-1CF00		■	
			3NP1943-1CF00	3NP1943-1CF00		■	■

Kabelanschlussabdeckung

<ul style="list-style-type: none"> verlängern die im 3NP1 integrierte Abdeckung der Klemmen – sie werden z.B. bei Verwendung langer, unisolierter Kabelschuhe benötigt bei der Version mit rückseitigem Umgreifschutz ist auch die Unterseite abgedeckt. 							
	Ausführung	Artikel-Nr.	Artikel-Nr.				
	ohne rückseitigen Umgreifschutz	3NP1921-1CB00	3NP1923-1CB00 ¹⁾	■			
		3NP1931-1CB00	3NP1933-1CB00 ²⁾		■		
		3NP1941-1CB00	3NP1943-1CB00			■	
		3NP1951-1CB00	3NP1953-1CB00				■
		3NP1961-1CB00	3NP1963-1CB00				■
	mit rückseitigem Umgreifschutz	–	3NP1933-1CC00 ¹⁾		■		
		3NP1931-1CD00	3NP1933-1CD00 ³⁾		■		
		3NP1941-1CD00	3NP1943-1CD00			■	
		3NP1951-1CD00	3NP1953-1CD00				■
		3NP1961-1CD00	3NP1963-1CD00				■

Umgreifschutz für Sammelschienenmontage



<ul style="list-style-type: none"> deckt bei Geräten für Sammelschienenmontage die Sammelschiene ab im Lieferumfang der entsprechenden 3NP1 enthalten (Ersatzteil) da der Umgreifschutz austauschbar ist, können sie auch verwendet werden, um einen vorhandenen 3NP1 für ein anderes Sammelschienenensystem umzubauen 							
	Ausführung	Artikel-Nr.	Artikel-Nr.				
	für Sammelschienenensystem Siemens 8US	–	3NP1923-1CA10	■			
		–	3NP1933-1CA10		■		
		3NP1941-1CA10	–			■	■
		–	3NP1943-1CA10			■	
		–	3NP1953-1CA10				■
		–	3NP1963-1CA10				■
	für Sammelschienenensystem Siemens 8US kompakt	–	3NP1923-1CA30	■			
	für Sammelschienenensystem Rittal	–	3NP1923-1CA20	■			
		–	3NP1933-1CA20		■		
		–	3NP1943-1CA20			■	
		–	3NP1953-1CA20				■
		–	3NP1963-1CA20				■

¹⁾ Nur für 3NP1 zur Montage auf Sammelschienenensysteme

²⁾ Nur für 3NP1 mit Flachanschluss

³⁾ Nur für 3NP1 mit Flachanschluss zur Bodenbefestigung

Weiteres Zubehör









		NH000	NH00	NH1	NH2	NH3
Hilfsschalter						
<ul style="list-style-type: none"> in jeden 3NP1 können bis zu 2 Hilfsschalter montiert werden ab Baugröße NH00 kann beim Einbau gewählt werden, ob der Hilfsschalter zeitgleich mit den Sicherungen schaltet oder beim Einschalten voreilend. (Bei Baugröße NH000 nur voreilend) 						
	Kontakte	Artikel-Nr.				
	1 Wechsler	3NP1920-1FA00	■	■		
		3NP1930-1FA00		■		
		3NP1940-1FA00			■	■
		3NP1920-1FB00	■			
		3NP1930-1FB00		■		
	1 Wechsler, elektronikgerecht	3NP1940-1FB00		■	■	■
Trennmesser						
<ul style="list-style-type: none"> Werden eingesetzt, wenn nur die Trennfunktion eines 3NP1 benötigt wird und kein Schutz mit Sicherungen bzw. im Neutralleiter eines 4-poligen 3NP1. Das voreilend einschaltend und nacheilend ausschaltende Trennmesser wird im Neutralleiter eines 4-poligen 3NP1 eingesetzt, wenn Verschiebungen des Nullpunkts des 3+N-Systems während des Schaltens vermieden werden müssen. 						
 	Ausführung	Artikel-Nr.				
	zeitgleich mit Sicherungen schaltend	3NG1002	■	■		
		3NG1202			■	
		3NG1302				■
		3NG1402				■
	voreilend einschaltend, nacheilend ausschaltend	3NP1924-1MA20	■			
		3NP1934-1MA20		■		
		3NP1944-1MA20			■	
		3NP1954-1MA20				■
		3NP1964-1MA20				■

Sicherungslasttrennschalter 3NP1

Weiteres Zubehör

Griffeinsätze

- im Lieferumfang des 3NP1 enthalten (Ersatzteile)
- zum Nachrüsten einer Sicherungsüberwachung an einem vorhandenen 3NP1 (durch Austausch des Griffes)

	1-polig	3-polig	NH000	NH00	NH1	NH2	NH3
Ausführung	Artikel-Nr.	Artikel-Nr.					
 Standard – ohne Sicherungsüberwachung	3NP1921-1GA00	3NP1923-1GA00	■				
	3NP1931-1GA00	3NP1933-1GA00		■			
	3NP1941-1GA00	3NP1943-1GA00			■		
	3NP1951-1GA00	3NP1953-1GA00				■	
	3NP1961-1GA00	3NP1963-1GA00					■
 MFM AC 24 ... 690 V (L-L)/DC 24 ... 240 V (L+ - L-)	–	3NP1933-1GB10		■			
	–	3NP1943-1GB10			■		
	–	3NP1953-1GB10				■	
	–	3NP1963-1GB10					■
 EFM10 AC 230 ... 690 V (L - L)	–	3NP1923-1GB20	■				
	–	3NP1933-1GB20		■			
	–	3NP1943-1GB20			■		
	–	3NP1953-1GB20				■	
	–	3NP1963-1GB20					■
 EFM15 AC 24 ... 240 V (L - N) / DC 24 ... 250V (L+ - L-)	3NP1921-1GB43	–	■				
	3NP1931-1GB43	–		■			
	3NP1941-1GB43	–			■		
	3NP1951-1GB43	–				■	
	3NP1961-1GB43	–					■
 EFM15 AC 110 ... 690 V (L - N)	3NP1921-1GB41	–	■				
	3NP1931-1GB41	–		■			
	3NP1941-1GB41	–			■		
	3NP1951-1GB41	–				■	
	3NP1961-1GB41	–					■
 EFM15 AC 190 ... 690 V (L - L)	–	3NP1923-1GB42	■				
	–	3NP1933-1GB42		■			
	–	3NP1943-1GB42			■		
	–	3NP1953-1GB42				■	
	–	3NP1963-1GB42					■
 EFM15 DC 120 ... 440 V (L+ - L-)	3NP1921-1GB44	–	■				
	3NP1931-1GB44	–		■			
	3NP1941-1GB44	–			■		
	3NP1951-1GB44	–				■	
	3NP1961-1GB44	–					■
 EFM15 DC 220 ... 440 V (L+ - L-)	–	3NP1923-1GB45	■				
	–	3NP1933-1GB45		■			
	–	3NP1943-1GB45			■		
	–	3NP1953-1GB45				■	
	–	3NP1963-1GB45					■

Weiteres Zubehör

1-polig

3-polig

NH000

NH00

NH1

NH2

NH3

Griffeinsätze

- im Lieferumfang des 3NP1 enthalten (Ersatzteile)
- zum Nachrüsten einer Sicherungsüberwachung an einem vorhandenen 3NP1 (durch Austausch des Griffes)



Ausführung

EFM20

AC 230 ... 690 V (L - L)

Artikel-Nr.

Artikel-Nr.

-

3NP1923-1GB30

■

-

3NP1933-1GB30

■

-

3NP1943-1GB30

■

-

3NP1953-1GB30

■

-

3NP1963-1GB30

■

EFM25

DC 220 ... 440 V (L+ - L-)

-

3NP1923-1GB50

■

-

3NP1933-1GB50

■

-

3NP1943-1GB50

■

-

3NP1953-1GB50

■

-

3NP1963-1GB50

■



Sicherungslasttrennschalter 3NP5

Systemübersicht

Grundgeräte



Bodenbefestigung



für 40-mm-Sammelschienensystem

Anschlusschnik



Klemmbügel



Sammelschienenadapter für 60-mm-Systeme

Blenden und Abdeckungen



Isolierstoffblenden



Kabelanschluss-
abdeckungen

Weiteres Zubehör



Hilfsstromschalter



Lichtbogenkammer



Bausatz für Einbau



Griffeinsatz

Allgemeine Informationen



Systembeschreibung

Weitere Informationen finden Sie unter:



3NP50



3NP52



3NP54

Der Sicherungslasttrennschalter 3NP5 ist ein äußerst robustes Gerät auch für extreme Einsatzbedingungen. Der Griff Einsatz ist mit einer Federvorspannung ausgestattet, die ein versehentliches, langsames Einschalten zuverlässig verhindert. Alle 3NP5 sind für Befestigung auf Montageplatte ausgelegt, die Baugröße NH00 ist auch in Ausführungen für 40-mm-Sammelschienensysteme verfügbar. Alle Baugrößen können mittels Adapter auch auf 60-mm-Sammelschienensysteme montiert werden.

8



Einsetzbare Sicherungen

Weitere Informationen finden Sie unter:

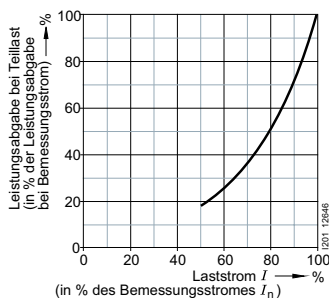





Der Sicherungslasttrennschalter 3NP5 ist für alle Sicherungen in NH-Bauform der Baugrößen 000 bis 3 die der IEC 60269-2 entsprechen geeignet, dies umfasst Sicherungen für den Kabel- und Leitungsschutz sowie für Motorschutz. Sicherungen für den Halbleiterschutz (Siemens Handelsname SITOR) können ebenfalls eingesetzt werden, allerdings weisen diese Sicherungen im Vergleich zu Sicherungen gemäß IEC 60269-2 teilweise deutlich höhere Verlustleistungen auf, so dass der Laststrom so weit reduziert werden muss, bis der im Sicherungslasttrennschalter zulässige Wert nicht überschritten wird. Für den Einsatz von Halbleiterschutzsicherungen von Siemens SITOR liegen in verlinktem Dokument hierzu fertige Derating-Tabellen vor.

Sicherungslasttrennschalter 3NP5



Montageart	Hilfsschalter	Flachanschluss			
		NH00	NH1	NH2	NH3
		$I_u = 160\text{ A}$	$I_u = 250\text{ A}$	$I_u = 400\text{ A}$	$I_u = 630\text{ A}$
ohne Sicherungsüberwachung					
Bodenbefestigung	ohne	3NP5060-0CA00	3NP5260-0CA00	3NP5360-0CA00	3NP5460-0CA00
	1 S + 1 Ö	3NP5060-0CA10	3NP5260-0CA10	3NP5360-0CA10	3NP5460-0CA10
Montage auf 40-mm-Sammelschienensysteme	ohne	3NP5065-1CF00	–	–	–
	1 S + 1 Ö	3NP5065-1CF10	–	–	–
Elektromechanische Sicherungsüberwachung mit 1S + 1Ö als Meldekontakt					
Bodenbefestigung	1 S + 1 Ö	3NP5060-0EA86	3NP5260-0EA86	3NP5360-0EA86	3NP5460-0EA86
	1 S + 1 Ö	3NP5065-1EF86	–	–	–
Elektromechanische Sicherungsüberwachung mit 2S als Meldekontakt					
Bodenbefestigung	1 S + 1 Ö	3NP5060-0EA26	3NP5260-0EA26	3NP5360-0EA26	3NP5460-0EA26
	1 S + 1 Ö	3NP5065-1EF26	–	–	–
Elektronische Sicherungsüberwachung mit 1S + 1Ö als Meldekontakt					
Bodenbefestigung	1 S + 1 Ö	3NP5060-0HA13	3NP5260-0HA13	3NP5360-0HA13	3NP5460-0HA13
	1 S + 1 Ö	3NP5065-1HF13	–	–	–

Zubehör

			NH00	NH1	NH 2	NH3
Klemmbügel						
	Ausführung	Lieferumfang	Artikel-Nr.			
	zum Nachrüsten an 3NP5 mit Flachanschluss	3 Stück	3NY1903	■		
			3NY1907		■	
Sammelschienenadapter						
	• für 60-mm-Sammelschienensystem		Artikel-Nr.			
	Ausführung	zur Adaptierung eines 3NP5, für Bodenbefestigung an ein 60-mm-Sammelschienensystem	8US1291-4SB00	■		
			8US1210-4AG00		■	■
Abdeckung für Kabelschuhanschluss						
	Ausführung	Lieferumfang	Artikel-Nr.			
	aufschraubbar auf freies Schraubenende	6 Stück	3NY1241		■	
			3NY1245			■
Blenden für 3NP5, mit montierten Hilfsschalter						
	• mit gestanzten Aussparungen für Hilfsschalter		Artikel-Nr.			
	Farbe	Ausführung	Abmessungen	Artikel-Nr.		
grau	flach	215 × 135 mm	3NY1115	■		
schwarz	flach, mit zusätzlichen Biegekanten	290 × 135 mm	3NY1116	■		
Blenden für 3NP5, ohne montierten Hilfsschalter						
	• mit vorgestanzten Aussparungen zum Nachrüsten eines Hilfsschalters		Artikel-Nr.			
	Farbe	Ausführung	Abmessungen	Artikel-Nr.		
grau	flach	215 × 135 mm	3NY1105	■		
schwarz	flach	290 × 135 mm	3NY1106	■		
	abgewinkelt	265 × 135 mm	3NY1107	■		
	flach, mit zusätzlichen Biegekanten	290 × 135 mm	3NY1108	■		

Zubehör

			NH00	NH1	NH 2	NH3
Hilfsstromschalter						
	Ausführung	Artikel-Nr.				
	1 S + 1 Ö inklusive Anbausatz	3NY3033	■			
		3NY3034		■	■	■
Lichtbogenkammer						
	<ul style="list-style-type: none"> Ersatzteil für die werksseitig verbauten Lichtbogenkammern, für NH00 wird ein Stück pro Schalter benötigt, für NH1 bis NH3 drei Stück 					
		Artikel-Nr.				
		3NY4031	■			
		3NY4011		■		
		3NY4012			■	■
Bausatz für Einbau in Fronttafel						
	Ausführung	Artikel-Nr.				
	Bausatz mit Blende und Montagmaterial	3NY1208	■			
		3NY1210		■		
		3NY1211			■	
		3NY1212				■
	Blende (Ersatzteil für Einbausatz)	3NY1102		■		
		3NY1103			■	
	3NY1104				■	
Griffeinsätze						
	Ausführung	Artikel-Nr.				
	ohne Sicherungsüberwachung	3NY1074	■			
		3NY1371		■		
		3NY1372			■	
		3NY1373				■
	mit elektromechanischer Sicherungsüberwachung durch Leistungsschalter, Meldekontakt 1S + 1 Ö, ohne Anschlussleitung	3NY1420	■			
		3NY1421		■		
		3NY1422			■	
		3NY1423				■
	mit elektromechanischer Sicherungsüberwachung, Meldekontakt 1S + 1 Ö, ohne Anschlussleitung	3NY1513-0	■			
		3NY1513-2		■		
		3NY1513-3			■	
	3NY1513-4				■	
Stecker und Anschlussleitung						
	Ausführung	Länge	Artikel-Nr.			
	für elektromechanische Sicherungsüberwachung	1 m	3NY1910	■	■	■
		3 m	3NY1911	■	■	■
	für elektronische Sicherungsüberwachung	3 m	3NY1915	■	■	■

Sicherungslasttrennschalter 3NJ4

Systemübersicht

1-polig schaltbar



Standard



für integrierbare
Stromwandler

3-polig schaltbar



Standard



für integrierbare
Stromwandler



mit elektronischer
Sicherungsüberwachung

Zubehör



Abdeckungen



Adapter auf
Schienensysteme



Befestigungs- und
Montageelemente

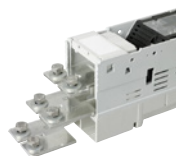

Verschienungsbausätze



Sicherungen



Stromwandler

Allgemeine Informationen



Einsetzbare Sicherungen

Weitere Informationen finden Sie unter:

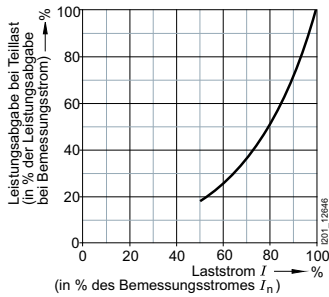

Der Sicherungslasttrennschalter 3NJ4 ist für alle Sicherungen in NH-Bauform der Baugrößen 000 bis 3 die der IEC 60269-2 entsprechen geeignet, dies umfasst Sicherungen für den Kabel- und Leitungsschutz sowie für Motorschutz.

Sicherungen für den Halbleiterschutz (Siemens Handelsname SITOR) können ebenfalls eingesetzt werden, allerdings weisen diese Sicherungen im Vergleich zu Sicherungen gemäß IEC 60269-2 teilweise deutlich höhere Verlustleistungen auf, so dass der Laststrom so weit reduziert werden muss, bis der im Sicherungslasttrennschalter zulässige Wert nicht überschritten wird.

Für den Einsatz von Halbleiterschutzsicherungen von Siemens SITOR liegen in verlinktem Dokument hierzu fertige Derating-Tabellen vor.

Sicherungslasttrennschalter 3NJ4



1-polig schaltbar

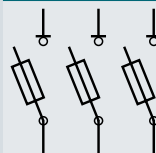

3-polig schaltbar

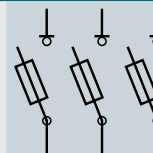

Anschluss	Baugröße Sicherung	Bemessungsbetriebsstrom I_e	1-polig schaltbar	3-polig schaltbar
Standard				
Flachanschluss	NH00/NH000	160 A	3NJ4101-3BF01	3NJ4103-3BF01
Rahmenklemme	NH00/NH000	160 A	–	3NJ4103-3BR02
Schraubanschluss	NH00/NH000	160 A	–	3NJ4103-3BF02
	NH1	250 A	3NJ4121-3BF01	3NJ4123-3BF01
	NH2	400 A	3NJ4131-3BF01	3NJ4133-3BF01
	NH3	630 A	3NJ4141-3BF01	3NJ4143-3BF01
Stehbolzenanschluss	NH1	250 A	–	3NJ4123-3BJ01
	NH2	400 A	–	3NJ4133-3BJ01
	NH3	630 A	–	3NJ4143-3BJ01
	NH4a	1250 A	3NJ5643-0BB00	–
Direktanschluss V-Klemme	NH1	250 A	–	3NJ4123-3BT01
	NH2	400 A	–	3NJ4133-3BT01
	NH3	630 A	–	3NJ4143-3BT01
für integrierbare Stromwandler				
Schraubanschluss	NH00/NH000	160 A	–	3NJ4103-3BF12
	NH1	250 A	3NJ4121-3BF11	3NJ4123-3BF11
	NH2	400 A	3NJ4131-3BF11	3NJ4133-3BF11
	NH3	630 A	3NJ4141-3BF11	3NJ4143-3BF11
mit elektronischer Sicherungsüberwachung EFM				
Flachanschluss	NH00/NH000	160 A	–	3NJ4103-3CF02
	NH1	250 A	–	3NJ4123-3CF01
	NH2/NH1	400 A	–	3NJ4133-3CF01
	NH3/NH2	630 A	–	3NJ4143-3CF01
für integrierbare Stromwandler mit elektronischer Sicherungsüberwachung EFM				
Flachanschluss	NH00/NH000	160 A	–	3NJ4103-3CF12
	NH1	250 A	–	3NJ4123-3CF11
	NH2/NH1	400 A	–	3NJ4133-3CF11
	NH3/NH2	630 A	–	3NJ4143-3CF11
zur sekundärseitigen Absicherung von Transformatoren und Einspeiseleiste				
Flachanschluss	NH3	1000 A	–	3NJ4153-3BF01
		1250 A	–	3NJ4183-3BF01
		1600 A	–	3NJ4163-3BF01
		2000 A	–	3NJ4173-3BF01

Sicherungslasttrennschalter 3NJ4

Zubehör

Abdeckhaube



- Zusätzlicher Berührungsschutz bei Verwendung von Kabelschuhen und als Ausgleichsblende

Baugröße	Sammelschienenmittenabstand	Ausführung	Artikel-Nr.
NH00	100 mm	oben und unten	3NJ4912-1DA02
	185 mm	100 mm für unten	3NJ4912-1FA01
		132 mm für oben	3NJ4912-1FA00
NH1 ... NH3	Anschluss von oben		3NJ4912-1AA01
NH3	für Doppelleisten		3NJ4912-1EA00

Blindabdeckung



Ausführung	Länge	Breite	Sammelschienenmittenabstand	Artikel-Nr.
für Schalttafel Ausschnitt	299 mm	50 mm	nur 100 mm	3NJ4912-2CA00
	633 mm	50 mm		3NJ4912-2AA00
	633 mm	100 mm		3NJ4912-2BA00

Seitliche Blendenauflage



- 3 Clipse mit T-Profil

Baugröße	Artikel-Nr.
NH00 ... NH3	3NJ4912-2DA00

Befestigungsclips



Lieferumfang	Artikel-Nr.
1 Satz = 4 Stück, einschließlich Befestigungsmaterial	3NJ4918-0AA00

Leerfeld-Abdeckung



Sammelschienenmittenabstand	Breite	Artikel-Nr.
185 mm	50 mm	3NJ4912-3AA00
	100 mm	3NJ4912-3BA01
100 mm	50 mm	3NJ4912-3CA00

Adapter für Schraubbefestigung auf Sammelschienenysteme



- Adapter für Schraubbefestigung auf Sammelschienenysteme mit 185 mm Schienenmittenabstand
- zur Befestigung von 2 Sicherungslasttrennschaltern

Ausführung	Sicherungslasttrennschalter	Artikel-Nr.
Anpassung an die Baugrößen 1 ... 3	von 100 mm auf 185 mm	3NJ4918-0DA02
	von 185 mm auf 185 mm	3NJ5930-3BB
Anpassung an die Baugrößen 1 ... 3, mit Sammelschienenklemme	von 100 mm auf 185 mm	3NJ4918-0DB02

Adapter für Schraubbefestigung auf Sammelschienenysteme



- zur Befestigung eines Sicherungslasttrennschalters (= 3 einzelne Bügel)

Ausführung	Artikel-Nr.
Anpassung von 100 mm auf Schienensystem mit 60 mm Schienenmittenabstand	3NJ4918-0EA00

Befestigungsschrauben

- zur Befestigung der Lasttrennschalter 3NJ4103 mit integrierbaren Stromwandlern auf Adapter









Lieferumfang	Artikel-Nr.
1 Satz = 3 Stück	3NJ4918-0DC02

¹⁾ Berührungsschutz passt nur zu 3NJ4103-3BF02
²⁾ Berührungsschutz passt nur zu 3NJ4101-3BF01 und 3NJ4103-3BF01

3NJ4101	3NJ4103	3NJ412	3NJ413	3NJ414	3NJ415	3NJ416	3NJ417	3NJ418
	■ 1)							
■ 2)	■ 2)							
■ 2)	■ 2)							
		■	■	■	■	■	■	■
				■	■	■	■	■
■	■							
■	■	■	■	■	■	■	■	■
		■	■	■				
■	■	■	■	■	■	■	■	■
■	■	■	■	■	■	■	■	■
■	■	■	■	■	■	■	■	■
■	■							
	■							
	■							
	■							

Sicherungslasttrennschalter 3NJ4

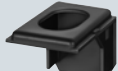
Zubehör

Sammelschienenhalter		
	<ul style="list-style-type: none"> zum Aufschrauben der Sammelschienen 	
	Ausführung für Schienenmitenabstand 100 und 185 mm	Artikel-Nr. 3NJ5974-0AB
Erdungsgarnitur		
	<ul style="list-style-type: none"> mit Anschlussleitung 25 mm² 	
	Ausführung	Artikel-Nr. 3NJ4910-1AA00
Sammelschienenklemme		
	<ul style="list-style-type: none"> nicht für Geräte mit Wandlereinbau 	
	Ausführung je Sicherungslasttrennschalter werden 3 Stück benötigt für schnellere Montage der Lasttrennschalter auf die Sammelschienen (1 Satz = 3 Stück)	Artikel-Nr. 3NJ4911-3AA00 3NJ4911-3BA01
Schellenklemme		
	<ul style="list-style-type: none"> 1 Satz = 3 Stück 	
	Anschluss Cu 1,5 ... 70 mm ²	Artikel-Nr. 3NJ4911-4AA00
Bausatz Prismenklemme		
	<ul style="list-style-type: none"> 1 Satz = 3 Stück 	
	Anschluss Al/Cu 10 ... 70 mm ²	Artikel-Nr. 3NJ4911-1AA00
Bausatz Rahmenklemme		
	<ul style="list-style-type: none"> zum Anschluss an Ausführung mit Flachanschluss 1 Satz = 3 Stück 	
	Anschluss Al/Cu 95 ... 240 mm ²	Artikel-Nr. 3NJ4911-2BQ00
Hilfsstromschalter-Anbausatz		
	<ul style="list-style-type: none"> nur für 3-polig schaltbare Lasttrennschalter 	
	Ausführung für NH00 ... NH3 mit Anschlussleitungen	Kontakte 1 Wechsler
		Artikel-Nr. 3NJ4913-1AA01
Montagehaken		
	<ul style="list-style-type: none"> 1 Stück pro Leiste erforderlich 	
		Artikel-Nr. 3NJ4918-1AA00
Distanzausgleich		
	<ul style="list-style-type: none"> für NH00 für Sicherungslasttrennschalter mit integrierbaren Stromwandlern, wenn kein Stromwandler eingebaut ist 	
	Ausführung	Artikel-Nr. 3NJ4915-1BA00 3NJ4915-2BA00
Klemmleiste		
		
		Artikel-Nr. 3NJ4915-1CA00

3NJ4101	3NJ4103	3NJ412	3NJ413	3NJ414	3NJ415	3NJ416	3NJ417	3NJ418
■	■	■	■	■	■	■	■	■
		■	■	■	■	■	■	■
■	■		■	■				
	■							
■	■							
		■	■	■				
■	■	■	■	■	■	■	■	■
		■	■	■				
	■		■	■				
	■							

Sicherungslasttrennschalter 3NJ4

Zubehör

Verschienungsbausatz für NH1, NH2 und NH3



- mit Flachanschluss

Schrauben	Anschlussquerschnitt	Artikel-Nr.
M12	2x 240 mm ²	3NJ4911-5AA00
	2x 300 mm ² /3x 120 mm ²	3NJ4911-5BA00
M16	1x 400 mm ²	3NJ4911-5CA00

Verschlenungsbausatz für NH3

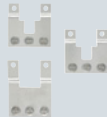

Ausführung	Anschlussquerschnitt	Artikel-Nr.
für NH3 als Doppelleisten	3x 300 mm ² /4x 185 mm ²	3NJ4911-6AA00
	4x 240 mm ²	3NJ4911-6BA00

mechanische Kopplung der Bediengriffe

3NJ4911-6CA00

Sicherung NH3



- Mindestbestellmenge 3 Stück

Ausführung	Artikel-Nr.
für den Schutz von Transformatoren, 630 kVA, 909 A	3NJ4914-8AA00

Trennmesser NH3

Bemessungsstrom I _e	Artikel-Nr.
1250 A	3NJ4914-8BA00

Stromwandler .../1 A



Bemessungsstrom I _e	Genauigkeitsklasse	Bemessungsleistung P _n	Artikel-Nr.
100/1 A	0,5	1,5 VA	3NJ4915-1EA10
	1	2,0 VA	3NJ4915-1EA20
150/1 A	0,5	2,5 VA	3NJ4915-1FA10
	0,5 geeicht	2,5 VA	3NJ4915-1FA11
	1	3,0 VA	3NJ4915-1FA20
75/1 A	1	1,5 VA	3NJ4915-2DA20
100/1 A	0,5	1,5 VA	3NJ4915-2EA10
	1	2,0 VA	3NJ4915-2EA20
150/1 A	1	2,5 VA	3NJ4915-2FA20
250/1 A	0,5	2,5 VA	3NJ4915-2GA10
	0,5 geeicht	2,5 VA	3NJ4915-2GA11
	1	5,0 VA	3NJ4915-2GA20
400/1 A	0,5	2,5 VA	3NJ4915-2HA10
	0,5 geeicht	2,5 VA	3NJ4915-2HA11
	1	5,0 VA	3NJ4915-2HA20
500/1 A	0,5	2,5 VA	3NJ4915-2JA10
	1	5,0 VA	3NJ4915-2JA20
600/1 A	0,5	2,5 VA	3NJ4915-2KA10
	0,5 geeicht	2,5 VA	3NJ4915-2KA11
	1	5,0 VA	3NJ4915-2KA20



Sicherungslasttrennschalter 3NJ4

Zubehör

Stromwandler .../5 A



Bemessungsstrom I _e	Genauigkeitsklasse	Bemessungsleistung P _n	Artikel-Nr.
100/5 A	0,5	1,0 VA	3NJ4915-1EB10
	1	1,5 VA	3NJ4915-1EB20
150/5 A	0,5	1,5 VA	3NJ4915-1FB10
	0,5 geeicht	1,5 VA	3NJ4915-1FB11
	1	2,5 VA	3NJ4915-1FB20
75/5 A	1	1,5 VA	3NJ4915-2DB20
100/5 A	0,5	1,0 VA	3NJ4915-2EB10
	1	2,0 VA	3NJ4915-2EB20
150/5 A	0,5	1,5 VA	3NJ4915-2FB10
	1	2,5 VA	3NJ4915-2FB20
250/5 A	0,5	2,5 VA	3NJ4915-2GB10
	0,5 geeicht	2,5 VA	3NJ4915-2GB11
	1	3,75 VA	3NJ4915-2GB20
400/5 A	0,5	2,5 VA	3NJ4915-2HB10
	0,5 geeicht	2,5 VA	3NJ4915-2HB11
	1	5,0 VA	3NJ4915-2HB20
500/5 A	0,5	2,5 VA	3NJ4915-2JB10
	1	5,0 VA	3NJ4915-2JB20
600/5 A	0,5	2,5 VA	3NJ4915-2KB10
	0,5 geeicht	2,5 VA	3NJ4915-2KB11
	1	5,0 VA	3NJ4915-2KB20

3NJ4101	3NJ4103	3NJ412	3NJ413	3NJ414	3NJ415	3NJ416	3NJ417	3NJ418
	■							
	■							
	■							
	■							
	■							
		■	■	■				
		■	■	■				
		■	■	■				
		■	■	■				
		■	■	■				
		■	■	■				
		■	■	■				
		■	■	■				
		■	■	■				
		■	■	■				
		■	■	■				
		■	■	■				
		■	■	■				
		■	■	■				

Sicherungslasttrennschalter 5SG76

Systemübersicht

Sicherungslasttrennschalter MINIZED



1P



1P+N



2P



3P



3P+N

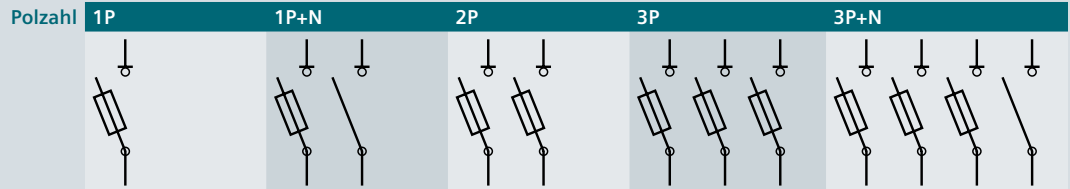

Baugröße	Bemessungsstrom I_n	Baubreite	Baubreite	Baubreite	Baubreite	Baubreite
Sicherung		1 TE	2 TE	2 TE	3 TE	4 TE
Sicherungslasttrennschalter MINIZED						
D01	6 A ¹⁾	5SG7611-0KK06	–	–	5SG7631-0KK06	–
	10 A	5SG7611-0KK10	–	–	5SG7631-0KK10	–
	16 A	5SG7611-0KK16	5SG7651-0KK16	5SG7621-0KK16	5SG7631-0KK16	5SG7661-0KK16

¹⁾ Für Sicherungen 2 A, 4 A, 6 A

Lasttrennschalter mit Sicherung

Schnellauswahlhilfe



3KF NH



Baugröße		1	1	1	2	2	3	4	5	5
----------	--	---	---	---	---	---	---	---	---	---

Allgemeine technische Daten nach IEC60947-3

Basisdaten

Bemessungsdauerstrom I_n	A	32	63	80	125	160	250	400	630	800	
Für Sicherungseinsätze nach IEC 60269-2		000 und 00					0 und 1	1 und 2	2 und 3		
Bemessungsbetriebsspannung U_e	bei AC 50/60 Hz	AC V						690			
	bei DC - 2 Strombahnen in Reihe	DC V						220			
	bei DC - 3 Strombahnen in Reihe	DC V						440			
	bei DC	DC V						-			

Betriebs- und Kurzschlussverhalten

Bemessungsbetriebsstrom I_e ¹⁾	bei AC-21A AC-21B bei 400 V	A	32	63	80	125	160	250	400	630	800
	bei AC-21A AC-21B bei 500 V	A	-	-	-	-	-	-	-	-	-
	bei AC-21A AC-21B bei 690 V	A	32	63	80	125	160	250	400	630	800
	bei AC-22A AC-22B bei 400 V	A	32	63	80	125	160	250	400	630	800
	bei AC-22A AC-22B bei 500 V	A	-	-	-	-	-	-	-	-	-
	bei AC-22A AC-22B bei 690 V	A	32	63	80	125	160	250	400	630	800
	bei AC-23A AC-23B bei 400 V	A	32	63	80	125	160	250	400	630	800
	bei AC-23A AC-23B bei 500 V	A	-	-	-	-	-	-	-	-	-
	bei AC-23A AC-23B bei 690 V	A	32	63	80	125	160	250	400	630	800
	bei DC-21A DC-21B bei 48 V	A	-	-	-	-	-	-	-	-	-
	bei DC-21A DC-21B bei 110 V	A	-	-	-	-	-	-	-	-	-
	bei DC-21A DC-21B bei 220 V	A	32	63	80	125	160	250	400	630	800
	bei DC-21A DC-21B bei 400 V	A	-	-	-	-	-	-	-	-	-
	bei DC-21A DC-21B bei 440 V	A	32	63	80	125	160	250	400	630	800
	bei DC-22A DC-22B bei 48 V	A	-	-	-	-	-	-	-	-	-
	bei DC-22A DC-22B bei 110 V	A	-	-	-	-	-	-	-	-	-
	bei DC-22A DC-22B bei 220 V	A	32	63	80	125	160	250	400	630	800
	bei DC-22A DC-22B bei 400 V	A	-	-	-	-	-	-	-	-	-
	bei DC-22A DC-22B bei 440 V	A	32	63	80	125	160	250	400	630	800
	bei DC-23A DC-23B bei 48 V	A	-	-	-	-	-	-	-	-	-
bei DC-23A DC-23B bei 110 V	A	-	-	-	-	-	-	-	-	-	
bei DC-23A DC-23B bei 220 V	A	32	63	80	125	160	250	400	630	800	
bei DC-23A DC-23B bei 400 V	A	-	-	-	-	-	-	-	-	-	
bei DC-23A DC-23B bei 440 V	A	32	63	80	125	160	250	400	630	800	
Motorschaltleistung ²⁾	bei AC-23A bei 400 V	kW	15	30	37	55	90	132	220	355	400
	bei AC-23A bei 500 V	kW	18,5	37	55	75	110	160	280	400	560
	bei AC-23A bei 690 V	kW	30	55	75	110	132	250	400	630	800
Bedingter Bemessungskurzschlussstrom mit vorgeschalteter Sicherung ³⁾	bei AC 400/500 V	kA	100	100	100	100	100	100	100	100	100
	bei AC 690 V	kA	100	100	100	100	100	100	100	80	80
Durchlassstrom I_c der einsetzbaren Sicherungen, max. ³⁾	bei AC 400/500 V	kA	11,8	11,8	11,8	18	18	33,7	37,1	77,4	77,4
	bei AC 690 V	kA	11,5	11,5	11,5	25,5	25,5	37,7	47	65	65
Durchlass- I^2t -Wert der einsetzbaren Sicherungen, max. ³⁾	bei AC 400/500 V	kA ² s	34	34	34	223	223	1500	2150	10400	10400
	bei AC 690 V	kA ² s	55	55	55	360	360	940	2600	7000	7000
Maximale Verlustleistung der einsetzbaren Sicherungen (je Sicherung)	W	6,5	7,5	8,5	11	12	25,5	34	48	60	

Schutzart

IP Schutzart maximal (in Verbindung mit Drehantrieb)	IP65	IP65
IP Schutzart maximal	-	-

¹⁾ Werte gültig auch bei +10 % Toleranz der Netzspannung bei AC

²⁾ Werte dienen als Anhaltswert, können je nach Motorfabrikat variieren

³⁾ Gültig für die Kombination 3KF und Sicherungstyp 3NA/3ND, Charakteristik gG/aM.

3KF SITOR



3NJ62

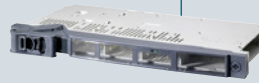

5SG7



1	1	1	2	2	3	4	5	5	00	00	00	00	1	2	3	3	5SG71.	5SG7230	5SG7234.	
32	63	80	125	160	250	400	630	800	-	-	-	-	-	-	-	-	63	63	63	
000 und 00					0 und 1	1 und 2	2 und 3	000 und 00				1	1 und 2	2 und 3	D02	D02	D02			
690					500 ... 690				690		230 ... 690		400, 415	400	400					
220					230 ... 440				230 ... 440		-		130	110	-					
440					-				-		-		-	-	-					
-					-				-		-		65	-	-					
32	63	80	125	160	250	400	630	800	-	-	-	-	-	-	-	-	-	-	-	
-	-	-	-	-	-	-	-	-	-	-	-	-	-	-	-	-	-	-	-	
32	63	80	125	160	250	400	630	800	-	-	-	-	-	-	-	-	-	-	-	
32	63	80	125	160	250	400	630	800	-	-	-	-	-	-	-	-	- 63	-	- 63	
-	-	-	-	-	-	-	-	-	-	-	-	160	-	-	-	630	- 63	-	- 63	
32	63	80	125	160	250	400	630	800	-	-	125	-	250	400	500	-	- 63	-	- 63	
32	63	80	125	160	250	400	630	800	-	-	-	-	-	-	-	-	-	63 -	-	
-	-	-	-	-	-	-	-	-	-	-	-	160	-	-	-	630	-	-	-	
32	63	80	125	160	250	400	630	800	63	100	125	-	250	400	500	-	-	-	-	
-	-	-	-	-	-	-	-	-	-	-	-	-	-	-	-	-	-	- 63	-	
-	-	-	-	-	-	-	-	-	-	-	-	-	-	-	-	-	-	- 63	-	
32	63	80	125	160	250	400	630	800	-	-	-	-	-	-	-	-	-	- 63	-	
-	-	-	-	-	-	-	-	-	-	-	-	-	-	-	-	-	-	- 63	-	
32	63	80	125	160	250	400	630	800	-	-	-	-	-	-	-	-	-	- 63	-	
-	-	-	-	-	-	-	-	-	-	-	-	-	-	-	-	-	-	- 63	-	
-	-	-	-	-	-	-	-	-	-	-	-	-	-	-	-	-	-	- 63	-	
32	63	80	125	160	250	400	630	800	-	-	-	-	-	-	-	-	-	- 63	-	
-	-	-	-	-	-	-	-	-	-	-	-	-	-	-	-	-	-	- 63	-	
-	-	-	-	-	-	-	-	-	-	-	-	-	-	-	-	-	-	- 63	-	
32	63	80	125	160	250	400	630	800	-	-	-	-	-	-	-	-	-	- 63	-	
-	-	-	-	-	-	-	-	-	-	-	-	-	-	-	-	-	-	- 63	-	
32	63	80	125	160	250	400	630	800	-	-	-	-	160	250	400	-	630	-	-	
-	-	-	-	-	-	-	-	-	-	-	-	-	-	-	-	-	-	-	-	
32	63	80	125	160	250	400	630	800	-	-	-	-	-	-	-	-	-	-	-	
15	30	37	55	90	132	220	355	400	-	-	-	-	-	-	-	-	-	-	-	
18,5	37	55	75	110	160	280	400	560	-	-	-	-	-	-	-	-	-	-	-	
30	55	75	110	132	250	400	630	800	-	-	-	-	-	-	-	-	-	-	-	
100	100	100	100	100	100	100	100	100	-							50/-	50/-	50/-		
100	100	100	100	100	100	100	80	80	60 ... 100 kA _{eff}							-	-	-		
11,8	11,8	11,8	18	18	33,7	37,1	77,4	77,4	-							-	-	-		
11,5	11,5	11,5	25,5	25,5	37,7	47	65	65	-							-	-	-		
34	34	34	223	223	1500	2150	10400	10400	-							-	-	-		
55	55	55	360	360	940	2600	7000	7000	-							-	-	-		
7	8	12	20	26	36	55	68	85	-							5,5	5,5	5,5		
IP65									IP41									-	-	-
-									-									IP20	-	-

Lasttrennschalter mit Sicherung

Schnellauswahlhilfe (Fortsetzung)

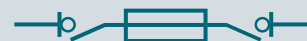

3KF NH

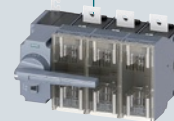

Baugröße	1	1	1	2	2	3	4	5	5
----------	---	---	---	---	---	---	---	---	---

Allgemeine technische Daten nach UL

Basisdaten

Zertifizierung nach UL-Standard		-	-	-	-	-	-	-	-	-
I _n gemäß UL 508	A	-	-	-	-	-	-	-	-	-
U _e gemäß UL 508		-	-	-	-	-	-	-	-	-

Betriebs - und Kurzschlussverhalten

Betriebsleistung, dreiphasig	bei 240 V	kA	-	-	-	-	-	-	-	-
	bei 480 V	kA	-	-	-	-	-	-	-	-
	bei 600 V	kA	-	-	-	-	-	-	-	-

Kurzschluss (SCCR)		-	-	-	-	-	-	-	-	-
--------------------	--	---	---	---	---	---	---	---	---	---

Sicherungstyp		-	-	-	-	-	-	-	-	-
---------------	--	---	---	---	---	---	---	---	---	---

Weiterführende Informationen

Katalog LV 10		siehe Seite 8/96								
Technische Daten		Konfiguration in Simaris								

8

3KF SITOR



3NJ62



5SG7



1	1	1	2	2	3	4	5	5	00	00	00	00	1	2	3	3	5SG71.	5SG7230	5SG7234.	
UL 508									-	-	-	-	-	-	-	-	-	-	-	
32	56	56	125	125	500	320	530	530	-	-	-	-	-	-	-	-	-	-	-	
600									-	-	-	-	-	-	-	-	-	-	-	
10	15	15	25	30	60	100	125	150	-	-	-	-	-	-	-	-	-	-	-	
25	30	40	60	75	150	250	300	300	-	-	-	-	-	-	-	-	-	-	-	
30	40	40	50	50	1255	250	300	350	-	-	-	-	-	-	-	-	-	-	-	
100	100	100	100	100	100	100	100	100	-	-	-	-	-	-	-	-	-	-	-	
K-1, RK1, CC, J, T	K-1, RK1, CC, J, T	K-1, RK1, CC, J, T	K-1, RK1, J, T	K-1, RK1, J, T	K-1, RK1, J, T	K-1, RK1, CC, J, T	K-1, RK1, J, T	K-1, RK1, J, T	-	-	-	-	-	-	-	-	-	-	-	
siehe Seite 8/96									siehe Seite 8/112									siehe Seite 8/124		
Konfiguration in Simaris									Konfiguration in Simaris									Konfiguration in Simaris		

Lasttrennschalter 3KF NH und 3KF SITOR

Systemübersicht

Komplettgeräte mit Direktantrieb



Frontantrieb, 3-polig



Frontantrieb, 4-polig

Grundgeräte



Frontantrieb, 3-polig



Frontantrieb, 4-polig



Seitenwandantrieb, 3-polig



Seitenwandantrieb, 4-polig



3KF SITOR

Zusätzliche Pole



4. Schaltglied



N-Klemme



N-/PE-Klemme



Hilfsschaltermodul

Antriebe



Direktantriebe



Türkupplungs-Drehantriebe



Handgriffe für Türkupplungs-Drehantriebe

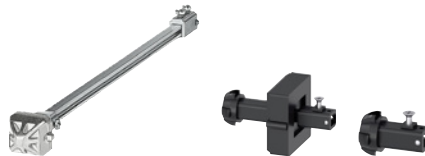

Sonstiges Zubehör für Türkupplungs-Drehantriebe

Weiteres Zubehör und Ersatzteile

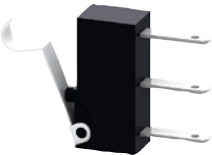

Hilfsschalter



Sicherungsüberwachung



Klemmenabdeckungen



Montageelemente



Sicherungsabdeckung

Lasttrennschalter 3KF NH und 3KF SITOR

Allgemeine Informationen



Einsetzbare Sicherungen

Weitere Informationen finden Sie unter:

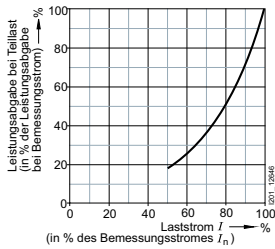

Der Lasttrennschalter mit Sicherung 3KF ist für alle Sicherungen in NH-Bauform der Baugrößen 000 bis 3, die der IEC 60269-2 entsprechen, geeignet. Dies umfasst Sicherungen für den Kabel- und Leitungsschutz sowie für Motorschutz. Sicherungen für den Halbleiterschutz (Siemens Handelsname SITOR) können ebenfalls eingesetzt werden, allerdings weisen diese Sicherungen im Vergleich zu Sicherungen gemäß IEC 60269-2 teilweise deutlich höhere Verlustleistungen auf, so dass der Laststrom soweit reduziert werden muss, bis der im Lasttrennschalter mit Sicherung zulässige Wert nicht überschritten wird. Für den Einsatz von Halbleiterschutzsicherungen von Siemens (SITOR) liegen im verlinkten Dokument hierzu fertige Derating-Tabellen vor.



Montagearten

Weitere Informationen finden Sie unter:



Bodenbefestigung

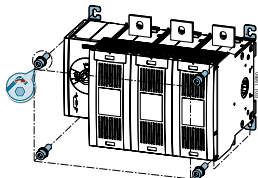

Alle Lasttrennschalter mit Sicherungen 3KF sind für Bodenbefestigung ausgelegt.

Hutschiene

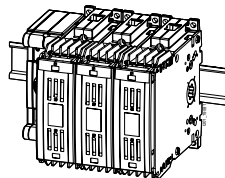

Die Baugröße 1 kann wahlweise auch auf Hutschiene (TH35 nach DIN EN 60715) aufgeschnappt werden.



Elektrischer Anschluss

Weitere Informationen finden Sie unter:



Rahmenklemme

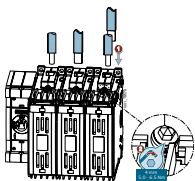

Die Rahmenklemmen bei Baugröße 1 (32 A ... 80 A) ermöglichen einen schnellen Anschluss abisolierter Leiter.

Flachanschluss

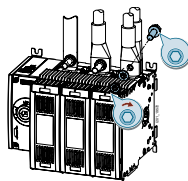

Die Baugrößen 2 ... 5 sind mit Flachanschluss verfügbar, für den Anschluss von Kabelschuhen oder Stromschienen.

Flachanschluss hinten

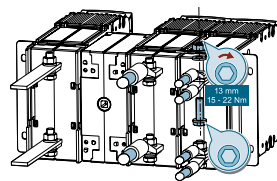

Die Baugrößen 1 und 2 (32 A, 63 A und 125 A) sind mit rückseitigem Flachanschluss verfügbar, für den Anschluss von Kabelschuhen oder Stromschienen.



Hilfsschaltermodule und Hilfsschalter

Weitere Informationen finden Sie unter:



Baugröße 1

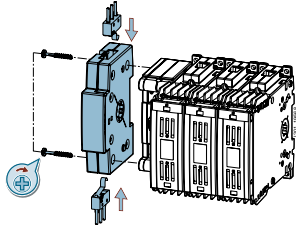

Bei der Baugröße 1 werden als Hilfsschalter Mikroschalter (Wechsler) verwendet, die sich in ein Hilfsschaltermodul einschnappen lassen. Dieses Hilfsschaltermodul wird wie ein Zusatzpol seitlich an den Lasttrennschalter mit Sicherungen montiert. Es können maximal zwei Mikroschalter pro Hilfsschaltermodul montiert werden.

Baugröße 2 ... 5

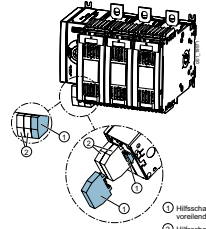

Bei den Baugrößen 2 ... 5 werden die Hilfsschalter direkt am Antriebsmodul befestigt. Der rechte Montageplatz der Hilfsschalter hat immer die voreilende Schaltfunktion, die anderen Montageplätze sind für zeitgleiches Schalten mit den Hauptkontakten vorgesehen. Es lassen sich auch Hilfsschalter mit Federzugklemme aus dem 3SU1-Programm verwenden.



Differenzierung 3KF SITOR und Derating-Tabellen für SITOR-Sicherungen

Weitere Informationen finden Sie unter:



Baugröße 1



Der 3KF SITOR stellt eine Abwandlung des bewährten Lasttrennschalters mit Sicherungen 3KF NH dar, bietet eine optimierte Wärmeabfuhr und erlaubt damit den Einsatz von Sicherungen mit deutlich höheren Verlustleistungen. Alle 3KF SITOR-Typen haben eine Zulassung nach UL508.

Baugröße 2 ... 5

Übersicht über die Halbleiterschutzsicherungen SITOR

Typ	Nennstrom I _n [A]	Nennleistung P _n [W]	Nennspannung U _n [V]	Nennleistung P _n [W]	Zulässige Belastungsströme der Sicherung bei Einbau im 3KF SITOR											
					SITOP		SITOP		SITOP		SITOP		SITOP		SITOP	
					I ₁	I ₂	I ₃	I ₄	I ₅	I ₆	I ₇	I ₈	I ₉	I ₁₀	I ₁₁	I ₁₂
3KF1000-0	100	1000	500	1000	100	100	100	100	100	100	100	100	100	100	100	100
3KF1000-1	100	1000	500	1000	100	100	100	100	100	100	100	100	100	100	100	100
3KF1000-2	100	1000	500	1000	100	100	100	100	100	100	100	100	100	100	100	100
3KF1000-3	100	1000	500	1000	100	100	100	100	100	100	100	100	100	100	100	100
3KF1000-4	100	1000	500	1000	100	100	100	100	100	100	100	100	100	100	100	100
3KF1000-5	100	1000	500	1000	100	100	100	100	100	100	100	100	100	100	100	100
3KF1000-6	100	1000	500	1000	100	100	100	100	100	100	100	100	100	100	100	100
3KF1000-7	100	1000	500	1000	100	100	100	100	100	100	100	100	100	100	100	100
3KF1000-8	100	1000	500	1000	100	100	100	100	100	100	100	100	100	100	100	100
3KF1000-9	100	1000	500	1000	100	100	100	100	100	100	100	100	100	100	100	100
3KF1000-10	100	1000	500	1000	100	100	100	100	100	100	100	100	100	100	100	100
3KF1000-11	100	1000	500	1000	100	100	100	100	100	100	100	100	100	100	100	100
3KF1000-12	100	1000	500	1000	100	100	100	100	100	100	100	100	100	100	100	100
3KF1000-13	100	1000	500	1000	100	100	100	100	100	100	100	100	100	100	100	100
3KF1000-14	100	1000	500	1000	100	100	100	100	100	100	100	100	100	100	100	100
3KF1000-15	100	1000	500	1000	100	100	100	100	100	100	100	100	100	100	100	100
3KF1000-16	100	1000	500	1000	100	100	100	100	100	100	100	100	100	100	100	100
3KF1000-17	100	1000	500	1000	100	100	100	100	100	100	100	100	100	100	100	100
3KF1000-18	100	1000	500	1000	100	100	100	100	100	100	100	100	100	100	100	100
3KF1000-19	100	1000	500	1000	100	100	100	100	100	100	100	100	100	100	100	100
3KF1000-20	100	1000	500	1000	100	100	100	100	100	100	100	100	100	100	100	100

Siemens bietet Ihnen bereits vorab getestete Belastungsströme der Halbleiterschutzsicherungen SITOR bei Einbau im 3KF SITOR. Die Derating-Tabellen werden sowohl für IEC-Randbedingungen als auch für UL-Randbedingungen zur Verfügung gestellt und dienen als Auswahlhilfe. Die zulässigen Belastungsstörungen für den 3KF NH wurden aus den Testergebnissen des 3KF SITOR errechnet.

Lasttrennschalter 3KF NH und 3KF SITOR

Anbaukonzept und Zubehör 3KF

Frontantrieb links, Baugröße 1, 3-/4-polig

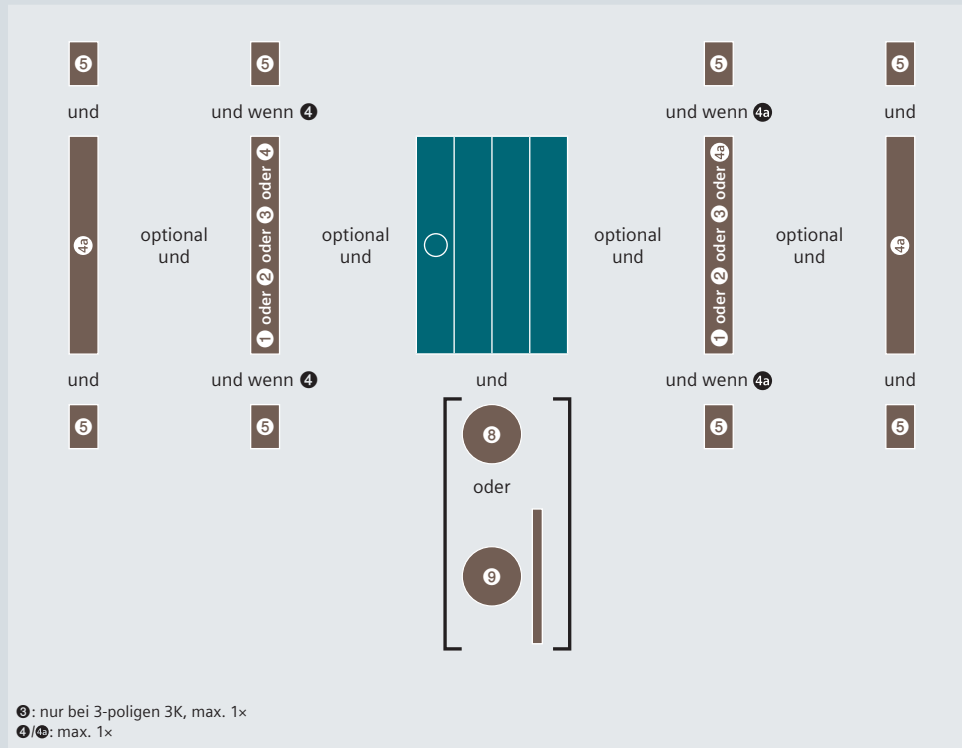

Legende

- 1 Neutralleiterklemme
- 2 N-/PE-Klemme
- 3 4. Schaltglied
- 4 Hilfsschaltermodul, voreilend mit Testfunktion
- 4a Hilfsschaltermodul für Hilfsschalter
- 5 Hilfsschalter
- 8 Direktantrieb
- 9 Türkupplungs-Drehantrieb

Frontantrieb mittig, Baugröße 1, 3-/4-polig

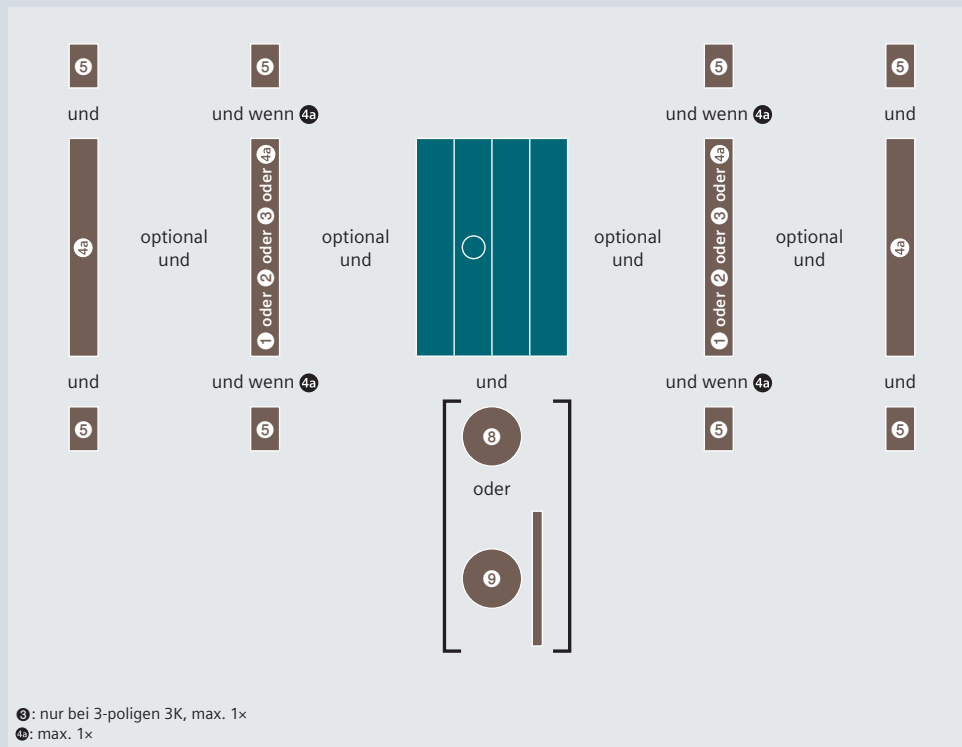

Legende

- 1 Neutralleiterklemme
- 2 N-/PE-Klemme
- 3 4. Schaltglied
- 4a Hilfsschaltermodul für Hilfsschalter
- 5 Hilfsschalter
- 8 Direktantrieb
- 9 Türkupplungs-Drehantrieb

Frontantrieb mittig oder links, Baugrößen 2 bis 5, 3-/4-polig

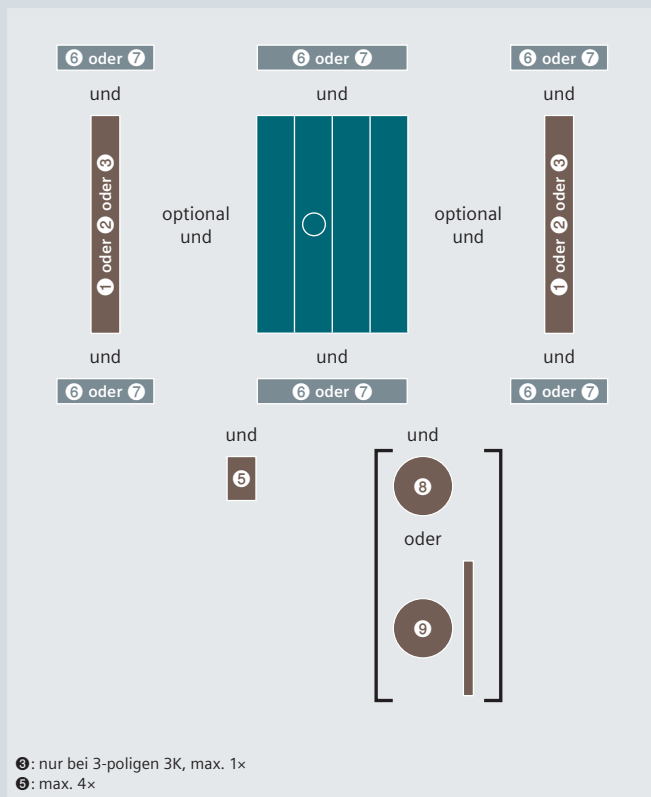

Lasttrennschalter 3KF NH und 3KF SITOR

Anbaukonzept und Zubehör 3KF

Seitenwandantrieb links, Baugröße 1, 3-/4-polig

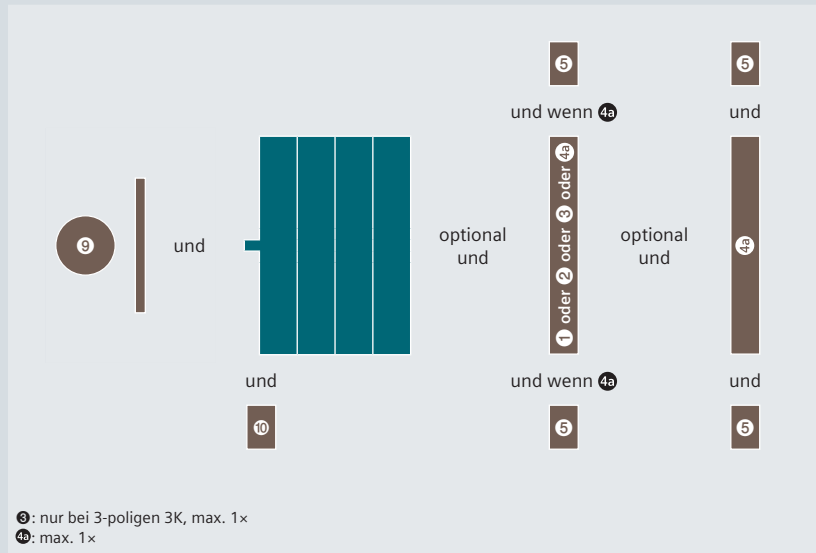

Legende

- ① Neutraleiterklemme
- ② N-/PE-Klemme
- ③ 4. Schaltglied
- ④a Hilfsschaltermodul für Hilfsschalter
- ⑤ Hilfsschalter
- ⑨ Türkupplungs-Drehantrieb
- ⑩ Seitliches Hilfsschaltermodul

8

Seitenwandantrieb links, Baugrößen 2 bis 5, 3-/4-polig

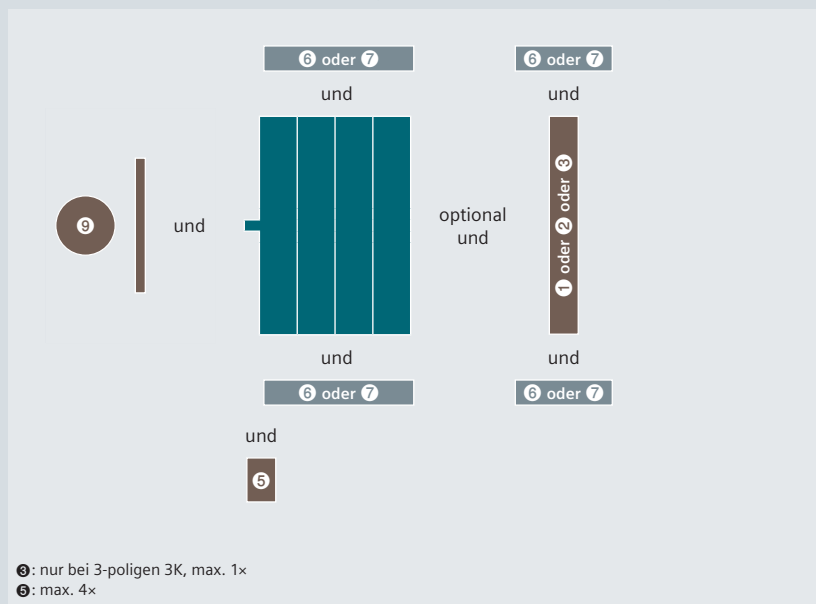

Legende

- ① Neutraleiterklemme
- ② N-/PE-Klemme
- ③ 4. Schaltglied
- ⑤ Hilfsschalter
- ⑥ Phasentrennwand
- ⑦ Klemmenabdeckung
- ⑨ Türkupplungs-Drehantrieb

Seitenwandantrieb rechts, Baugröße 1, 3-/4-polig

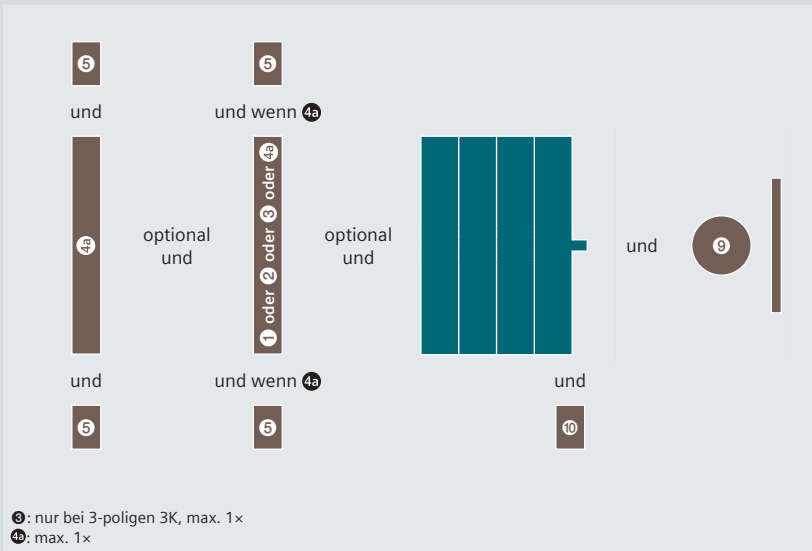

Legende

- ① Neutralleiterklemme
- ② N-/PE-Klemme
- ③ 4. Schaltglied
- ④a Hilfsschaltermodul für Hilfsschalter
- ⑤ Hilfsschalter
- ⑨ Türkupplungs-Drehantrieb
- ⑩ Seitliches Hilfsschaltermodul

Seitenwandantrieb rechts, Baugrößen 2 bis 5, 3-/4-polig

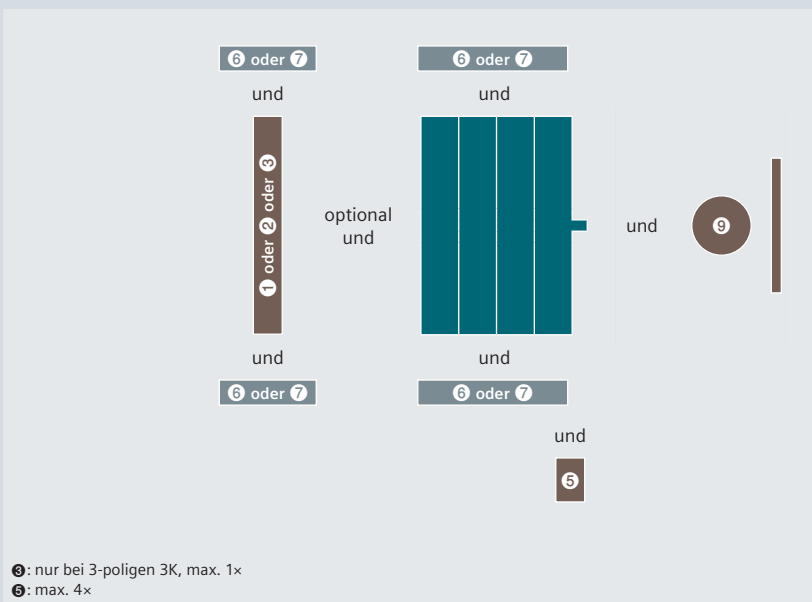

Legende

- ① Neutralleiterklemme
- ② N-/PE-Klemme
- ③ 4. Schaltglied
- ⑤ Hilfsschalter
- ⑥ Phasentrennwand
- ⑦ Klemmenabdeckung
- ⑨ Türkupplungs-Drehantrieb

Lasttrennschalter 3KF NH



**Komplettgeräte mit Direktantrieb
Frontantrieb links**

**Grundgeräte ohne Handgriff
Frontantrieb links**

Frontantrieb mittig

Polzahl

3P

4P

3P

4P

3P

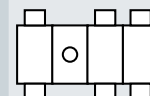
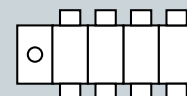
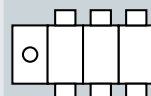
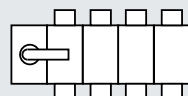
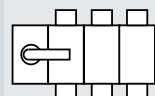

Baugröße	Dauerstrom I_n	Komplettgeräte mit Direktantrieb Frontantrieb links		Grundgeräte ohne Handgriff Frontantrieb links		Frontantrieb mittig
Rahmenklemme						
1	32 A	3KF1303-2LB11	3KF1403-2LB11	3KF1303-0LB11	3KF1403-0LB11	3KF1303-0MB11
	63 A	3KF1306-2LB11	3KF1406-2LB11	3KF1306-0LB11	3KF1406-0LB11	3KF1306-0MB11
	80 A	3KF1308-2LB11	3KF1408-2LB11	3KF1308-0LB11	3KF1408-0LB11	3KF1308-0MB11
Flachanschluss hinten						
1	32 A	-	-	-	-	3KF1303-0MR11
	63 A	-	-	-	-	3KF1306-0MR11
2	125 A	-	-	-	-	3KF2312-0MR11
Flachanschluss						
2	125 A	3KF2312-2LF11	3KF2412-2LF11	3KF2312-0LF11	3KF2412-0LF11	3KF2312-0MF11
	160 A	3KF2316-2LF11	3KF2416-2LF11	3KF2316-0LF11	3KF2416-0LF11	3KF2316-0MF11
3	250 A	3KF3325-2LF11	3KF3425-2LF11	3KF3325-0LF11	3KF3425-0LF11	3KF3325-0MF11
4	400 A	3KF4340-2LF11	3KF4440-2LF11	3KF4340-0LF11	3KF4440-0LF11	3KF4340-0MF11
5	630 A	3KF5363-2LF11	3KF5463-2LF11	3KF5363-0LF11	3KF5463-0LF11	3KF5363-0MF11
	800 A	3KF5380-2LF11	3KF5480-2LF11	3KF5380-0LF11	3KF5480-0LF11	3KF5380-0MF11

Hinweis:

- NH00 und NH000: für 3KF Baugröße 1 und 2
- NH1 und NH0: für 3KF Baugröße 3
- NH2 und NH1: für 3KF Baugröße 4
- NH3 und NH2: für 3KF Baugröße 5
- Für 3KF mit Seitenwandantrieb (links oder rechts) können nur Türkupplungs-Drehantriebe ohne „Test“ verwendet werden.

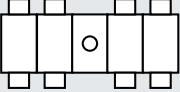
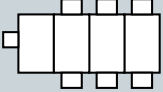
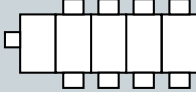
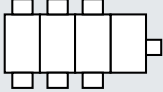
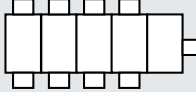

		Seitenwandintrieb links		Seitenwandintrieb rechts	
4P	3P	4P	3P	4P	
					
3KF1403-0MB11	3KF1303-4LB11	3KF1403-4LB11	3KF1303-4RB11	3KF1403-4RB11	
3KF1406-0MB11	3KF1306-4LB11	3KF1406-4LB11	3KF1306-4RB11	3KF1406-4RB11	
3KF1408-0MB11	3KF1308-4LB11	3KF1408-4LB11	3KF1308-4RB11	3KF1408-4RB11	
-	-	-	-	-	
-	-	-	-	-	
-	-	-	-	-	
3KF2412-0MF11	3KF2312-4LF11	3KF2412-4LF11	3KF2312-4RF11	3KF2412-4RF11	
3KF2416-0MF11	3KF2316-4LF11	3KF2416-4LF11	3KF2316-4RF11	3KF2416-4RF11	
3KF3425-0MF11	3KF3325-4LF11	3KF3425-4LF11	3KF3325-4RF11	3KF3425-4RF11	
3KF4440-0MF11	3KF4340-4LF11	3KF4440-4LF11	3KF4340-4RF11	3KF4440-4RF11	
3KF5463-0MF11	3KF5363-4LF11	3KF5463-4LF11	3KF5363-4RF11	3KF5463-4RF11	
3KF5480-0MF11	3KF5380-4LF11	3KF5480-4LF11	3KF5380-4RF11	3KF5480-4RF11	

Lasttrennschalter 3KF SITOR



Grundgeräte ohne Handgriff

Frontantrieb links

Polzahl 3P

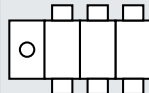

Frontantrieb mittig

3P

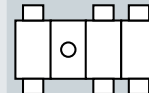

Baugröße	Dauerstrom I_u		
Rahmenklemme			
1	32 A	3KF1303-0LB51	–
	63 A	3KF1306-0LB51	–
	80 A	3KF1308-0LB51	–
Flachanschluss			
2	125 A	–	3KF2312-0MF51
	160 A	–	3KF2316-0MF51
3	250 A	–	3KF3325-0MF51
4	400 A	–	3KF4340-0MF51
5	630 A	–	3KF5363-0MF51
	800 A	–	3KF5380-0MF51

Hinweis:

- Der Einsatz von Standard-NH-Sicherungen gG, gL, aM in 3KF SITOR ist ohne Einschränkung möglich

8

Zubehör

für Lasttrennschalter 3KF NH und 3KF SITOR

Zusätzliche Pole

Hinweis:

- Zusätzliche Pole (4. Schaltglied, N- oder N-/PE-Klemme) sind immer direkt am Schalter links oder rechts anzubauen.
Bei der Baugröße 1 darf demnach kein Hilfsschaltermodul zwischen Grundgerät und einem zusätzlichen Pol verbaut werden.
- Bei der Montage ist zu beachten, dass nur ein 3-poliger Lasttrennschalter 3KF um einen zusätzlichen Schaltpol mit Kontaktsystem (4. Schaltglied) nachgerüstet werden darf.

		BG 1	BG 2	BG 3	BG 4	BG 5
4. Schaltglied (geschalteter Pol), für 3KF NH						
	Anschluss	Artikel-Nr.				
	Rahmenklemme	3KF9105-2AA00	■			
	Flachanschluss hinten	3KF9105-1AA00	■			
		3KF9205-1AA00		■		
	Flachanschluss	3KF9205-0AA00		■		
		3KF9305-0AA00			■	
		3KF9405-0AA00				■
	3KF9505-0AA00					■

		BG 1	BG 2	BG 3	BG 4	BG 5
4. Schaltglied (geschalteter Pol), für 3KF SITOR						
	Anschluss	Artikel-Nr.				
	Rahmenklemme	3KF9105-2BA00	■			
	Flachanschluss	3KF9205-0BA00		■		
		3KF9305-0BA00			■	
		3KF9405-0BA00				■
		3KF9505-0BA00				

		BG 1	BG 2	BG 3	BG 4	BG 5
Neutralleiterklemme mit entfernbare Brücke, für 3KF NH und 3KF SITOR						
	Anschluss	Artikel-Nr.				
	Rahmenklemme	3KF9106-2AA00	■			
	Flachanschluss hinten	3KF9106-1AA00	■			
		3KF9206-1AA00		■		
	Flachanschluss	3KF9206-0AA00		■		
		3KF9306-0AA00			■	
		3KF9406-0AA00				■
	3KF9506-0AA00					■

		BG 1	BG 2	BG 3	BG 4	BG 5
N-/PE-Klemme mit fester Brücke, für 3KF NH und 3KF SITOR						
	Anschluss	Artikel-Nr.				
	Rahmenklemme	3KF9106-8AA00	■			
	Flachanschluss hinten	3KF9106-6AA00	■			
		3KF9206-6AA00		■		
	Flachanschluss	3KF9206-7AA00		■		
		3KF9306-7AA00			■	
		3KF9406-7AA00				■
	3KF9506-7AA00					■

Antriebe

		BG 1	BG 2	BG 3	BG 4	BG 5		
Direktantriebe, für 3KF NH								
	Ausführung	Artikel-Nr.						
	abschließbar mit max. 3 Vorhängeschlössern	grau	3KF9101-1AA00	■				
			3KF9201-1AA00		■			
			3KF9301-1AA00			■		
			3KF9401-1AA00				■	
			3KF9501-1AA00					■
			3KF9101-2AA00	■				
	rot/gelb	rot/gelb	3KF9201-2AA00		■			
			3KF9301-2AA00			■		
			3KF9401-2AA00				■	
			3KF9501-2AA00					■

Zubehör

für Lasttrennschalter 3KF NH und 3KF SITOR

Antriebe

BG 1 BG 2 BG 3 BG 4 BG 5

Türkupplungs-Drehantriebe komplett, für 3KF NH und 3KF SITOR



- Lieferumfang:
 - Handgriff mit Sichtblende
 - Kupplungsmittnehmer mit Toleranzausgleich
 - Welle 300 mm
- abschließbar mit max. 3 Vorhängeschlössern

Beschriftung	Farbe	Artikel-Nr.	BG 1	BG 2	BG 3	BG 4	BG 5
Beschriftung Test-O-I	grau	8UD1171-2AF21	■				
		8UD1141-2AF21		■			
		8UD1141-3AF21			■		
		8UD1151-3AF21				■	
		8UD1161-4AF21					■
	rot/gelb	8UD1171-2AF25	■				
		8UD1141-2AF25		■			
		8UD1141-3AF25			■		
		8UD1151-3AF25				■	
		8UD1161-4AF25					■





Handgriffe, für 3KF NH und 3KF SITOR

- mit Sichtblende
- abschließbar mit max. 3 Vorhängeschlössern

Beschriftung	Beleuchtung	Farbe	Artikel-Nr.	BG 1	BG 2	BG 3	BG 4	BG 5
O-I	ohne	grau	8UD1771-2AD01	■	■			
			8UD1841-2AD01			■		
			8UD1851-3AD01				■	
			8UD1861-4AD01					■
		rot/gelb	8UD1771-2AD05	■	■			
			8UD1841-2AD05			■		
			8UD1851-3AD05				■	
			8UD1861-4AD05					■
	mit	grau	8UD1771-2CD01	■	■			
			8UD1841-2CD01			■		
			8UD1851-3CD01				■	
			8UD1861-4CD01					■
		rot/gelb	8UD1771-2CD05	■	■			
			8UD1841-2CD05			■		
			8UD1851-3CD05				■	
			8UD1861-4CD05					■
Test-O-I	ohne	grau	8UD1771-2AF01	■	■			
			8UD1841-2AF01			■		
			8UD1851-3AF01				■	
			8UD1861-4AF01					■
		rot/gelb	8UD1771-2AF05	■	■			
			8UD1841-2AF05			■		
			8UD1851-3AF05				■	
			8UD1861-4AF05					■
	mit	grau	8UD1771-2CF01	■	■			
			8UD1841-2CF01			■		
			8UD1851-3CF01				■	
			8UD1861-4CF01					■
		rot/gelb	8UD1771-2CF05	■	■			
			8UD1841-2CF05			■		
			8UD1851-3CF05				■	
			8UD1861-4CF05					■



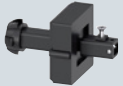

Antriebe

		BG 1	BG 2	BG 3	BG 4	BG 5
Verlängerungswelle, für 3KF NH und 3KF SITOR						
	<ul style="list-style-type: none"> Bei Verwendung der 600 mm langen Welle wird für Baugröße 1 und 2 eine Führungshilfe für Handhabe 8UD1 benötigt. 					
	Länge	Artikel-Nr.				
	300 mm	8UC6032	■	■	■	
		8UC6033			■	
		8UC6034				■
	600 mm	8UC6082	■	■	■	
		8UC6083			■	
		8UC6084				■
Führungshilfe für Handhabe 8UD1, für 3KF NH und 3KF SITOR						
	Ausführung	Artikel-Nr.				
	für Welle 600 mm	8UD1900-0FA00	■	■		
Kupplungsmitnehmer, für 3KF NH und 3KF SITOR						
	Ausführung	Artikel-Nr.				
	mit Toleranzausgleich	8UD1900-2GA00	■	■		
		8UD1900-6GA00			■	
		8UD1900-3GA00			■	
		8UD1900-4GA00				■
	Ausführung	Artikel-Nr.				
	ohne Toleranzausgleich	8UD1900-2HA00	■	■		
		8UD1900-6HA00			■	
		8UD1900-3HA00			■	
		8UD1900-4HA00				■
Zwischenstück, für 3KF NH und 3KF SITOR						
	Schaftgröße	Artikel-Nr.				
	8 x 8 mm	8UC6022	■	■	■	
	10 x 10 mm	8UC6023			■	
	12 x 12 mm	8UC6024				■

8

Weiteres Zubehör und Ersatzteile

		BG 1	BG 2	BG 3	BG 4	BG 5
Hilfsschaltermodule, für 3KF NH und 3KF SITOR						
	<ul style="list-style-type: none"> Hilfsschaltermodule werden ohne Hilfsschalter geliefert. Zur Montage der Hilfsschaltermodule bei rückseitigem Anschluss werden zusätzlich die Montagewinkel 3KF9112-0AB00 benötigt. Die Hilfsschaltermodule 3KD9103-6 und 3KD9103-7 und mit voreilem Schließer sind nur bei 3KF mit Frontantrieb und Antrieb links verwendbar 					
	Variante	Artikel-Nr.				
	Standardversion	3KD9103-5	■	■		
	mit Testfunktion	3KD9103-6	■	■		
	mit voreilem Schließer und Testfunktion	3KD9103-7	■	■		
Montagewinkel für Hilfsschaltermodule, für 3KF BG1 mit rückseitigem Anschluss						
	<ul style="list-style-type: none"> zur Befestigung von Hilfsschaltermodulen an Lasttrennschaltern 3KF mit rückseitigem Anschluss 					
	Artikel-Nr.	3KF9112-0AB00	■			

Zubehör

für Lasttrennschalter 3KF NH und 3KF SITOR

Weiteres Zubehör und Ersatzteile

BG 1 BG 2 BG 3 BG 4 BG 5

Hilfsschalter, für 3KF NH und 3KF SITOR

- Hilfsschalter für die Baugrößen 2 bis 5 haben einen Schraubanschluss und werden am Antriebsmodul des 3KF montiert. Es lassen sich auch Hilfsschalter mit Federzugklemme aus dem 3SU1-Programm verwenden.
- Alle Hilfsschalter für die Baugrößen 2 bis 5 lassen sich als voreilende Hilfsschalter einsetzen, abhängig von der Einbauposition des Hilfsschalters (siehe Betriebsanleitung).



Variante	Kontakte	Kontaktoberfläche	Artikel-Nr.	BG 1	BG 2	BG 3	BG 4	BG 5
mit Anschlussleitungen	1 Wechsler	Standard	3KD9103-1	■				
		elektronikgerecht	3KD9103-3	■				
ohne Anschlussleitungen	1 Wechsler	Standard	3KD9103-2	■				
		elektronikgerecht	3KD9103-4	■				
	1 Schließer	Standard	3SU1400-1AA10-1BA0		■	■	■	■
		vergoldet	3SU1400-1AA10-1LA0		■	■	■	■
	1 Öffner	Standard	3SU1400-1AA10-1CA0		■	■	■	■
		vergoldet	3SU1400-1AA10-1MA0		■	■	■	■
	1 Schließer + 1 Öffner	Standard	3SU1400-1AA10-1FA0		■	■	■	■
		vergoldet	3SU1400-1AA10-1QA0		■	■	■	■
	2 Schließer	Standard	3SU1400-1AA10-1DA0		■	■	■	■
		vergoldet	3SU1400-1AA10-1NA0		■	■	■	■
2 Öffner	Standard	3SU1400-1AA10-1EA0		■	■	■	■	
	vergoldet	3SU1400-1AA10-1PA0		■	■	■	■	

Elektronische Sicherungsüberwachung, für 3KF NH und 3KF SITOR



Ausführung	Artikel-Nr.	BG 1	BG 2	BG 3	BG 4	BG 5
zur Fernanzeige ausgelöster Sicherungen	3KF9010-1AA00	■	■	■	■	■

Phasentrennwände, für 3KF NH und 3KF SITOR



Ausführung	Lieferumfang	Artikel-Nr.	BG 1	BG 2	BG 3	BG 4	BG 5
für 3-polige Geräte	6 Stück	3KD9308-6		■			
		3KD9408-6			■	■	
		3KD9508-6					■
für 4-polige Geräte	8 Stück	3KD9308-8		■			
		3KD9408-8			■	■	
		3KD9508-8					■

Klemmenabdeckungen, für 3KF NH



Ausführung	Lieferumfang	Variante	Artikel-Nr.	BG 1	BG 2	BG 3	BG 4	BG 5	
für 3-polige Geräte	6 Stück	Standardlänge	3KD9304-6		■				
			3KF9304-6			■			
			3KD9404-6				■		
			3KD9504-6					■	
	kurze Version			3KD9304-7		■			
				3KF9304-7			■		
				3KD9404-7				■	
				3KD9504-7					■
für 4-polige Geräte	8 Stück	Standardlänge	3KD9304-8		■				
			3KF9304-8			■			
			3KD9404-8				■		
			3KD9504-8					■	
	kurze Version			3KD9304-5		■			
				3KF9304-5			■		
				3KD9404-5				■	
				3KD9504-5					■

Weiteres Zubehör und Ersatzteile

BG 1 BG 2 BG 3 BG 4 BG 5

Ersatzteil für Klemmenabdeckungen, für 3KF NH



Lieferumfang	Variante	Artikel-Nr.	BG 1	BG 2	BG 3	BG 4	BG 5
1 Stück	Standardlänge	3KD9504-1					■
	kurze Version	3KD9304-1		■			
		3KF9304-1				■	
		3KD9404-1					■

Blockierpin Testfunktion, für 3KF NH und 3KF SITOR



- ermöglicht eine permanente Deaktivierung der Testfunktion für Hilfsschalter
- wird im Antriebsmodul des Lasttrennschalters 3KF eingebaut

Lieferumfang	Artikel-Nr.	BG 1	BG 2	BG 3	BG 4	BG 5
10 Stück	3KF9112-1AA00	■				
	3KF9412-1AA00		■		■	
	3KF9512-1AA00					■

Montagewinkel, für 3KF NH



- Ist ein Hilfsschaltermodul an einem 3KF1 mit rückseitigem Anschluss verbaut, wird der Montagewinkel 3KF9112-0AB00 benötigt.

Anschluss	Artikel-Nr.	BG 1	BG 2	BG 3	BG 4	BG 5
Rahmenklemme, Flachanschluss	3KF9112-0AA00	■				
	3KF9212-0AA00		■			
	3KF9212-0AB00	■	■			

Montagewinkel, für 3KF SITOR



Anschluss	Artikel-Nr.	BG 1	BG 2	BG 3	BG 4	BG 5
Rahmenklemme, Flachanschluss	3KF9112-0AA10	■				
	3KF9212-0AA10		■			

Montagewinkel, für 3KF NH und 3KF SITOR



Anschluss	Artikel-Nr.	BG 1	BG 2	BG 3	BG 4	BG 5
Flachanschluss	3KF9412-0AA00			■	■	
	3KF9512-0AA00					■

Schieber, für 3KF NH und 3KF SITOR



Ausführung	Lieferumfang	Artikel-Nr.	BG 1	BG 2	BG 3	BG 4	BG 5
für Montage auf Hutschiene	5 Stück	3KF9112-0BA00	■				

Sicherungsabdeckung, für 3KF NH



Anschluss	Artikel-Nr.	BG 1	BG 2	BG 3	BG 4	BG 5
Rahmenklemme, Flachanschluss	3KF9112-0CA00	■				
	3KF9212-0CA00		■			
	3KF9312-0CA00			■		
	3KF9412-0CA00				■	
	3KF9512-0CA00					■
Flachanschluss hinten	3KF9212-0CB00		■			

NH 000 NH 00 NH 1 NH 2 NH 3

NH Trennmesser, für 3KF NH und 3KF SITOR



Ausführung	Artikel-Nr.	NH 000	NH 00	NH 1	NH 2	NH 3
mit isolierter Griffflasche	3NG1002	■	■			
	3NG1202			■		
	3NG1302				■	
	3NG1402					■

Lasttrennschalter 3NJ62

Systemübersicht

Sicherungseinsätze



für NH-Sicherungen



für BS-Sicherungen

Zubehör



Anschlussklemmen und Abdeckungen



Hilfsschalter



Stromwandler



Amperemeter



Führungsschienen

Allgemeine Informationen



Einsetzbare Sicherungen

Weitere Informationen
finden Sie unter:

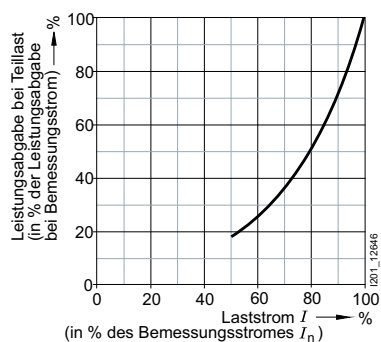

Der Lasttrennschalter mit Sicherung 3NJ62 ist für alle Sicherungen in NH-Bauform der Baugrößen 000 bis 3, die der IEC 60269-2 entsprechen, geeignet, dies umfasst Sicherungen für den Kabel- und Leitungsschutz sowie für Motorschutz.

Sicherungen für den Halbleiterschutz (Siemens Handelsname SITOR) können ebenfalls eingesetzt werden, allerdings weisen diese Sicherungen im Vergleich zu Sicherungen gemäß IEC 60269-2 teilweise deutlich höhere Verlustleistungen auf, so dass der Laststrom so weit reduziert werden muss, bis der im Lasttrennschalter mit Sicherung zulässige Wert nicht überschritten wird.

Für den Einsatz von Halbleiterschutzsicherungen von Siemens (SITOR) liegen im verlinkten Dokument hierzu fertige Derating-Tabellen vor.

Lasttrennschalter 3NJ62

Konfiguration

Für eine vollständige und verifizierte Konfiguration Ihres Lasttrennschalter mit Sicherungen nutzen Sie bitte unseren Online-Konfigurator unter www.siemens.de/quickselect-3NJ62

			6	7	8	10	11	12	13	14	15	16
			3NJ62		-							
Baugröße und Sicherungstyp	NH-Sicherung	00 160 A	0									
		1 250 A	1									
		2 400 A	2									
		3 630 A	3									
	BS 88-Sicherung	A3 63 A	4									
		A3 100 A	5									
		00T 160 A	6									
		B2 250 A	7									
		B4 400 A	8									
		3T 630 A	9									
Polzahl	2-polig			2								
	3-polig			3								
	4-polig			4								
Schaltvermögen	Standardschaltvermögen S	handbetätigt			1							
		Motorantrieb			2							
	hohes Schaltvermögen H	handbetätigt			3							
		Motorantrieb			4							
Elektronische Sicherheitsüberwachung	ohne					A	A					
	AC-Variante	EFM10				A	B					
	AC-Variante mit Netzüberwachung	EFM20				A	C					
	DC-Variante	EFM25				A	E					
Hilfsschalter	ohne							0				
	1 Öffner							1				
	1 Schließer							2				
	1 Schließer + 1 Öffner							3				

		6	7	8	10	11	12	13	14	15	16		
				-									
		3NJ62											
Art des Amperemeters	ohne										0		
	Dreheisen										1		
	Bimetall										2		
Ausführung der Verdrahtung der Stromwandler	ohne										A		
	1 Stromwandler auf Multifunktionsstecker										B		
	3 Stromwandler auf Multifunktionsstecker										C		
	1 Stromwandler auf 1 Amperemeter										D		
	1 Stromwandler auf 1 Amperemeter und Multifunktionsstecker										E		
	3 Stromwandler auf 1 Amperemeter und Multifunktionsstecker										F		
Stromwandler Primärstrom	ohne										A		
	50 A										B		
	100 A										D		
	150 A										E		
	200 A										F		
	250 A										G		
	300 A										H		
	400 A										J		
	500 A										K		
	600 A										L		
Stromwandler Sekundärstrom	ohne	ohne Genauigkeitsklasse										0	
	1 A	Genauigkeitsklasse 1										1	
	1 A	Genauigkeitsklasse 0,5										2	
	1 A	Genauigkeitsklasse 0,5 geeicht										3	
	5 A	Genauigkeitsklasse 1										4	
	5 A	Genauigkeitsklasse 0,5										5	
	5 A	Genauigkeitsklasse 0,5 geeicht										6	

Lasttrennschalter 3NJ62

Zubehör

Anschlussklemmen



Variante	Ausführung	Artikel-Nr.
für 2-/3-polige Geräte		3NJ6923-1BA00
		3NJ6933-1BA00
		3NJ6943-1CA00
für 4-polige Geräte		3NJ6924-1BA00
		3NJ6934-1BA00
		3NJ6944-1CA00

Anschlussabdeckungen



Variante	Ausführung	Artikel-Nr.
für 2-/3-polige Geräte		3NJ6923-1DA00
		3NJ6933-1DA01
		3NJ6943-1DA00
für 4-polige Geräte	als interne Anschlussabdeckung	3NJ6933-1DB00
		3NJ6904-1DA00

Kontaktverlängerung



Polzahl	Ausführung	Artikel-Nr.
3-polig		3NJ6923-1EB00
		3NJ6933-1EB00
		3NJ6943-1EB00
4-polig	mit Netzüberwachung für AC-Netze	3NJ6924-1EB00
		3NJ6934-1EB00
		3NJ6944-1EB00

Elektronische Sicherungsüberwachung und Netzüberwachung



Variante	Ausführung	Artikel-Nr.
EFM 10		3NJ6920-3FB00
		3NJ6930-3FB00
		3NJ6940-3FB00
EFM 20	mit Netzüberwachung für AC-Netze	3NJ6920-3FC00
		3NJ6930-3FC00
		3NJ6940-3FC00
EFM 25		3NJ6920-3FE00
		3NJ6930-3FE00
		3NJ6940-3FE00

Hilfsschalter



Kontakte	Ausführung	Artikel-Nr.
1 Schließer (1 NO)	mit Abdeckung	3NJ6920-2BB00
		3NJ6930-2BB00
		3NJ6940-2BB00
1 Öffner (1 NC)	ohne Abdeckung	3NJ6900-2BC00
	mit Abdeckung	3NJ6920-2CB00
		3NJ6930-2CB00
		3NJ6940-2CB00
	ohne Abdeckung	3NJ6900-2CC00

	NH00	NH1	NH2	NH3	BS A3	BS 00T	BS B2	BS B4	BS 3T
	■				■	■			
		■				■			
			■	■			■	■	
	■				■	■			
		■				■			
			■	■			■	■	
	■	■	■	■	■	■	■	■	■
	■				■	■			
		■				■			
			■	■			■	■	
	■				■	■			
		■				■			
			■	■			■	■	
	■	■	■	■	■	■	■	■	■
		■			■	■			
			■	■			■	■	
	■	■	■	■	■	■	■	■	■
		■			■	■			
			■	■			■	■	
	■	■	■	■	■	■	■	■	■

Lasttrennschalter 3NJ62

Zubehör

Stromwandler für Hauptgeräte und Kontaktverlängerung



Bemessungsstrom I_e	Klasse	Scheinleistungsaufnahme	Durchführungsöffnungs- \varnothing	Artikel-Nr.
50 A/1 A	1	1 VA	\varnothing 21 mm	3NJ6920-3BB11
50 A/5 A	1	1 VA	\varnothing 21 mm	3NJ6920-3BB21
100 A/1 A	1	2,5 VA	\varnothing 21 mm	3NJ6920-3BD11
	0,5	1,5 VA	\varnothing 21 mm	3NJ6920-3BD12
	0,5 geeicht	1,5 VA	\varnothing 14 mm	3NJ6920-3BD13
100 A/5 A	1	2,5 VA	\varnothing 21 mm	3NJ6920-3BD21
	0,5	1,5 VA	\varnothing 21 mm	3NJ6920-3BD22
	0,5 geeicht	1,5 VA	\varnothing 14 mm	3NJ6920-3BD23
150 A/1 A	1	2,5 VA	\varnothing 21 mm	3NJ6920-3BE11
	0,5	1,5 VA	\varnothing 21 mm	3NJ6920-3BE12
	0,5 geeicht	1,5 VA	\varnothing 14 mm	3NJ6920-3BE13
150 A/5 A	1	2,5 VA	\varnothing 21 mm	3NJ6920-3BE21
	0,5	1,5 VA	\varnothing 21 mm	3NJ6920-3BE22
	0,5 geeicht	1,5 VA	\varnothing 14 mm	3NJ6920-3BE23
200 A/1 A	1	2,5 VA	\varnothing 21 mm	3NJ6930-3BF11
	0,5	5 VA	\varnothing 21 mm	3NJ6930-3BF12
200 A/5 A	1	2,5 VA	\varnothing 21 mm	3NJ6930-3BF21
	0,5	5 VA	\varnothing 21 mm	3NJ6930-3BF22
250 A/1 A	1	5 VA	\varnothing 21 mm	3NJ6930-3BG11
	0,5	5 VA	\varnothing 21 mm	3NJ6930-3BG12
250 A/5 A	1	2,5 VA	\varnothing 21 mm	3NJ6930-3BG21
	0,5	2,5 VA	\varnothing 21 mm	3NJ6930-3BG22
300 A/1 A	1	5 VA	–	3NJ6940-3BH11
	0,5	5 VA	–	3NJ6940-3BH12
	0,5 geeicht	5 VA	–	3NJ6940-3BH13
300 A/5 A	1	5 VA	–	3NJ6940-3BH21
	0,5	5 VA	–	3NJ6940-3BH22
	0,5 geeicht	5 VA	–	3NJ6940-3BH23
400 A/1 A	1	5 VA	–	3NJ6940-3BJ11
	0,5	5 VA	–	3NJ6940-3BJ12
	0,5 geeicht	5 VA	–	3NJ6940-3BJ13
400 A/5 A	1	5 VA	–	3NJ6940-3BJ21
	0,5	5 VA	–	3NJ6940-3BJ22
	0,5 geeicht	5 VA	–	3NJ6940-3BJ23
500 A/1 A	1	5 VA	–	3NJ6940-3BK11
	0,5	5 VA	–	3NJ6940-3BK12
	0,5 geeicht	5 VA	–	3NJ6940-3BK13
500 A/5 A	1	5 VA	–	3NJ6940-3BK21
	0,5	5 VA	–	3NJ6940-3BK22
	0,5 geeicht	5 VA	–	3NJ6940-3BK23
600 A/1 A	1	5 VA	–	3NJ6940-3BL11
	0,5	5 VA	–	3NJ6940-3BL12
	0,5 geeicht	5 VA	–	3NJ6940-3BL13
600 A/5 A	1	5 VA	–	3NJ6940-3BL21
	0,5	5 VA	–	3NJ6940-3BL22
	0,5 geeicht	5 VA	–	3NJ6940-3BL23

Lasttrennschalter 3NJ62

Zubehör

Stromwandlerschienen



Variante	Ausführung	Artikel-Nr.
für Stromwandler mit Durchführungsöffnung Ø 21 mm	für 1 Stromwandler	3NJ6920-3DB00
		3NJ6930-3DB00
	für 3 Stromwandler	3NJ6920-3DC00
		3NJ6930-3DC00
für Stromwandler mit Durchführungsöffnung Ø 14 mm	für 1 Stromwandler	3NJ6920-3DD00
		3NJ6930-3DD00
	für 3 Stromwandler	3NJ6920-3DE00
		3NJ6920-3DF00
		3NJ6920-3DG00

Halter



Ausführung	Artikel-Nr.
für Amperemeter	3NJ6900-4GA00

Amperemeter



Variante	Ausführung	Bemessungsstrom I _e	Artikel-Nr.
Dreheisen-Messinstrument	für Messung an Wandler x/1 A mit 2-facher Überlast	50 A/1 A	3NJ6900-4HB11
		100 A/1 A	3NJ6900-4HD11
		150 A/1 A	3NJ6900-4HE11
		200 A/1 A	3NJ6900-4HF11
		250 A/1 A	3NJ6900-4HG11
		300 A/1 A	3NJ6900-4HH11
		400 A/1 A	3NJ6900-4HJ11
		500 A/1 A	3NJ6900-4HK11
		600 A/1 A	3NJ6900-4HL11

	für Messung an Wandler x/5 A mit 2-facher Überlast	50 A/5 A	3NJ6900-4HB21
		100 A/5 A	3NJ6900-4HD21
		150 A/5 A	3NJ6900-4HE21
		200 A/5 A	3NJ6900-4HF21
		250 A/5 A	3NJ6900-4HG21
		300 A/5 A	3NJ6900-4HH21
		400 A/5 A	3NJ6900-4HJ21
		500 A/5 A	3NJ6900-4HK21
		600 A/5 A	3NJ6900-4HL21



Bimetall-Messinstrument	für Messungen an Wandler x/1 A mit 1,2-facher Überlast	50 A/1 A	3NJ6900-4HB12
		100 A/1 A	3NJ6900-4HD12
		150 A/1 A	3NJ6900-4HE12
		200 A/1 A	3NJ6900-4HF12
		250 A/1 A	3NJ6900-4HG12
		300 A/1 A	3NJ6900-4HH12
		400 A/1 A	3NJ6900-4HJ12
		500 A/1 A	3NJ6900-4HK12
		600 A/1 A	3NJ6900-4HL12

	für Messungen an Wandler x/5 A mit 1,2-facher Überlast	50 A/5 A	3NJ6900-4HB22
		100 A/5 A	3NJ6900-4HD22
		150 A/5 A	3NJ6900-4HE22
		200 A/5 A	3NJ6900-4HF22
		250 A/5 A	3NJ6900-4HG22
		300 A/5 A	3NJ6900-4HH22
		400 A/5 A	3NJ6900-4HJ22
		500 A/5 A	3NJ6900-4HK22
		600 A/5 A	3NJ6900-4HL22

NH00	NH1	NH2	NH3	BS A3	BS 00T	BS B2	BS B4	BS 3T
■				■	■			
	■					■		
■				■	■			
	■					■		
■				■	■			
	■					■		
■				■	■			
■				■	■			
■				■	■			
■	■		■			■		
■	■			■	■	■		
■	■			■	■	■		
■	■			■	■	■		
	■					■		
		■	■				■	■
		■	■				■	■
		■	■				■	■
		■	■				■	■
		■	■				■	■
■	■			■	■	■		
■	■			■	■	■		
■	■			■	■	■		
	■					■		
		■	■				■	■
		■	■				■	■
		■	■				■	■
		■	■				■	■
■	■			■	■	■		
■	■			■	■	■		
■	■			■	■	■		
	■					■		
		■	■				■	■
		■	■				■	■
		■	■				■	■
		■	■				■	■

Lasttrennschalter 3NJ62

Zubehör

Multifunktionsstecker



Ausführung	Abmessung	Artikel-Nr.
mit Befestigungsschrauben	6 × 2,5 mm ²	3NJ6920-3EB01
	8 × 2,5 mm ²	3NJ6920-3ED01
		3NJ6940-3EC00
ohne Befestigungsschrauben	8 × 2,5 mm ²	3NJ6940-3ED00
	10 × 1,5 mm ² und 8 × 2,5 mm ²	3NJ6920-3EE01
	12 × 1,5 mm ² und 8 × 2,5 mm ²	3NJ6940-3EF00

Frontblende



Verwendung	Ausführung	Artikel-Nr.
3NJ6203-1AA... und 3NJ6203-3AA... mit/ohne EFM	mit NH-Sicherung	3NJ6923-4BB00
	mit BS 88-Sicherung	3NJ6923-4BC00
3NJ6213-1AA... und 3NJ6213-3AA... mit/ohne EFM	mit NH-Sicherung	3NJ6933-4BB00
	mit BS 88-Sicherung	3NJ6933-4BC00
3NJ6223-1AA... und 3NJ6223-3AA... mit/ohne EFM	mit NH-Sicherung	3NJ6943-4BB00
	mit BS 88-Sicherung	3NJ6943-4BC00
3NJ6233-1AA... und 3NJ6233-3AA... mit/ohne EFM	mit NH-Sicherung	3NJ6953-4BB00
	mit BS 88-Sicherung	3NJ6953-4BC00

Sammelschienenabdeckung

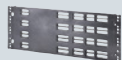

Artikel-Nr.
3NJ6916-4EA00

Blindabdeckung



Artikel-Nr.
3NJ6900-4CB00

Anschlussmodul



Artikel-Nr.
3NJ6915-3BA00

Führungsschienen



Bautiefe	Artikel-Nr.
200 mm	3NJ6900-4FB00
400 mm	3NJ6900-4FC00

NH-Sicherungsgriffzange

Ausführung	Artikel-Nr.
für NH00	XPT:8PT9624
für NH 1, 2, 3	XPT:8PT9625

Absperrvorrichtung für Vorhängeschlösser

Artikel-Nr.
3NJ6900-4LL

	NH00	NH1	NH2	NH3	BS A3	BS 00T	BS B2	BS B4	BS 3T
	■	■			■	■	■		
	■	■			■	■	■		
			■	■			■	■	
			■	■			■	■	
	■	■			■	■	■		
			■	■			■	■	
	■				■	■			
	■				■	■			
		■				■			
		■				■			
			■	■			■	■	
			■	■			■	■	
			■	■			■	■	
			■	■			■	■	
	■	■	■	■	■	■	■	■	
	■	■	■	■	■	■	■	■	
	■	■	■	■	■	■	■	■	
	■	■	■	■	■	■	■	■	
	■	■	■	■	■	■	■	■	

Lasttrennschalter mit Sicherung 5SG

Systemübersicht

Lasttrennschalter MINIZED mit Sicherungen



1P



3P

Reiter-Lasttrennschalter NEOZED SR60



3P



3P, mit Anschlussklemmen

Zubehör



Hilfsstromschalter



Seitenmodul



Reduzierstück

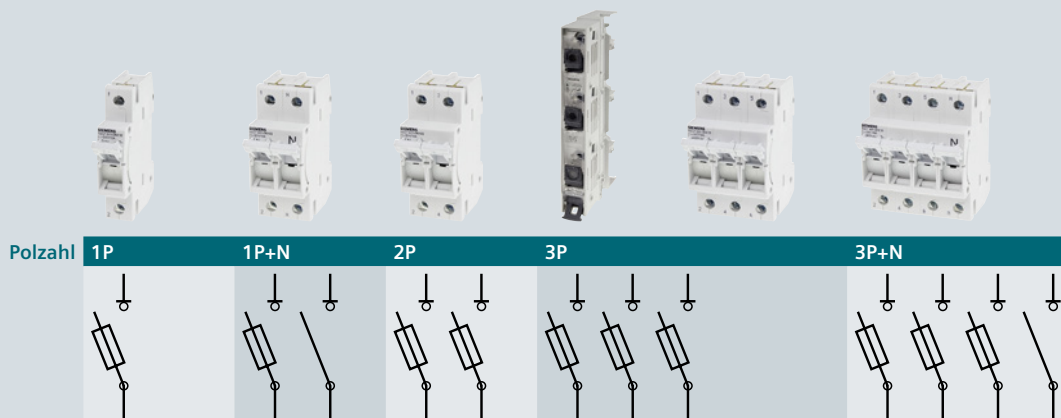



Baugröße Sicherung	Bemessungs- strom I_n	Baubreite 1,5 TE	Baubreite 3 TE	Baubreite 3 TE	Baubreite 1,5 TE	Baubreite 4,5 TE	Baubreite 6 TE
Lasttrennschalter MINIZED mit Sicherungen ^{1) 3)}							
D02	63 A	5SG7113	5SG7153	5SG7123	–	5SG7133	5SG7163
Lasttrennschalter MINIZED mit Sicherungen – Ausführung nur für Österreich ^{2) 3)}							
D02	25 A	–	–	–	–	5SG7133-8BA25	–
	35 A	–	–	–	–	5SG7133-8BA35	–
	50 A	–	–	–	–	5SG7133-8BA50	–
Reiter-Lasttrennschalter NEOZED SR60							
D02	63 A	–	–	–	5SG7230	–	–
Reiter-Lasttrennschalter NEOZED SR60, ohne LED-Signalmelder							
D02	63 A	–	–	–	5SG7234-1	–	–
Reiter-Lasttrennschalter NEOZED SR60, mit LED-Signalmelder							
D02	63 A	–	–	–	5SG7234-2	–	–

¹⁾ in Einschubtechnik mit Berührungsschutz BGV A3, Pässeinsätze nicht im Lieferumfang

²⁾ mit fest eingebauten Pässeinsätzen, inkl. Sicherungseinsatz

³⁾ Keine Sicherungseinsätze mit vernickelten Kontaktkappen verwenden.

Zubehör

Hilfsstromschalter					
Ausführung	Variante	Baubreite	Kontakte	Artikel-Nr.	
	für Lasttrennschalter MINIZED D02	Standard	0,5 TE	1 Schließer + 1 Öffner	5ST3010
				2 Schließer	5ST3011
	mit Prüftaste	0,5 TE	2 Öffner	5ST3012	
			1 Schließer + 1 Öffner	5ST3010-2	
			2 Schließer	5ST3011-2	
2 Öffner	5ST3012-2				
für Reiter-Lasttrennschalter NEOZED SR60	Standard	0,5 TE	1 Wechsler	5SH5525	
Seitenmodul					
Ausführung	Variante	Baubreite	Artikel-Nr.		
	für Reiter-Lasttrennschalter NEOZED SR60	5SG7230	0,5 TE	5SH5526	
		5SG7234-1 und -2	0,5 TE	5SH5533	
Reduzierstück					
Ausführung	Artikel-Nr.				
	für Sicherungseinsätze D01	5SH5527			

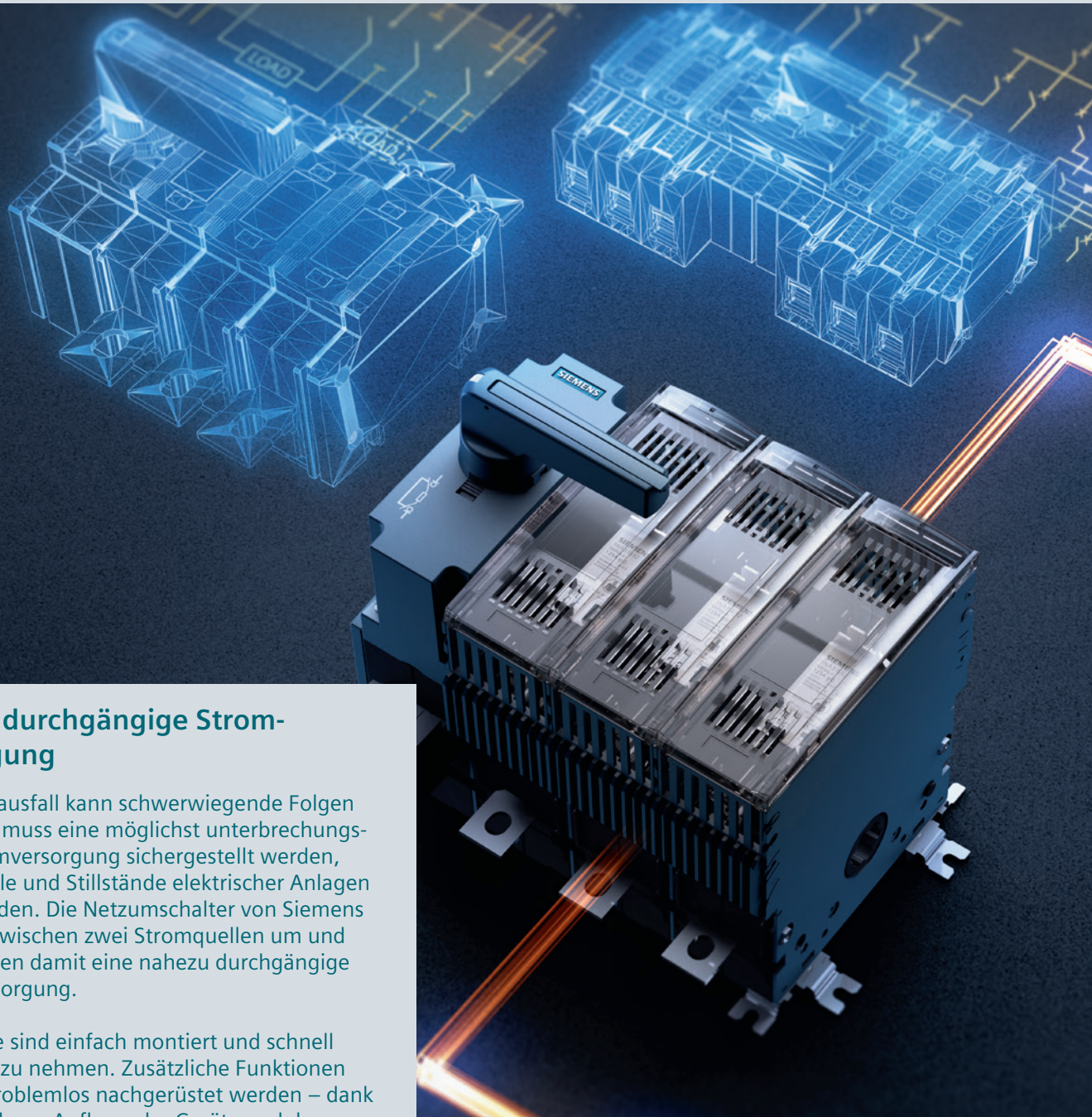

Für die durchgängige Stromversorgung

Ein Stromausfall kann schwerwiegende Folgen haben: Es muss eine möglichst unterbrechungsfreie Stromversorgung sichergestellt werden, um Ausfälle und Stillstände elektrischer Anlagen zu vermeiden. Die Netzumschalter von Siemens schalten zwischen zwei Stromquellen um und ermöglichen damit eine nahezu durchgängige Stromversorgung.

Die Geräte sind einfach montiert und schnell in Betrieb zu nehmen. Zusätzliche Funktionen können problemlos nachgerüstet werden – dank des modularen Aufbaus der Geräte und des umfangreichen Zubehörs.

Komfortable Bestellprozesse und eine schnelle Lieferung optimieren die Lagerhaltung und verringern Ihren Zeit- und Kostenaufwand. Nutzen Sie zudem unsere CAx-Daten für eine automatisierte, vereinfachte Planung und Projektierung.

Netzumschalter und Lastumschalter



Rundum informiert	9/2
Übersichten	9/4
Schnellauswahlhilfe Anwendungsfälle	9/4
Systemübersicht	9/5
Schnellauswahlhilfe Netzumschalter und Lastumschalter	9/6
Anbaukonzept	9/8
Netzumschalter	9/10
Fernbetätigter Netzumschalter (RTSE)	9/10
Automatischer Netzumschalter (ATSE)	9/11
Zubehör für fernbetätigten Netzumschalter (RTSE) und automatischen Netzumschalter (ATSE)	9/12
Handbetätigter Netzumschalter (MTSE)	9/18
Zubehör für handbetätigte Netzumschalter (MTSE)	9/20
Lastumschalter	9/24
Lastumschalter 3LD2	9/24
Netzumschaltsteuergeräte	9/26
Netzumschaltsteuergeräte	9/26
Zubehör für Netzumschaltsteuergeräte	9/27

Eine Vielzahl weiterer Informationen ...

Informieren + Bestellen

Alles Wichtige auf einen Blick

Erste Informationen

Informationen zu Netzumschaltern und Lastumschaltern finden Sie auf unserer Webseite
www.siemens.de/schaltgeraete

Ansprechpartner in Ihrer Nähe

Wir sind da, wo Sie uns brauchen

Ihren lokalen Ansprechpartner finden Sie unter
www.siemens.de/lowvoltage/kontakt

Ihr Produkt im Detail

Das Siemens Industry Online Support Portal stellt Ihnen umfassende Informationen zur Verfügung
www.siemens.de/lowvoltage/produkt-support

- Technische Basisinformation – Lasttrennschalter und Netzumschalter [\(109763354\)](#)

Die passenden Ausschreibungstexte finden Sie unter
www.siemens.de/lowvoltage/ausschreibungstexte

Um schnell und einfach auf Siemens Produkte umzustellen nutzen Sie unser Umschlüsseltool
www.siemens.de/umschlueseltool

Alles für Ihre Bestellung

Einen Überblick über Ihre Produkte finden Sie in der Industry Mall

- Lasttrennschalter und Netzumschalter sie.ag/2Lmyi08

Direkte Weiterleitung auf die einzelnen Produkte in der Industry Mall durch Klicken auf die Artikel-Nr. im Katalog oder durch Eingabe dieser Webadresse inkl. Artikel-Nr.
www.siemens.com/product?Artikel-Nr.

Bestellauswahlhilfen finden Sie im Siemens Industry Online Support unter
www.siemens.de/lowvoltage/kataloge

- Bestellauswahlhilfe – Automatischer Netzumschalter 3KC (ATSE) – Durchgängige Sicherheit für Anwender und Systeme [\(109755620\)](#)
- Bestellauswahlhilfe – Fernbetätigter Netzumschalter 3KC (RTSE) – Durchgängige Sicherheit für Anwender und Systeme [\(109755627\)](#)
- Bestellauswahlhilfe – Handbetätigter Netzumschalter 3KC (MTSE) – Durchgängige Sicherheit für Anwender und Systeme [\(109750227\)](#)

... finden Sie in unserem Online-Angebot

In Betrieb nehmen + Betreiben

Ihr Produkt im Detail

Das Siemens Industry Online Support Portal stellt Ihnen detaillierte technische Informationen zur Verfügung
www.siemens.de/lowvoltage/produkt-support

- Betriebsanleitungen
- Zertifikate

Engineering-Daten für CAD- oder CAE-Systeme finden Sie im CAX-Download-Manager unter
www.siemens.de/lowvoltage/cax

Handbücher

Handbücher zum Download finden Sie im Siemens Industry Online Support unter
www.siemens.de/lowvoltage/handbuch

- Projektierungshandbuch Netzumschalter und Lastumschalter (109769745)
- Gerätehandbuch Netzumschalter 3KC3 und 3KC6 (109754954)
- Gerätehandbuch Handbetätigter Netzumschalter 3KCO (109763232)
- Gerätehandbuch Netzumschalter 3KC4 und 3KC8 (109738725)
- Gerätehandbuch Netzumschaltsteuergerät 3KC ATC3100 (100341671)
- Gerätehandbuch Netzumschaltsteuergerät 3KC ATC6300 (109755149)
- Gerätehandbuch Netzumschaltsteuergerät 3KC ATC6500 (109758018)

Schnellster Weg zu den Experten

In Deutschland: +49 (911) 895-7222

Die kompetente Fachberatung bei technischen Fragen mit einem breiten Spektrum an bedarfsgerechten Leistungen rund um unsere Produkte und Systeme.

Unterstützung bei technischen Fragen finden Sie unter
www.siemens.de/lowvoltage/support-request

Wir bieten Ihnen ein umfassendes Spektrum an Serviceleistungen, bitte kontaktieren Sie Ihren lokalen Ansprechpartner unter www.siemens.de/lowvoltage/kontakt

Weitere Informationen zu Serviceleistungen finden Sie unter www.siemens.de/service-katalog

Technische Übersicht Netzumschalter und Lastumschalter



Ihr schneller Weg zu unseren Online-Angeboten

Auf dieser Seite finden Sie umfangreiche Informationen und Links zu Netzumschalter und Lastumschalter
www.siemens.de/lowvoltage/produkt-support (109764946)

Schnellauswahlhilfe Anwendungsfälle

Umschaltung mit Lasttrennschaltern (ohne Schutzfunktion)



Umschaltungsart	Lastumschaltung	AC	■	■	■	–	–
		DC	■	–	■	–	–
Betätigungsart	Netzumschaltung	AC	■	■	■	■	■
		manuell (MTSE)	■	■	■	■	■
		fernbetätigt (RTSE)	–	■	■	–	■
Netzumschaltung	automatisch (ATSE)	–	–	mit ATC6300	mit ATC6300	■	■
		Netz – Netz	AC	■	■	■	■
		Netz – Generator	AC	■	■	■	–
Bemessungsbetriebsstrom	Generator – Generator	AC	■	■	■	–	–
			16 ... 1600 A	40 ... 160 A	250 ... 3200 A	40 ... 160 A	250 ... 3200 A
Polzahl			3 und 4	4	3 und 4	4	3 und 4
Kommunikation			–	mit ATC6300	mit ATC6300	–	–
Automatischer Lastabwurf			–	–	–	–	–

9

¹⁾ manueller Lastumschalter, kein MTSE

Netzumschaltung

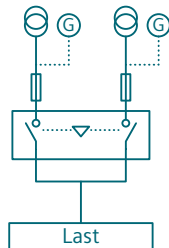

mit Lasttrennschaltern

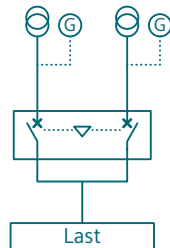

mit Leistungsschaltern

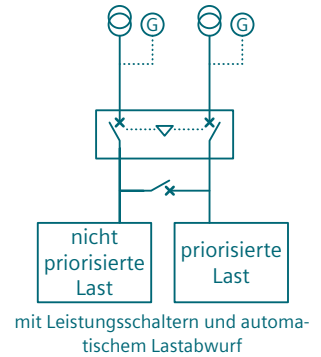

mit Leistungsschaltern und automatischem Lastabwurf

Lastumschaltung

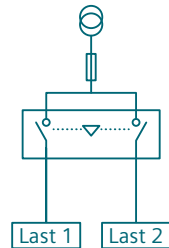

mit Lasttrennschaltern

Systemübersicht

Umschaltung mit Leistungsschaltern (mit Schutzfunktion)

3LD2	3KC ATC3100 (+ 3VA/3WL)	3KC ATC6300 (+ 3VA/3WL)	3KC ATC6500 (+ 3VA/3WL)
■	-	-	-
-	-	-	-
■ ¹⁾	■	■	■
-	■	■	■
-	■	■	■
-	■	■	■
-	■	■	■
-	■	■	■
25 ... 250 A 3 und 4	3VA: 16 ... 630 A, 3WL: 630 ... 6300 A 3 und 4	3VA: 16 ... 630 A, 3WL: 630 ... 6300 A 3 und 4	3VA: 16 ... 1600 A, 3WL: 630 ... 6300 A 3 und 4
-	-	■	■
-	-	-	■

Fernbetätigte (RTSE) und automatische (ATSE) Netzumschalter

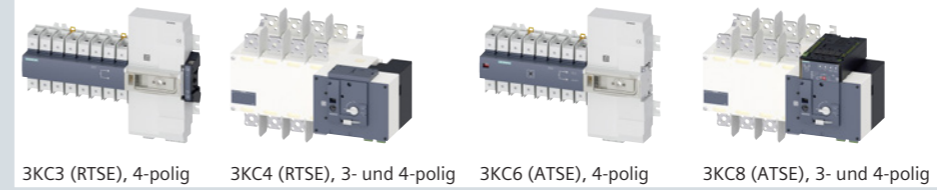

Zubehör RTSE und ATSE



Handbetätigte Netzumschalter (MTSE)



Zubehör MTSE



Lastumschalter 3LD2



Zubehör



Netzumschaltsteuergeräte



Zubehör



Schnellauswahlhilfe Netzumschalter und Lastumschalter

Fernbetätigte Netzumschalter (RTSE), automatische Netzumschalter (ATSE)

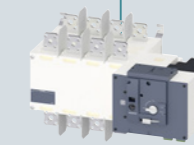

		3KC3424	3KC3426	3KC3428	3KC3430	3KC3432	3KC3434	3KC4.38	3KC4.42	3KC4.46	3KC4.48	3KC4.50	3KC4.52	3KC4.54	3KC4.56	3KC4.58	3KC4.60			
		3KC6424	3KC6426	3KC6428	3KC6430	3KC6432	3KC6434	3KC8.38	3KC8.42	3KC8.46	3KC8.48	3KC8.50	3KC8.52	3KC8.54	3KC8.56	3KC8.58	3KC8.60			
Bemessungsdauerstrom I _n		40 A	63 A	80 A	100 A	125 A	160 A	250 A	400 A	630 A	800 A	1000 A	1250 A	1600 A	2000 A	2500 A	3200 A			
Anschluss		Rahmenklemme						Flachanschluss												
Schaltpositionen		I-O-II						I-O-II												
Polzahl		4						3 und 4												
Baugröße		-						-												
Allgemeine technische Details																				
Betriebsspannung bei AC 50/60 Hz gemäß IEC 60947-6-1	V	415						415												
Betriebsspannung bei AC 50/60 Hz gemäß IEC 60947-3 (Lastumschalter)	V	415						690												
Stoßspannungsfestigkeit (U _{imp}) des Hauptstromkreises	kV	6						12												
Stoßspannungsfestigkeit (U _{imp}) des Steuerstromkreises (RTSE / ATSE)	kV	4 (RTSE) / 2,5 (ATSE)						4												
Betriebsstrom gemäß IEC 60947-6-1	AC-31 A/B, bei 415 V	A	40	63	80	100	100/125	100/160	-/250	-/400	-/630	-/800	-/1000	-/1250	-/1600	-/2000	-/2500	-/3200		
	AC-32 A/B, bei 415 V	A	40	63	80	100	100/125	100/160	-/200	-/400	-/500	-/800	-/1000	-/1250	-/1600	-/2000	-/2000	-/2000		
	AC-33 B, bei 415 V	A	40	63	80	100	125	125	200	200	400	800	800	1000	1000	1250	1250	1250		
Betriebsstrom gemäß IEC 60947-3 (Lastumschalter)	AC-21 A/B, bei 415 V	A	40	63	80	100	125	125/160	250	400	630	800	1000	1250	1600	-/2000	-/2500	-/3200		
	AC-21 A/B, bei 690 V	A	40	63	80	100	125	125	200	200	500	800	1000	1250	1600	-/2000	-/2000	-/2000		
	AC-22 A/B, bei 415 V	A	40	63	80	100	125	125/160	250	400	630	800	1000	1250	1600	-/2000	-/2500	-/3200		
	AC-22 A/B, bei 690 V	A	40	63	80	80	100/125	100/125	160	160	400	630	800	1000	1000	-	-	-		
	AC-23 A/B, bei 415 V	A	40	63	80	100	125	125/160	200	400	500/630	800	1000	1250	1250	-/1600	-/1600	-/1600		
Betriebsleistung gemäß IEC 60947-3 (Lastumschalter)	AC-23 A/B, bei 415 V ¹⁾	kW	22	37	45	55	60	75	110	220	335	450	700	800	900	-	-	-		
	AC-23 A/B, bei 690 V ²⁾	kW	37	55	55	75	75	75	110	110	400	400	630	800	800	-	-	-		
	AC-3 Motorschaltleistung bei 380 ... 440 V	kW	-						-											
AC-3 Motorschaltleistung bei 660 ... 690 V	kW	-						-												
Kurzschlussverhalten																				
Kurzschlusswerte gemäß IEC 60947-6-1	bedingter Kurzschlussstrom mit gG-Sicherung (415 V)	kA	50	50	50	50	50	40	50	50	50	50	50	100	100	-	-	-		
Kurzschlusswerte gemäß IEC 60947-3 (Lastumschalter)	bedingter Kurzschlussstrom mit gG-Sicherung (415 V)	kA	50	50	50	50	50	40	-									-	-	-
	bedingter Kurzschlussstrom mit gG-Sicherung (690 V)	kA	-						50	50	50	50	50	100	100	-	-	-		
Umschalteigenschaften (gemäß IEC 60947-6-1)																				
Schaltzeit I-O und II-O	s	0,045						0,5	0,5	0,6	1,4	1,4	1,4	1,4	1,6	1,6	1,6			
Ausschaltzeit I-O-II und II-O-I	s	0,15						0,4	0,4	0,4	1,4	1,4	1,4	1,5	1,2	1,2	1,2			
Umschaltzeit I-O-II und II-O-I ohne/mit Netzüberwachung	s	0,18/1,4						0,9/1,0	0,9/1,0	1,0/1,1	2,8/3,1	2,8/3,1	2,8/3,1	2,9/3,3	2,8/2,8	2,8/2,8	2,8/2,8			
Schutzart																				
IP-Schutzart maximal		IP20						IP20												
Bestimmungen UL/CSA, gemäß UL508																				
Bemessungsbetriebsspannung U _e AC	V	-						-												
Bemessungsdauerstrom I _n	A	-						-												
Maximale Bemessungsleistung (AC-3), dreiphasig, 40 ... 60 Hz	480 V	hp	-						-											
	600 V	hp	-						-											
Weiterführende Informationen																				
Katalog LV 10		ab Seite 9/11						ab Seite 9/11												

¹⁾ Für 3LD2 bei 380 ... 440 V

²⁾ Für 3LD2 bei 660 ... 690 V

Handbetätigte Netzumschalter (MTSE)

Lastumschalter 3LD2

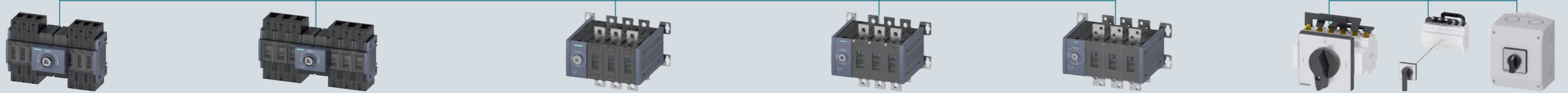

3KC0.16	3KC0.22	3KC0.26	3KC0.28	3KC0.30	3KC0.32	3KC0.34	3KC0.36	3KC0.38	3KC0.40	3KC0.42	3KC0.44	3KC0.46	3KC0.48	3KC0.50	3KC0.52	3KC0.54	3LD21	3LD22	3LD25	3LD27	3LD23	3LD24	
16 A	32 A	63 A	80 A	100 A	125 A	160 A	200 A	250 A	315 A	400 A	500 A	630 A	800 A	1000 A	1250 A	1600 A	25 A	32 A	63 A	100 A	160 A	250 A	
Rahmenklemme			Rahmenklemme			Flachanschluss			Flachanschluss			Flachanschluss			Rahmenklemme			Rahmenklemme					
I-O-II			I-O-II			I-O-II			I-O-II			I-O-II			I-O-II			I-O-II					
3 und 4			3 und 4			3 und 4			3 und 4			3 und 4			3 und 4			3			3 und 4		
1			2			3			4			5			-			-					
415			415			415			415			415			415			-			-		
690			690			690			690			690			690			690			690		
8			8			12			12			12			12			6			6		
-			-			-			-			-			-			-			-		
-/16	-/32	-/63	-/80	-/100	-/125	-/160	-/200	-/250	-/315	-/400	-/500	-/630	-/800	-/1000	-/1250	-/1600	-	-	-	-	-	-	
-/16	-/32	-/63	-/80	-/100	-/125	-/160	-/200	-/250	-/315	-/350	-/500	-/630	-/800	-/1000	-/1250	-/1250	-	-	-	-	-	-	
16	32	63	80	100	125	160	200	250	315	315	500	500	500	800	800	800	-	-	-	-	-	-	
16/16	32/32	63/63	80/80	100/100	125/125	160/160	200/200	250/250	315/315	400/400	500/500	630/630	800/800	1000/1000	1250/1250	1600/1600	25	32	63	100	160	250	
16/16	32/32	63/63	80/80	100/100	125/125	160/160	200/200	250/250	315/315	400/400	500/500	630/630	800/800	1000/1000	1250/1250	1600/1600	25	32	63	100	160	250	
16/16	32/32	63/63	80/80	100/100	125/125	160/160	200/200	250/250	315/315	400/400	500/500	630/630	800/800	1000/1000	1250/1250	1600/1600	25	32	63	100	140	230	
16/16	32/32	63/63	80/80	100/100	125/125	160/160	200/200	250/250	315/315	400/400	500/500	630/630	800/800	1000/1000	1250/1250	1600/1600	25	32	63	100	140	230	
16/16	32/32	63/63	80/80	100/100	125/125	160/160	200/200	250/250	315/315	400/400	500/500	630/630	670/670	800/800	800/800	800/800	20	22	43	70	132	224	
16/16	32/32	63/63	80/80	100/100	125/125	160/160	200/200	250/250	315/315	315/315	500/500	500/500	500/500	800/800	800/800	800/800	11,5	13,5	22	34	47	58	
7,5/7,5	15/15	30/30	37/37	55/55	55/55	90/90	110/110	132/132	160/160	220/220	280/280	355/355	355/355	400/400	400/400	400/400	9,5	11,5	22	37	75	132	
11/11	30/30	55/55	75/75	90/90	110/110	110/110	185/185	220/220	280/280	355/355	500/500	500/500	500/500	800/800	800/800	800/800	9,5	11,5	18,5	30	45	55	
-	-	-	-	-	-	-	-	-	-	-	-	-	-	-	-	-	7,5	9,5	18,5	30	50	110	
-	-	-	-	-	-	-	-	-	-	-	-	-	-	-	-	-	7,5	9,5	15	22	37	45	
100	-	-	-	100	-	-	100	100	65	65	100	100	65	100	80	80	-	-	-	-	-	-	
100	-	-	-	100	-	-	100	100	65	65	100	100	65	100	80	80	50	50	50	50	50	50	
100	-	-	-	65	-	-	65	65	35	35	65	65	50	-	-	-	50	50	50	50	50	50	
-	-	-	-	-	-	-	-	-	-	-	-	-	-	-	-	-	-	-	-	-	-	-	
-	-	-	-	-	-	-	-	-	-	-	-	-	-	-	-	-	-	-	-	-	-	-	
-	-	-	-	-	-	-	-	-	-	-	-	-	-	-	-	-	-	-	-	-	-	-	
IP20	IP20	IP20	IP20	IP20	IP20	IP20	IP20	IP20	IP20	IP20	IP20	IP20	IP20	IP20	IP20	IP20	IP65	IP65	IP65	IP65	IP65	IP65	
-	-	-	-	-	-	-	-	-	-	-	-	-	-	-	-	-	600	600	600	600	600	600	
-	-	-	-	-	-	-	-	-	-	-	-	-	-	-	-	-	20	30	60	100	160	250	
-	-	-	-	-	-	-	-	-	-	-	-	-	-	-	-	-	10	20 (15) ³⁾	40	60	75	100	
-	-	-	-	-	-	-	-	-	-	-	-	-	-	-	-	-	15	30 (20) ³⁾	50	75	75	75	

ab Seite 9/18

ab Seite 9/24

³⁾ Klammerwerte gelten für Geräte in Isolierstoff-Kapselung

Anbaukonzept

Anbaukonzept und Zubehör

3KC3 (RTSE) 4-polig

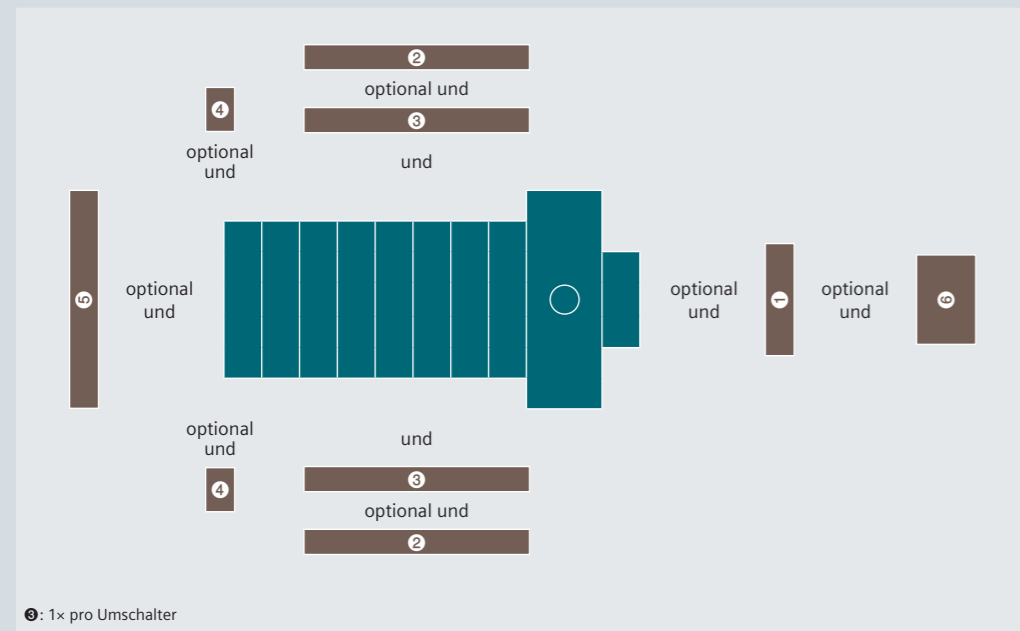

- Legende**
- ① Hilfsschalter
 - ② Klemmenabdeckung
 - ③ Verbindungsbrücke
 - ④ Hilfsleiteranschlussklemme
 - ⑤ Autotransformer
 - ⑥ Doppelnetzanbindung

3KC4 (RTSE) 3- oder 4-polig

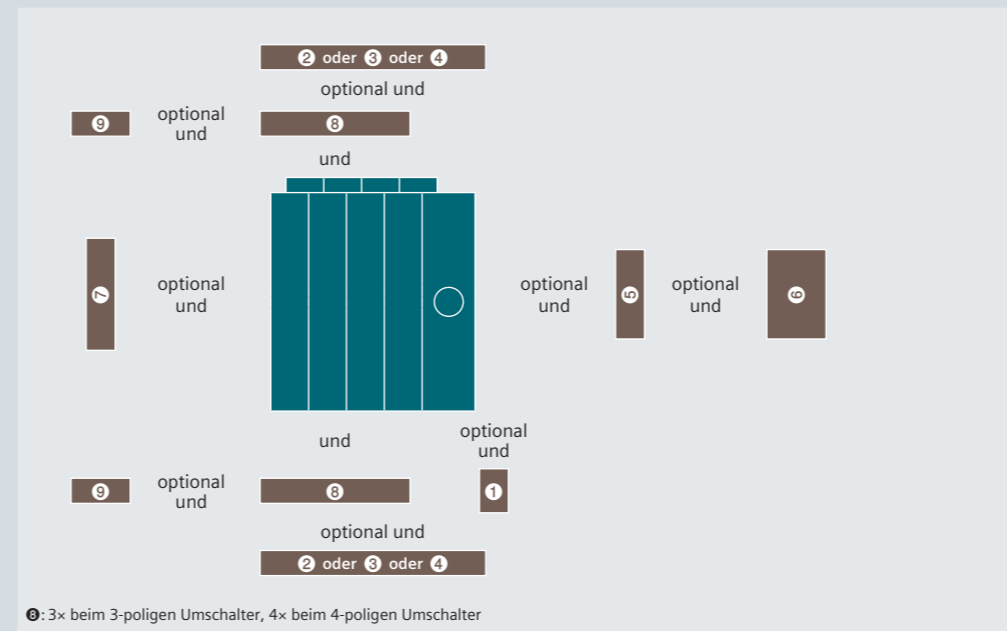

- Legende**
- ① Hilfsschalter
 - ② Phasentrennwände
 - ③ Klemmenabdeckung
 - ④ Klemmenschutzplatte
 - ⑤ Autotransformer
 - ⑥ Doppelnetzanbindung
 - ⑦ Abstandhalter
 - ⑧ Verbindungsbrücke
 - ⑨ Bausatz Kupferschiene

3KC0 (MTSE) Frontantrieb links, 3- oder 4-polig, Baugrößen 3 bis 5

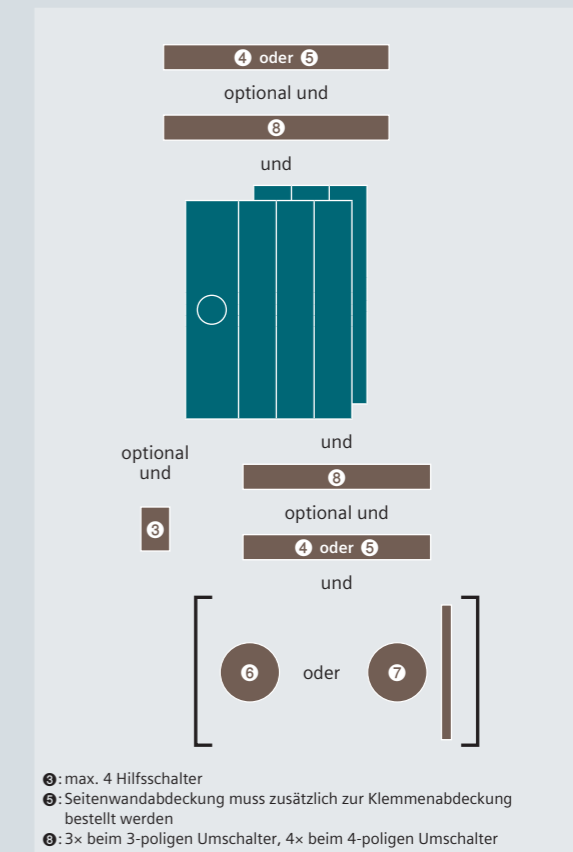

- Legende**
- ③ Hilfsschalter
 - ④ Phasentrennwand
 - ⑤ Klemmenabdeckung und Seitenwandabdeckung
 - ⑥ Direktantrieb
 - ⑦ Türkupplungs-Drehantrieb
 - ⑧ Verbindungsbrücke

3KC6 (ATSE) 4-polig

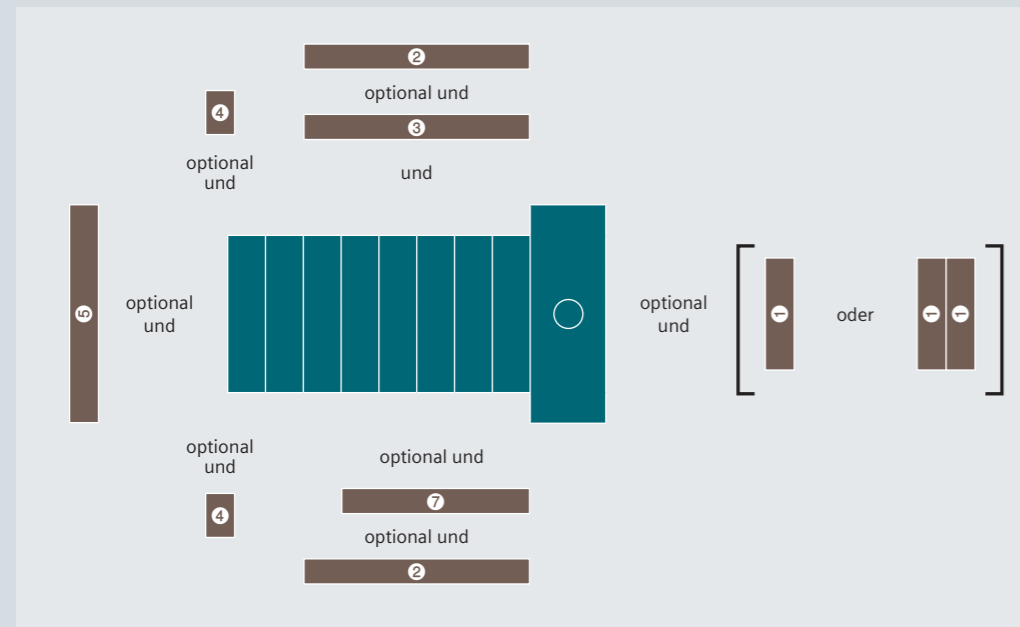

- Legende**
- ① Hilfsschalter
 - ② Klemmenabdeckung
 - ③ Verbindungsbrücke
 - ④ Hilfsleiteranschlussklemme
 - ⑤ Autotransformer
 - ⑥ Doppelnetzanbindung
 - ⑦ Abdeckung, plombierbar

3KC8 (ATSE) 3- oder 4-polig

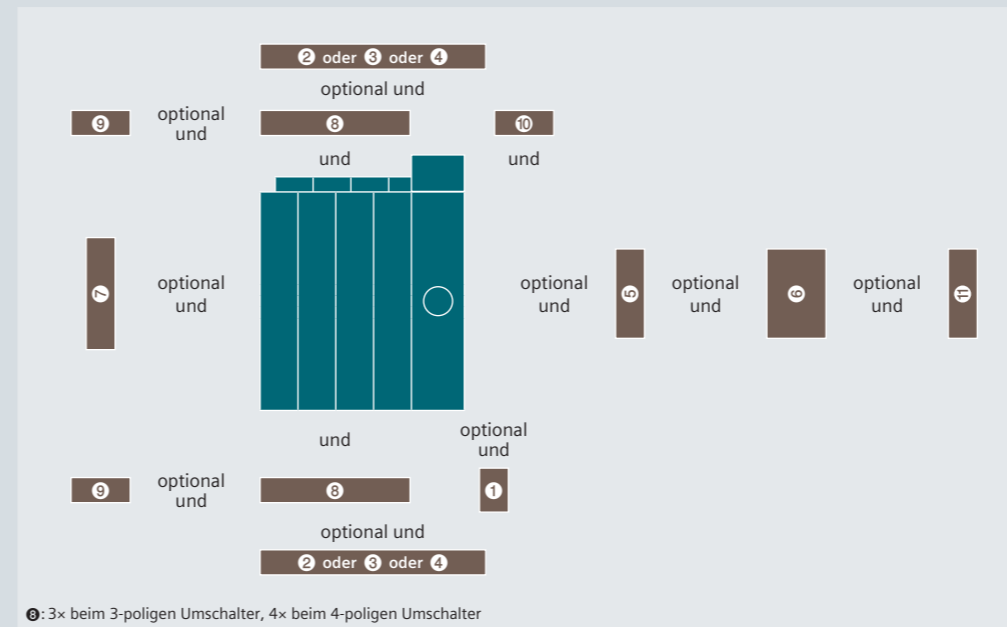

- Legende**
- ① Hilfsschalter
 - ② Phasentrennwände
 - ③ Klemmenabdeckung
 - ④ Klemmenschutzplatte
 - ⑤ Autotransformer
 - ⑥ Doppelnetzanbindung
 - ⑦ Abstandhalter
 - ⑧ Verbindungsbrücke
 - ⑨ Bausatz Kupferschiene
 - ⑩ Spannungsversorgungskabel
 - ⑪ Externes Display

3KC0 (MTSE) Frontantrieb mittig, 3- oder 4-polig, Baugrößen 1 und 2

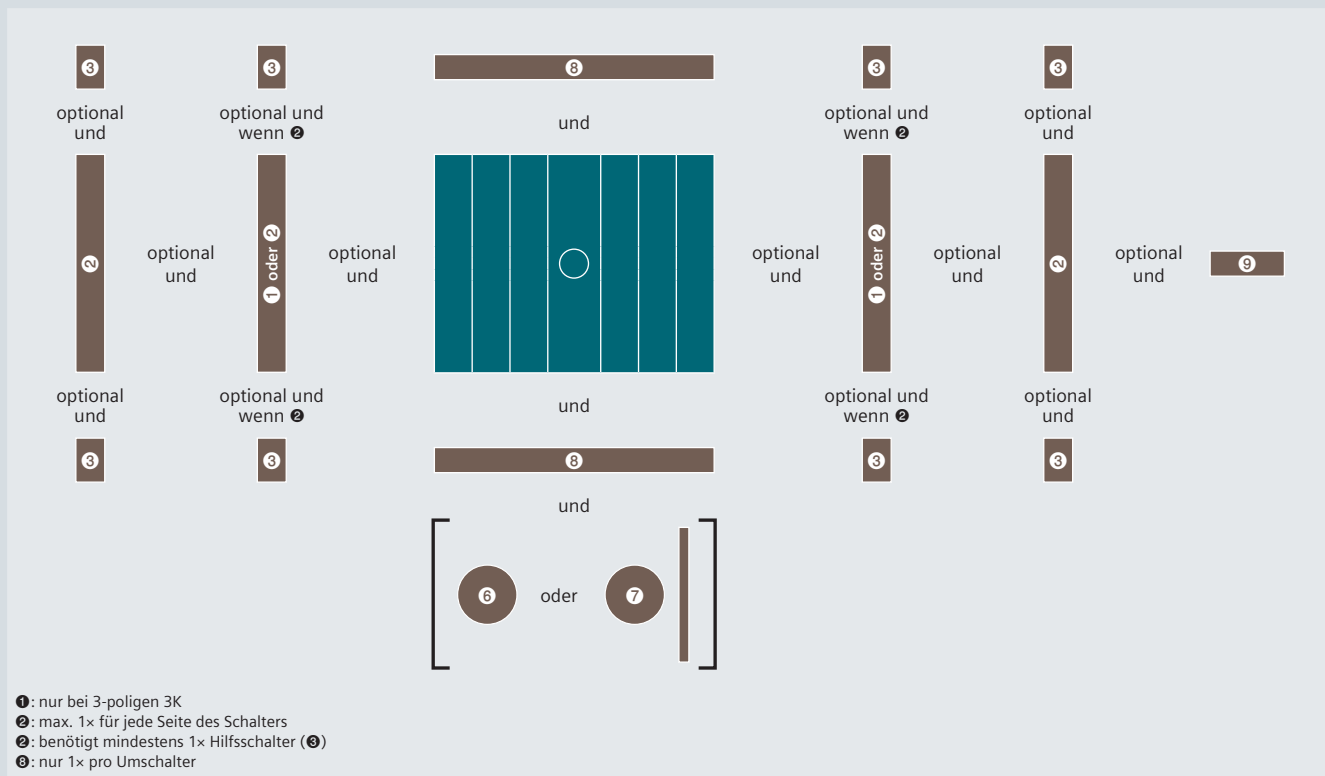

Legende

- 1** 4. Schaltglied
- 2** Hilfsschaltermodul, Standardversion
- 3** Hilfsschalter
- 6** Direktantrieb
- 7** Türkupplungs-Drehantrieb
- 8** Verbindungsbrücke
- 9** Bausatz zur Bodenbefestigung

Anbaukonzept Lastumschalter 3LD2

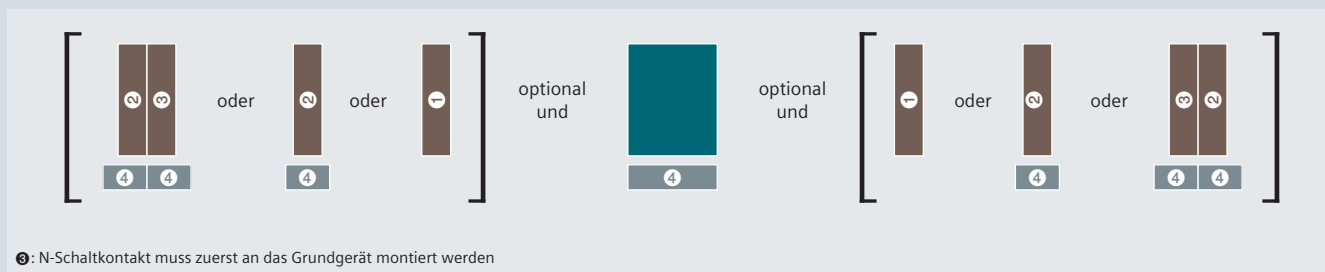

Legende

- 1** Hilfsschalter
- 2** N-/PE-Klemme
- 3** N-Schaltkontakt
- 4** Klemmenabdeckung

Fernbetätigter Netzumschalter (RTSE)

40 bis 3200 A



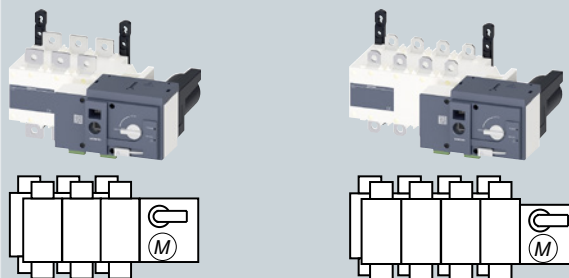
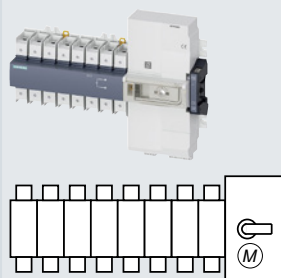

	Rahmenklemme 3KC3 (RTSE)	Flachanschluss 3KC4 (RTSE)
Ausführung	mit Motorantrieb und zusätzlicher Handhabe	mit Motorantrieb und zusätzlicher Handhabe
Antrieb	Antrieb rechts	Antrieb rechts
Montage	Boden- und Hutschienenbefestigung	Bodenbefestigung
Verbindungsbrücken	zusätzlich für Anschlussseite benötigt	zusätzlich für Anschlussseite benötigt
Lieferung	inklusive Hilfsschalter 3KC9603-1	

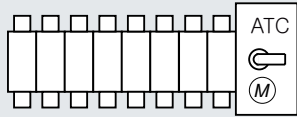

Bemessungsdauerstrom I_u	4-polig	3-polig	4-polig
Rahmenklemme			
40 A	3KC3424-2AA22-0AA3	–	–
63 A	3KC3426-2AA22-0AA3	–	–
80 A	3KC3428-2AA22-0AA3	–	–
100 A	3KC3430-2AA22-0AA3	–	–
125 A	3KC3432-2AA22-0AA3	–	–
160 A	3KC3434-2AA22-0AA3	–	–
Flachanschluss			
250 A	–	3KC4338-0CA21-0AA3	3KC4438-0CA21-0AA3
400 A	–	3KC4342-0DA21-0AA3	3KC4442-0DA21-0AA3
630 A	–	3KC4346-0EA21-0AA3	3KC4446-0EA21-0AA3
800 A	–	3KC4348-0FA21-0AA3	3KC4448-0FA21-0AA3
1000 A	–	3KC4350-0FA21-0AA3	3KC4450-0FA21-0AA3
1250 A	–	3KC4352-0GA21-0AA3	3KC4452-0GA21-0AA3
1600 A	–	3KC4354-0HA21-0AA3	3KC4454-0HA21-0AA3
2000 A	–	3KC4356-0JA21-0AA3	3KC4456-0JA21-0AA3
2500 A	–	3KC4358-0JA21-0AA3	3KC4458-0JA21-0AA3
3200 A	–	3KC4360-0JA21-0AA3	3KC4460-0JA21-0AA3

Automatischer Netzumschalter (ATSE)

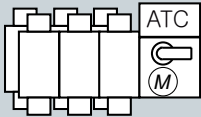
40 bis 3200 A

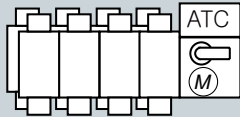
	Rahmenklemme 3KC6 (ATSE)	Flachanschluss 3KC8 (ATSE)	
Ausführung	mit Motorantrieb, integriertem Controller und zusätzlicher Handhabe	mit Motorantrieb, integriertem Controller und zusätzlicher Handhabe	
Antrieb	Antrieb rechts	Antrieb rechts	
Montage	Boden- und Hutschienenbefestigung	Bodenbefestigung	
Verbindungsbrücken	zusätzlich für Anschlusseite benötigt	zusätzlich für Anschlusseite benötigt	
Lieferumfang	betriebsfertig verdrahtet (inklusive der Spannungsversorgung)	ohne Spannungsversorgungs- und Spannungssensorkabel	
	 	 	 
Bemessungsdauerstrom I_u	4-polig	3-polig	4-polig
Rahmenklemme			
40 A	3KC6424-2TA20-0TA3	–	–
63 A	3KC6426-2TA20-0TA3	–	–
80 A	3KC6428-2TA20-0TA3	–	–
100 A	3KC6430-2TA20-0TA3	–	–
125 A	3KC6432-2TA20-0TA3	–	–
160 A	3KC6434-2TA20-0TA3	–	–
Flachanschluss			
250 A	–	3KC8338-0CA22-0GA3	3KC8438-0CA22-0GA3
400 A	–	3KC8342-0DA22-0GA3	3KC8442-0DA22-0GA3
630 A	–	3KC8346-0EA22-0GA3	3KC8446-0EA22-0GA3
800 A	–	3KC8348-0FA22-0GA3	3KC8448-0FA22-0GA3
1000 A	–	3KC8350-0FA22-0GA3	3KC8450-0FA22-0GA3
1250 A	–	3KC8352-0GA22-0GA3	3KC8452-0GA22-0GA3
1600 A	–	3KC8354-0HA22-0GA3	3KC8454-0HA22-0GA3
2000 A	–	3KC8356-0JA22-0GA3	3KC8456-0JA22-0GA3
2500 A	–	3KC8358-0JA22-0GA3	3KC8458-0JA22-0GA3
3200 A	–	3KC8360-0JA22-0GA3	3KC8460-0JA22-0GA3

Zubehör

für fernbetätigten Netzumschalter (RTSE) und automatischen Netzumschalter (ATSE)

				RTSE	ATSE	
Verbindungsbrücke						
	<ul style="list-style-type: none"> zur lastseitigen Verbindung für 3-polige Umschalter 3KC4/3KC8 werden 3 Stück, für 4-polige Umschalter 3KC4/3KC8 werden 4 Stück benötigt 					
	Ausführung	Polzahl	Lieferumfang	Artikel-Nr.		
	für 40 ... 125 A	4-polig	1 Stück	3KC9618-2	■	■
	für 160 A	4-polig	1 Stück	3KC9618-3	■	■
	für 250 A	1-polig	1 Stück	3KC9818-2	■	■
	für 400 A	1-polig	1 Stück	3KC9818-3	■	■
	für 630 A	1-polig	1 Stück	3KC9818-4	■	■
	für 800 ... 1000 A	1-polig	1 Stück	3KC9818-5	■	■
	für 1250 A	1-polig	1 Stück	3KC9818-6	■	■
	für 1600 A	1-polig	1 Stück	3KC9818-7	■	■
für 2000 ... 3200 A	1-polig	1 Stück	3KC9818-8	■	■	
Hilfsleiteranschlussklemme						
	Ausführung	Lieferumfang	Artikel-Nr.			
	für 40 ... 160 A	2 Stück	3KC9622-2	■	■	
Hilfsschalter für 40 ... 160 A						
	<ul style="list-style-type: none"> für AC 250 V / 5 A bzw. für DC 24 V / 2 A 1 Wechsler für jede Stellung O, I, II Maximal 2 Hilfsschalter lassen sich pro Netzumschalter anbauen 					
	Ausführung	Ausführung Kontakte	Artikel-Nr.			
	für 40 ... 160 A	mit separaten Kontakten	3KC9603-1	■	■	
	mit verbundenen gemeinsamen Kontakten	3KC9603-2	■	■		
Hilfsschalter für 250 ... 1600 A						
	<ul style="list-style-type: none"> ein Hilfsschalter beinhaltet 2 voreilende Wechsler, ein Wechsler für Stellung I und ein Wechsler für die Stellung II (inkl. Schraubenset) pro Netzumschalter können maximal zwei Hilfsschalter eingebaut werden bei den Netzumschaltern für 2000 ... 3200 A ist der Hilfsschalter im Grundgerät enthalten AC 250 V / 12 A (AC-13), DC 24 V / 14 A (DC-13) 					
	Ausführung	Artikel-Nr.				
	für 250 ... 630 A	3KC9803-1	■	■		
	für 800 ... 1600 A	3KC9803-2	■	■		
für 2000 ... 2500 A (im Grundgerät enthalten)	–	■	■			

					RTSE	ATSE	
Klemmenabdeckung							
	Ausführung	Polzahl	Lieferumfang	Artikel-Nr.			
	für 40 ... 160 A	4-polig	2 Stück (1 Stück bedeckt 4 Pole)	3KC9604-2	■	■	
		für 250 ... 400 A	3-polig	3 Stück (1 Stück bedeckt 1 Pol)	3KC9804-1	■	■
			4-polig	4 Stück (1 Stück bedeckt 1 Pol)	3KC9804-2	■	■
	für 630 A	3-polig	3 Stück (1 Stück bedeckt 1 Pol)	3KC9804-3	■	■	
		4-polig	4 Stück (1 Stück bedeckt 1 Pol)	3KC9804-4	■	■	
Plombierbare Abdeckung							
	Ausführung	Lieferumfang	Artikel-Nr.				
	für 3KC6 (ATSE) 40 ... 160 A	inkl. Schraubenset und Plombierbänder	3KC9721-1	–	■		
	für 3KC8 (ATSE) 250 ... 3200 A	inkl. Schraubenset und Plombierbänder	3KC9821-0	–	■		
Plombierband							
	• auch als Ersatzteil für plombierbare Abdeckung						
Ausführung	Lieferumfang	Artikel-Nr.					
für 40 ... 3200 A	10 Stück	3KC9621-2	–	■			
Autotransformator							
	Ausführung	Technische Daten	Artikel-Nr.				
	für 40 ... 160 A	AC 400 V / 230 V; 400 VA	3KC9624-1	■	■		
	für 250 ... 3200 A, 3-polig	AC 400 V / 230 V; 200 VA	3KC9824-1	■	■		

Zubehör

für fernbetätigten Netzumschalter (RTSE) und automatischen Netzumschalter (ATSE)

Spannungsversorgungs- und Spannungssensorkabel für ATSE						RTSE	ATSE
Anwendung	Einspeisung	Schalter	Ausführung	Artikel-Nr.			
 <p>für 250 ... 630 A</p>	von unten, mit Stromversorgung	3-polig	für 250 A	3KC9833-1	–	■	
			für 400 A	3KC9833-2	–	■	
			für 630 A	3KC9833-3	–	■	
			für 800 ... 1000 A	3KC9833-4	–	■	
			für 1250 A	3KC9833-5	–	■	
			für 1600 A	3KC9833-6	–	■	
			für 2000 ... 3200 A	3KC9833-7	–	■	
 <p>für 800 ... 3200 A</p>	von oben, mit Stromversorgung	3-polig	für 250 A	3KC9834-1	–	■	
			für 400 A	3KC9834-2	–	■	
			für 630 A	3KC9834-3	–	■	
			für 800 ... 1000 A	3KC9834-4	–	■	
			für 1250 A	3KC9834-5	–	■	
			für 1600 A	3KC9834-6	–	■	
			für 2000 ... 3200 A	3KC9834-7	–	■	
 <p>für 250 ... 630 A</p>	von unten, ohne Stromversorgung	3-polig	für 250 A	3KC9822-1	–	■	
			für 400 A	3KC9822-2	–	■	
			für 630 A	3KC9822-3	–	■	
			für 800 ... 1000 A	3KC9822-4	–	■	
			für 1250 A	3KC9822-5	–	■	
			für 1600 A	3KC9822-6	–	■	
			für 2000 ... 3200 A	3KC9822-7	–	■	
 <p>für 800 ... 3200 A</p>	von oben, ohne Stromversorgung	3-polig	für 250 A	3KC9832-1	–	■	
			für 400 A	3KC9832-2	–	■	
			für 630 A	3KC9832-3	–	■	
			für 800 ... 1000 A	3KC9832-4	–	■	
			für 1250 A	3KC9832-5	–	■	
			für 1600 A	3KC9832-6	–	■	
			für 2000 ... 3200 A	3KC9832-7	–	■	
 <p>für 250 ... 630 A</p>	von unten, mit Stromversorgung	4-polig	für 250 A	3KC9830-1	–	■	
			für 400 A	3KC9830-2	–	■	
			für 630 A	3KC9830-3	–	■	
			für 800 ... 1000 A	3KC9830-4	–	■	
			für 1250 A	3KC9830-5	–	■	
			für 1600 A	3KC9830-6	–	■	
			für 2000 ... 3200 A	3KC9830-7	–	■	
 <p>für 800 ... 3200 A</p>	von oben, mit Stromversorgung	4-polig	für 250 A	3KC9831-1	–	■	
			für 400 A	3KC9831-2	–	■	
			für 630 A	3KC9831-3	–	■	
			für 800 ... 1000 A	3KC9831-4	–	■	
			für 1250 A	3KC9831-5	–	■	
			für 1600 A	3KC9831-6	–	■	
			für 2000 ... 3200 A	3KC9831-7	–	■	

				RTSE	ATSE	
Doppelnetzanbindung						
	Ausführung	Technische Daten	Artikel-Nr.			
	für 3KC3 und 3KC4 (RTSE) 40 ... 3200 A	AC 240 V, 3 A	3KC9625-1	■	–	
Externes Display						
	<ul style="list-style-type: none"> zum Einbau in die Schaltschranktür 					
	Ausführung		Artikel-Nr.			
	für 3KC8 (ATSE) 250 ... 3200 A		3KC9823-0	–	■	
Verbindungskabel						
	<ul style="list-style-type: none"> 3 m langes RJ45-Kabel für externes Display 					
	Ausführung		Artikel-Nr.			
	für 250 ... 3200A		3KC9823-2	–	■	
Phasentrennwand						
	<ul style="list-style-type: none"> bei den Netzumschaltern für 800 ... 3200 A sind die Phasentrennwände im Lieferumfang des Grundgeräts enthalten 					
	Ausführung	Polzahl	Lieferumfang	Artikel-Nr.		
	für 250 ... 400 A	3-polig	2 Stück	3KC9808-1	■	■
		4-polig	3 Stück	3KC9808-6	■	■
	für 630 A	3-polig	2 Stück	3KC9808-2	■	■
	4-polig	3 Stück	3KC9808-7	■	■	
Blendrahmen für ATSE						
	<ul style="list-style-type: none"> für einen sauberen und sicheren Türausschnitt erforderlich, um Zugang zur Vorderseite des Netzumschalters 3KC8 (Elektronikmodul und Bedienung des Motorantriebs) zu ermöglichen 					
	Ausführung		Artikel-Nr.			
	250 ... 630 A		3KC9820-4	–	■	
	800 ... 3200 A		3KC9820-5	–	■	
Abstandhalter						
	<ul style="list-style-type: none"> erhöht den Abstand zwischen der Montageschiene und der Schrankrückwand oder dem Montagegestell 					
	Ausführung	Lieferumfang	Artikel-Nr.			
	für 250 ... 630 A	2 Stück	3KC9820-3	■	■	

Zubehör

für fernbetätigten Netzumschalter (RTSE) und automatischen Netzumschalter (ATSE)

					RTSE	ATSE
Bausatz Kupferschiene						
Ausführung	Bezeichnung	Lieferumfang	Artikel-Nr.			
	für 2000 ... 2500A	C-Winkel, Teil A	1 Stück	3KC9811-0	■	■
	für 2000 ... 3200A	Schraubenset, Teil B	1 Stück	3KC9811-1	■	■
					3KC9811-2	■
		T-Winkel, Teil C	1 Stück	3KC9811-3	■	■
		L-Winkel, Teil D	2 Stück	3KC9811-4	■	■
	Verbindungsbrücke, Teil E	1 Stück	3KC9818-8	■	■	

Klemmschutzplatte						
<ul style="list-style-type: none"> zum Schutz der Frontseite an den oberen und unteren Anschlussklemmen 						
Ausführung	Polzahl	Artikel-Nr.				
für 250 ... 400 A	3-polig	3KC9827-1	■	■		
	4-polig	3KC9828-1	■	■		
für 630 A	3-polig	3KC9827-2	■	■		
	4-polig	3KC9828-2	■	■		
für 800 ... 1250 A	3-polig	3KC9827-3	■	■		
	4-polig	3KC9828-3	■	■		
für 1600 A	3-polig	3KC9827-4	■	■		
	4-polig	3KC9828-4	■	■		
für 2000 ... 3200 A	3-polig	3KC9827-5	■	■		
	4-polig	3KC9828-5	■	■		

			RTSE	ATSE
Motorantrieb als Ersatzteil				
	Ausführung für 250 ... 400 A	Artikel-Nr. 3KC9826-1	■	■
	für 630 A	3KC9826-2	■	■
	für 800 ... 1250 A	3KC9826-3	■	■
	für 1600 A	3KC9826-4	■	■
	für 2000 ... 3200 A	3KC9826-5	■	■
Controller (Elektronikmodul) als Ersatzteil				
	Ausführung für 250 ... 3200 A	Artikel-Nr. 3KC9826-0	-	■

9



Bausatz Kupferschiene

Weitere Informationen finden Sie unter:

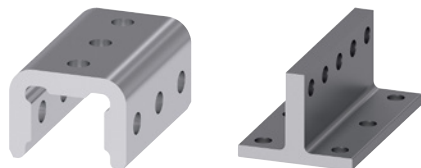

Handbetätigter Netzumschalter (MTSE)

16 bis 1600 A

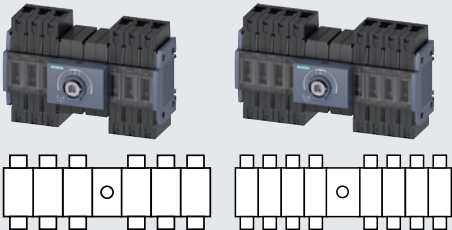
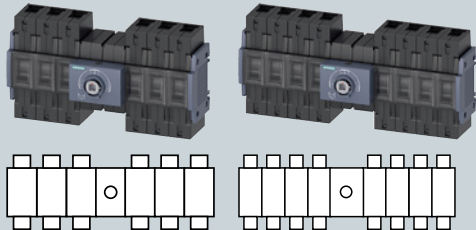
		Rahmenklemme	
		Baugröße 1	Baugröße 2
Ausführung		Grundgerät ohne Handgriff	Grundgerät ohne Handgriff
Antrieb		Frontantrieb	Frontantrieb
Montage		Hutschienen- und Bodenbefestigung ¹⁾	Hutschienen- und Bodenbefestigung ¹⁾
Verbindungsbrücken		zusätzlich für Anschlussseite benötigt	zusätzlich für Anschlussseite benötigt
			





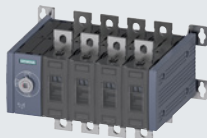
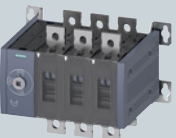
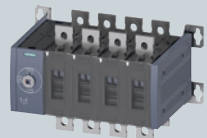
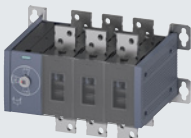
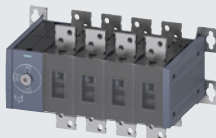
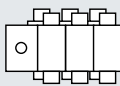
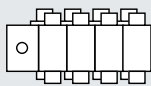
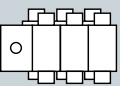
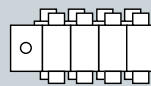
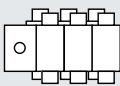
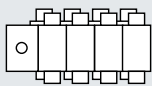

Bemessungsdauerstrom I _u	3-polig	4-polig	3-polig	4-polig
Rahmenklemme				
16 A	3KC0316-2ME00-0AA0	3KC0416-2ME00-0AA0	–	–
32 A	3KC0322-2ME00-0AA0	3KC0422-2ME00-0AA0	–	–
63 A	3KC0326-2ME00-0AA0	3KC0426-2ME00-0AA0	–	–
80 A	–	–	3KC0328-2NE00-0AA0	3KC0428-2NE00-0AA0
100 A	–	–	3KC0330-2NE00-0AA0	3KC0430-2NE00-0AA0
125 A	–	–	3KC0332-2NE00-0AA0	3KC0432-2NE00-0AA0
160 A	–	–	3KC0334-2NE00-0AA0	3KC0434-2NE00-0AA0
Flachanschluss				
200 A	–	–	–	–
250 A	–	–	–	–
315 A	–	–	–	–
400 A	–	–	–	–
500 A	–	–	–	–
630 A	–	–	–	–
800 A	–	–	–	–
1000 A	–	–	–	–
1250 A	–	–	–	–
1600 A	–	–	–	–

¹⁾ für die Bodenbefestigung ist ein Montagebausatz erforderlich

Flachanschluss		Baugröße 4		Baugröße 5	
Baugröße 3		Baugröße 4		Baugröße 5	
Grundgerät ohne Handgriff		Grundgerät ohne Handgriff		Grundgerät ohne Handgriff	
Frontantrieb		Frontantrieb		Frontantrieb	
Bodenbefestigung		Bodenbefestigung		Bodenbefestigung	
zusätzlich für Anschlussseite benötigt		zusätzlich für Anschlussseite benötigt		zusätzlich für Anschlussseite benötigt	
					
					
3-polig	4-polig	3-polig	4-polig	3-polig	4-polig
-	-	-	-	-	-
-	-	-	-	-	-
-	-	-	-	-	-
-	-	-	-	-	-
-	-	-	-	-	-
-	-	-	-	-	-
3KC0336-OPE00-0AA0	3KC0436-OPE00-0AA0	-	-	-	-
3KC0338-OPE00-0AA0	3KC0438-OPE00-0AA0	-	-	-	-
3KC0340-OPE00-0AA0	3KC0440-OPE00-0AA0	-	-	-	-
3KC0342-OPE00-0AA0	3KC0442-OPE00-0AA0	-	-	-	-
-	-	3KC0344-OQE00-0AA0	3KC0444-OQE00-0AA0	-	-
-	-	3KC0346-OQE00-0AA0	3KC0446-OQE00-0AA0	-	-
-	-	3KC0348-OQE00-0AA0	3KC0448-OQE00-0AA0	-	-
-	-	-	-	3KC0350-ORE00-0AA0	3KC0450-ORE00-0AA0
-	-	-	-	3KC0352-ORE00-0AA0	3KC0452-ORE00-0AA0
-	-	-	-	3KC0354-ORE00-0AA0	3KC0454-ORE00-0AA0

Zubehör

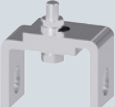





für handbetätigten Netzumschalter (MTSE)







				BG 1	BG 2	BG 3	BG 4	BG 5
Rahmenklemme (4. Schaltglied, geschalteter Pol)								
	Anschluss		Artikel-Nr.					
	N —  N		3KD9105-2	■				
			3KD9205-2		■			
Hilfsschaltermodul								
	<ul style="list-style-type: none"> Lieferung erfolgt ohne Hilfsschalter Es können maximal 2 Hilfsschalter pro Hilfsschaltermodul montiert werden. Die Hilfsschalter zeigen die Schaltstellung des jeweiligen Schalters (I oder II) an, an dem das Hilfsschaltermodul angeschlossen ist. 							
	Variante		Artikel-Nr.					
	Standardversion		3KD9103-5	■	■			
Hilfsschalter								
<ul style="list-style-type: none"> Hilfsschalter für die Baugrößen 3 bis 5 haben einen Schraubanschluss und werden am Antriebsmodul des 3K montiert. Es lassen sich auch Hilfsschalter mit Federzugklemme aus dem 3SU1-Programm verwenden. Alle Hilfsschalter für die Baugrößen 3 bis 5 lassen sich als voreilende Hilfsschalter einsetzen, abhängig von der Einbauposition des Hilfsschalters (siehe Betriebsanleitung). 								
Variante		Kontakte	Kontakt-oberfläche	Artikel-Nr.				
	mit Anschlussleitungen		1 Wechsler	Standard	3KD9103-1	■	■	
				elektronikgerecht	3KD9103-3	■	■	
	ohne Anschlussleitungen		1 Wechsler	Standard	3KD9103-2	■	■	
				elektronikgerecht	3KD9103-4	■	■	
			1 Schließer	Standard	3SU1400-1AA10-1BA0			■
				vergoldet	3SU1400-1AA10-1LA0			■
			1 Öffner	Standard	3SU1400-1AA10-1CA0			■
				vergoldet	3SU1400-1AA10-1MA0			■
			1 Schließer + 1 Öffner	Standard	3SU1400-1AA10-1FA0			■
				vergoldet	3SU1400-1AA10-1QA0			■
			2 Schließer	Standard	3SU1400-1AA10-1DA0			■
				vergoldet	3SU1400-1AA10-1NA0			■
			2 Öffner	Standard	3SU1400-1AA10-1EA0			■
				vergoldet	3SU1400-1AA10-1PA0			■
Verbindungsbrücken für Baugrößen 1 und 2								
<ul style="list-style-type: none"> zur lastseitigen Verbindung für 3-polige Umschalter (Baugrößen 3 bis 5) werden 3 Stück, für 4-polige Umschalter (Baugrößen 3 bis 5) werden 4 Stück benötigt 								
Polzahl		Stück	Artikel-Nr.					
	1-polig		1 Stück	3KC9318-0			■	
				3KC9418-0				■
				3KC9518-0				
	3-polig		1 Stück	3KC9118-1	■			
				3KC9218-1		■		
	4-polig		1 Stück	3KC9118-2	■			
				3KC9218-2		■		

					BG 1	BG 2	BG 3	BG 4	BG 5
Direktantrieb Standardausführung									
<ul style="list-style-type: none"> abschließbar mit max. 3 Vorhängeschlössern benötigt zusätzliche Einbautiefe im abgeschlossenen Zustand 									
	Farbe	Artikel-Nr.							
	grau	3KC9201-3			■	■			
		3KC9301-1					■		
		3KC9401-1						■	
		3KC9501-1							■
	rot/gelb	3KC9301-2						■	
	3KC9401-2							■	
	3KC9501-2								■
Direktantrieb flache Ausführung für Installationsverteiler									
<ul style="list-style-type: none"> abschließbar mit einem Vorhängeschloss, keine zusätzliche Einbautiefe im abgeschlossenen Zustand 									
	Farbe	Artikel-Nr.							
	grau	3KC9101-4			■				
Türkupplungs-Drehantrieb komplett, Baureihe 8UD1									
<ul style="list-style-type: none"> Handhabe mit Sichtblende Kupplungsmitnehmer mit Toleranzausgleich Welle 300 mm abschließbar mit max. 3 Vorhängeschlössern Beschriftung I–O–II 									
	Farbe	Grifflänge	Welle	Artikel-Nr.					
	grau	55 mm	8 × 8 mm	8UD1131-2AE21	■	■			
		100 mm	8 × 8 mm	8UD1141-2AE21			■		
		140 mm	10 × 10 mm	8UD1151-3AE21				■	
		200 mm	12 × 12 mm	8UD1161-4AE21					■
Handgriff für Türkupplungs-Drehantriebe, Baureihe 8UD1									
<ul style="list-style-type: none"> ohne Verlängerungswelle und Kupplungsmitnehmer mit Sichtblende abschließbar mit max. 3 Vorhängeschlössern Beschriftung I–O–II 									
	Farbe	Grifflänge	Welle	Artikel-Nr.					
	grau	55 mm	8 × 8 mm	8UD1731-2AE01	■	■			
		100 mm	8 × 8 mm	8UD1841-2AE01			■		
		140 mm	10 × 10 mm	8UD1851-3AE01				■	
		200 mm	12 × 12 mm	8UD1861-4AE01					■
	rot/gelb	55 mm	8 × 8 mm	8UD1731-2AE05	■	■			
		100 mm	8 × 8 mm	8UD1841-2AE05			■		
		140 mm	10 × 10 mm	8UD1851-3AE05				■	
		200 mm	12 × 12 mm	8UD1861-4AE05					■

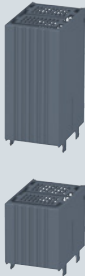
Zubehör

für handbetätigten Netzumschalter (MTSE)

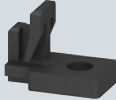
			BG 1	BG 2	BG 3	BG 4	BG 5
Verlängerungswelle für Türkupplungs-Drehantriebe, Baureihe 8UD1							
	<ul style="list-style-type: none"> Bei Verwendung der 600 mm langen Welle wird für Baugrößen 1 und 2 eine Führungshilfe für Handhabe 8UD1 benötigt. 						
Länge	Querschnitt	Artikel-Nr.					
300 mm	8 × 8 mm	8UC6032	■	■	■		
	10 × 10 mm	8UC6033				■	
	12 × 12 mm	8UC6034					■
600 mm	8 × 8 mm	8UC6082	■	■	■		
	10 × 10 mm	8UC6083				■	
	12 × 12 mm	8UC6084					■
Führungshilfe für Handhabe 8UD1 für Welle 600 mm							
	Welle	Artikel-Nr.					
	8 × 8 mm	8UD1900-0FA00	■	■			
Kupplungsmitnehmer							
	Variante	Welle	Artikel-Nr.				
	mit Toleranzausgleich	8 × 8 mm	8UD1900-2GA00	■	■		
		8 × 8 mm	8UD1900-6GA00			■	
		10 × 10 mm	8UD1900-3GA00				■
		12 × 12 mm	8UD1900-4GA00				
	ohne Toleranzausgleich	8 × 8 mm	8UD1900-2HA00	■	■		
		8 × 8 mm	8UD1900-6HA00			■	
		10 × 10 mm	8UD1900-3HA00				■
		12 × 12 mm	8UD1900-4HA00				
Zwischenstück							
	<ul style="list-style-type: none"> unverwechselbar durch spezifische Steg und Niet 						
	Welle	Artikel-Nr.					
	8 × 8 mm	8UC6022	■	■			
	8 × 8 mm	8UC6022			■		
	10 × 10 mm	8UC6023				■	
	12 × 12 mm	8UC6024					■
Phasentrennwände							
	<ul style="list-style-type: none"> für handbetätigte Netzumschalter (MTSE) mit Flachanschluss für die Einspeiseseite und die Lastseite wird jeweils eine Packung (6 bzw. 8 Stück) benötigt 						
	Polzahl Schalter	Lieferumfang	Artikel-Nr.				
3-polig		6 Stück	3KD9308-6			■	
		6 Stück	3KD9408-6				■
		6 Stück	3KD9508-6				
4-polig		8 Stück	3KD9308-8			■	
		8 Stück	3KD9408-8				■
		8 Stück	3KD9508-8				

					BG 1	BG 2	BG 3	BG 4	BG 5	
Klemmenabdeckungen										
<ul style="list-style-type: none"> für handbetätigte Netzumschalter (MTSE) mit Flachanschluss für die Einspeise- und die Lastseite wird jeweils eine Packung (6 bzw. 8 Stück) benötigt für die Klemmenabdeckungen auf der Anschlussseite, auf der Verbindungsbrücken eingesetzt werden (im Normalfall die Lastseite), werden zusätzlich Seitenwandabdeckungen benötigt 										
	Länge	Polzahl Schalter	Lieferumfang	Artikel-Nr.						
	Standardlänge	3-polig	6 Stück	3KD9304-6			■			
				3KD9404-6				■		
				3KD9504-6					■	
	4-polig	8 Stück	8 Stück	3KD9304-8			■			
				3KD9404-8				■		
				3KD9504-8					■	
	kurze Version	3-polig	6 Stück	3KD9304-7			■			
				3KD9404-7				■		
				3KD9304-5				■		
	4-polig	8 Stück	3KD9404-5				■			
Klemmenabdeckungen als Ersatzteil										
	Länge		Lieferumfang	Artikel-Nr.						
	Standardlänge		1 Stück	3KD9504-1					■	
	kurze Version		1 Stück	3KD9304-1			■			
				3KD9404-1				■		
Seitenwandabdeckungen										
	<ul style="list-style-type: none"> für seitlichen Berührschutz auf der Anschlussseite, auf der Verbindungsbrücken eingesetzt werden (im Normalfall die Lastseite) passend für Klemmenabdeckungen in Standardlänge 									
	Länge		Lieferumfang	Artikel-Nr.						
	Standardlänge		2 Stück	3KC9304-0			■			
				3KC9404-0				■		
		3KC9504-0						■		
Montagebausatz für Bodenbefestigung										
	<ul style="list-style-type: none"> für Bodenbefestigung der Baugrößen 1 und 2 enthält 4 Montagewinkel und 2 Montageplatten für 3- und 4-polige Geräte 									
				Artikel-Nr.						
				3KC9120-1		■	■			
Montagewinkel als Ersatzteil										
	<ul style="list-style-type: none"> Ersatzteil für die im Montagebausatz enthaltenen Montagewinkel für 3- und 4-polige Geräte 									
	Lieferumfang			Artikel-Nr.						
	4 Stück			3KD9120-1		■	■			
Schieber für Montage auf Hutschiene als Ersatzteil										
	<ul style="list-style-type: none"> Ersatzteil für die im Lieferumfang des 3KCO enthaltenen Schieber für Hutschienenmontage 									
	Lieferumfang			Artikel-Nr.						
	5 Stück			3KF9112-0BA00		■	■			

Lastumschalter 3LD2

bis 250 A

Farbe Betätigungselement	schwarz
Anschließeinrichtung	3LD23 und 3LD24 abschließbar mit max. 3 Bügelschlössern von 4 bis 6 mm Bügelstärke (alle anderen Ausführungen nicht abschließbar)
Montage	Vierlochbefestigung
Verbindungsbrücken	vormontiert



Bemessungsdauerstrom I_n (AC-21A, 380 ... 440 V)	Bemessungsbetriebsleistung (50/60 Hz, 380 ... 440 V)		3P	3P+N
	bei AC-23A	bei AC-3		
25 A	9,5 kW	7,5 kW	3LD2123-7UK01	–
32 A	11,5 kW	9,5 kW	3LD2223-7UK01	–
63 A	22,0 kW	18,5 kW	3LD2524-7UK01	–
100 A	37,0 kW	30,0 kW	3LD2724-7UK01	–
160 A	75 kW	50 kW	3LD2305-7UK01	3LD2305-7UL01
250 A	132 kW	110 kW	3LD2405-7UK01	3LD2405-7UL01

9

Zubehör

4. Schaltglied (N-Leiter)



- voreilend einschaltend, nacheilend ausschaltend
- Verbindungsbrücken für den schaltbaren N-Pol sind nicht im Lieferumfang enthalten

Ausführung Lastumschalter

Frontbefestigung

Bodenbefestigung

Isolierstoffkapselung

Artikel-Nr.

	3LD21 (25 A)	3LD22 (32 A)	3LD25 (63 A)	3LD27 (100 A)	3LD23 (160 A)	3LD24 (250 A)
3LD9220-0B	■	■				
3LD9250-0BA			■			
3LD9280-0B				■		
3LD9240-0B					■	■
3LD9240-0C					■	■
3LD9220-0C	■	■				
3LD9250-0CA ¹⁾			■			
3LD9280-0C ¹⁾				■		

N- oder PE-Klemme



- durchgehend

Ausführung Lastumschalter



Frontbefestigung



Bodenbefestigung

Artikel-Nr.

	3LD21 (25 A)	3LD22 (32 A)	3LD25 (63 A)	3LD27 (100 A)	3LD23 (160 A)	3LD24 (250 A)
3LD9220-2B	■	■				
3LD9250-2BA			■			
3LD9280-2B				■		
3LD9240-2B					■	■
3LD9240-2C					■	■

¹⁾ Nur als Ersatzteil verwendbar, da keine zusätzlichen Pole im Gehäuse verbaut werden können.

Bodenbefestigung Türkupplungs-Drehantrieb (Knebelantrieb)		Isolierstoffkapselung Direktantrieb (Knebelantrieb)
schwarz		schwarz
abschließbar in O-Stellung mit max. 3 Bügelschlössern von 4 bis 6 mm Bügelstärke		3LD21 und 3LD22 abschließbar in O-Stellung mit max. 3 Bügelschlössern von 4 bis 6 mm Bügelstärke (alle anderen Ausführungen nicht abschließbar)
Vierlochbefestigung vormontiert		metrische Verschraubung vormontiert
		
3P	3P+N	3P mit N- und PE-Bodenklemme
–	–	3LD2165-7UB01
–	–	3LD2265-7UB01
–	–	3LD2566-7UB01
–	–	3LD2766-7UB01
3LD2318-7UK01	3LD2318-7UL01	–
3LD2418-7UK01	3LD2418-7UL01	–

					3LD21 (25 A)	3LD22 (32 A)	3LD25 (63 A)	3LD27 (100 A)	3LD23 (160 A)	3LD24 (250 A)
Hilfsschalter										
	<ul style="list-style-type: none"> links und/oder rechts anbaubar, nacheilend einschaltend, voreilend ausschaltend nur für 3-polige Lastumschalter zeigen die Schaltstellung des jeweiligen Lastumschalters (I oder II) an, an dem der Hilfsschalter angeschlossen ist 									
	Ausführung Lastumschalter	Kontakte	Kontakt-ausführung	Artikel-Nr.						
	Frontbefestigung	1 S + 1 Ö	Standard	3LD9200-5B	■	■	■	■	■	■
			vergoldet	3LD9200-5BF	■	■	■	■	■	■
	Bodenbefestigung und Isolierstoffkapselung	1 S + 1 Ö	Standard	3LD9200-5C	■	■	■	■	■	■
			vergoldet	3LD9200-5CF	■	■	■	■	■	■
		2S	Standard	3LD9200-6C	■	■	■	■	■	■
Klemmenabdeckung als zusätzlicher Berührungsschutz										
	<ul style="list-style-type: none"> nur lastseitig anbaubar 									
	Polzahl	Lieferumfang	Artikel-Nr.							
	1-polig	4 Stück	3LD9221-2A	■	■					
			3LD9251-2A			■				
			3LD9281-2A				■			
			3LD9241-2A					■		■
	3-polig	4 Stück	3LD9221-0A	■	■					
			3LD9251-0A			■				
Kupplungsstück										
	<ul style="list-style-type: none"> ohne EIN-Verriegelung 									
	Ausführung Lastumschalter	Artikel-Nr.								
	Bodenbefestigung	3LD9242-4F						■		■

Netzumschaltsteuergeräte

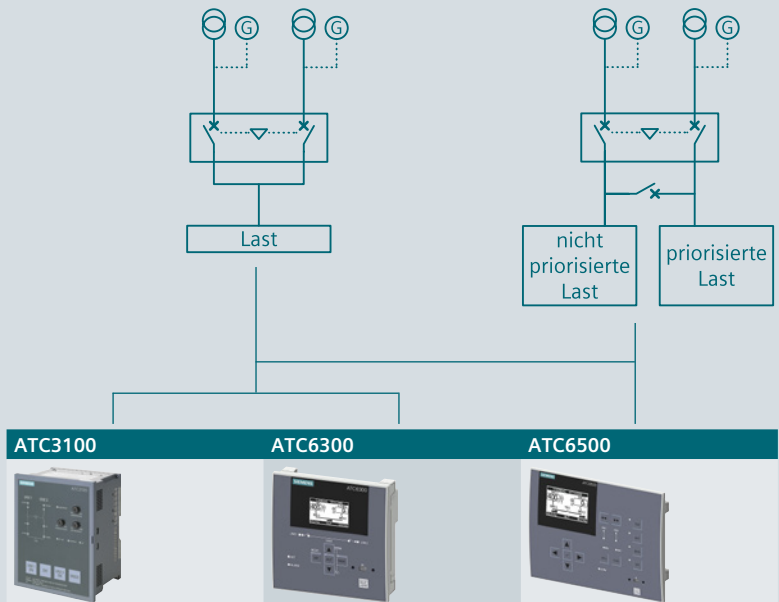

Ausführung	Ansteuerbare Schaltgeräte	Schnittstellen	ATC3100	ATC6300	ATC6500
für schnelle Parametrierung ohne Software	2	–	3KC9000-8EL10	–	–
für Programmierung über eine komfortable Software, mit programmierbaren Ein- und Ausgängen	2	optionale Kommunikationsanbindung und LCD-Display	–	3KC9000-8TL40	–
	3	integrierte RS485-Schnittstelle und LCD-Display	–	–	3KC9000-8TL50

Weitere Technische Daten		ATC3100	ATC6300	ATC6500
Anwendung				
Umschaltung zwischen		Netz/Netz, Netz/Generator	Netz/Netz, Netz/Generator, Generator/Generator	Netz/Netz, Netz/Generator, Generator/Generator
Ansteuerbare Schaltgeräte		2	2	3
In-Phase Transition		–	–	ja
Erfüllung einer Netzumschaltung mit		3VA, 3VL, 3VT, 3WL, 3WT	3WL FSI-III, 3WT, 3KC3, 3KC4, 3VA, 3VL	3WL FSI-III, 3WL10, 3WT, 3VA
Messeingänge				
Max. Nennspannung U_n	Phase-Phase	AC 400 V	AC 480 V	AC 600 V
	Phase-Neutralleiter	AC 230 V	AC 277 V	AC 346 V
Messbereich	Phase-Phase	–	AC 50 ... 576 V	AC 50 ... 720 V
	Phase-Neutralleiter	AC 161 ... 264 V	AC 50 ... 333 V	AC 30 ... 415 V
Frequenzbereich		50/60 Hz	45 ... 65 Hz	45 ... 65 Hz
Relative Messabweichung		±5 %	±0,25 %	±0,25 %
Kommunikation				
Integrierte Schnittstelle RS485 (Modbus RTU)		–	–	ja
Optionale Schnittstelle RS485 (Modbus RTU)		–	ja	bereits integriert
Optionale Schnittstelle Ethernet (Modbus TCP)		–	ja	ja
Spannungsversorgung				
Hilfsspannungsversorgung	Nennspannung U_n AC	220 ... 240 V	100 ... 240 V	100 ... 240 V
	Nennspannung U_n DC	–	110 ... 250 V	110 ... 250 V
	Frequenzbereich	50/60 Hz	45 ... 65 Hz	45 ... 65 Hz
Batteriespannungsversorgung	Nennspannung U_n DC	12/24 V	12/24 V	12/24/48 V
Digitaleingänge				
Anzahl der Eingänge		5	6	8
Frei programmierbar		–	alle	alle
Relaisausgänge				
Anzahl der Ausgänge		9	7	7
Frei programmierbar		–	alle	alle
Konfiguration der Kontakte		6× 1 S, 8 A, AC 250 V 3× 1 S, 16 A, AC 250 V	6× 1 S, 8 A AC 250 V (AC-1) 1× 1 W, 8 A, AC 250 V (AC-1)	2× 1 S, 12 A AC 250 V (AC-1) 2× 1 S, 8 A AC 250 V (AC-1) 3× 1 W, 8 A, AC 250 V (AC-1)
Echtzeituhr und Ereignisspeicher				
Bestandteil des ATC		nein	ja	ja
Betriebszeit der Uhr ohne Spannung		–	300 s	14 Tage
Maximal speicherbare Ereignisse		–	100	250
Anschlüsse				
Klemmentyp		abnehmbar / steckbar	abnehmbar / steckbar	abnehmbar / steckbar
Kabelquerschnitt	IEC	0,5 ... 2,5 mm ²	0,2 ... 2,5 mm ²	0,2 ... 2,5 mm ²
Gehäuse				
Ausführung		Türeinbau, Hutschienenmontage, Bodenbefestigung	Türeinbau	Türeinbau
Schutzart		IP41 frontseitig, IP20 rückseitig	IP40 frontseitig, IP20 rückseitig	IP40 frontseitig, IP20 rückseitig

Zubehör für Netzumschaltsteuergeräte

Für Netzumschaltgerät 3KC ATC3100

Anschlusskabel für 3KC ATC3100

- Mess- und Steuerkabel für den Anschluss von 3KC ATC3100 an 3VL oder 3WL

Leitungslänge	Artikel-Nr.
1,8 m	3KC9000-8EL62

Für Netzumschaltgeräte 3KC ATC6300 und 3KC ATC6500

Erweiterungsmodulare mit digitalen Ein- und Ausgängen



ATC6 Erweiterungsmodul	beinhaltet	Artikel-Nr.
4DI	<ul style="list-style-type: none"> 4 digitale Eingänge inklusive isolierte Spannungsversorgung DC 24 V / 1W für digitale Eingänge oder Sensoren 	3KC9000-8TL60
4DO, SSR	<ul style="list-style-type: none"> 4 elektronikgerechte digitale Ausgänge 4 Schließer am elektronikgerechten Ausgang max. 55 mA bei AC 30 V oder DC 40 V 	3KC9000-8TL61
2DI/2DO, SSR	<ul style="list-style-type: none"> 2 digitale Eingänge und 2 elektronikgerechte digitale Ausgänge inklusive isolierte Spannungsversorgung DC 24 V / 1W für digitale Eingänge oder Sensoren 2 Schließer am elektronikgerechten Ausgang max. 55 mA bei AC 30 V oder DC 40 V 	3KC9000-8TL62
2DO, Relais	<ul style="list-style-type: none"> 2 Relaisausgänge 2 Wechsler am Relaisausgang, 5 A AC 250 V (AC-1) 	3KC9000-8TL63
2DI/2DO, Relais	<ul style="list-style-type: none"> 2 digitale Eingänge und 2 Relaisausgänge 2 Schließer am Relaisausgang, 5 A AC 250 V (AC-1) 	3KC9000-8TL64

Erweiterungsmodulare mit Kommunikationsschnittstellen



- Hinweis: beim Netzumschaltgerät 3KC ATC6500 ist eine RS485-Schnittstelle bereits integriert

ATC6 Erweiterungsmodul	beinhaltet	Artikel-Nr.
RS485	<ul style="list-style-type: none"> RS485-Schnittstelle 	3KC9000-8TL74
Ethernet	<ul style="list-style-type: none"> Ethernet-Schnittstelle 	3KC9000-8TL75

Frontschnittstelle



- für frontseitige Parametrierung mittels Software

ATC6 Frontschnittstelle	beinhaltet	Artikel-Nr.
USB	<ul style="list-style-type: none"> Mini-USB-Kabel 1,8 m 	3KC9000-8TL73

Schutzabdichtung



- für frontseitigen IP65-Schutz

passend zu	Ausführung	Artikel-Nr.
3KC ATC6300	144 × 144 mm	3KC9000-8TL67
3KC ATC6500	240 × 180 mm	3KC9000-8TL68



Einfach, sicher, kosteneffizient

Wer seinen Energieverbrauch im Blick hat, profitiert auf vielen Ebenen: Neben Kosteneinsparungen durch einen optimierten Verbrauch sorgen Sie mit der Überwachung von Stromnetzen und der Netzqualität in Infrastruktur und industriellen Anlagen für eine erhöhte Ausfallsicherheit.

Gleichzeitig erhöht ein systematisches Energiemonitoring das Bewusstsein für den tatsächlichen Energieverbrauch und ist somit auch eine wichtige Voraussetzung für mehr Energieeffizienz.

Eingebunden in offene IoT-Betriebssysteme wie MindSphere lassen sich diese Optimierungspotenziale nochmals erhöhen.

Mit einem Energiemonitoringsystem legen Sie außerdem den Grundstein für regelmäßige Energieaudits und ein betriebliches Energiemanagementsystem gemäß ISO 50001 und ISO 50003.

Messgeräte, Energiemonitoring und Digitalisierungslösungen

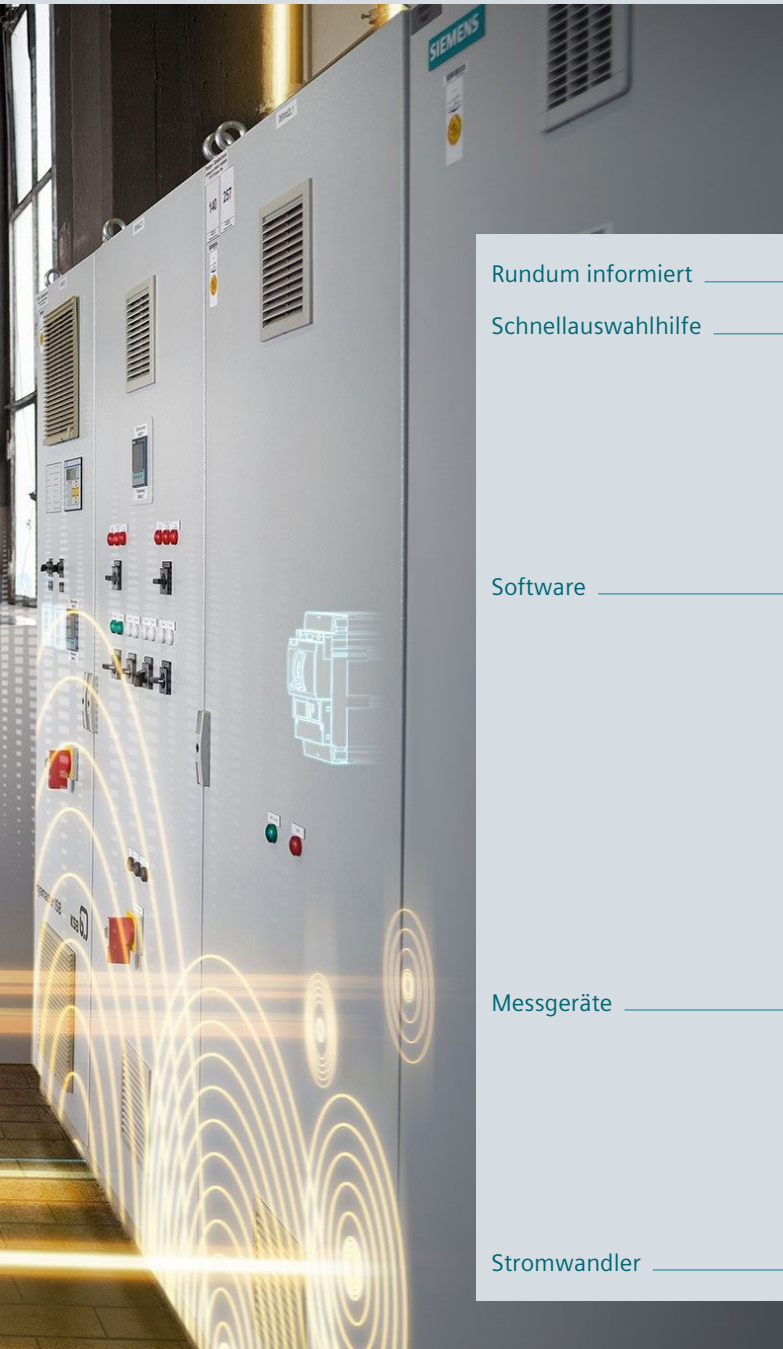

Rundum informiert	10/2
Schnellauswahlhilfe	10/4
Energiemonitoring	10/4
Hardwarekomponenten	10/6
Zubehör	10/8
Software	10/10
Software	10/12
powerconfig	10/12
powermanager V3	10/13
powermanager V4 new	10/14
7KN Powercenter new	10/15
SIMATIC Energy Suite	10/16
SIMATIC Modbus/TCP SENTRON PAC	10/16
Library PAC/3WL/3VA SIMATIC PCS 7	10/17
Messgeräte	10/18
Messgeräte 7KM PAC	10/18
Messgeräte 7KT PAC	10/22
Mehrkanal-Strommesssystem SEM3	10/24
Zeit- und Impulszähler	10/26
Stromwandler	10/28

Eine Vielzahl weiterer Informationen ...

Informieren + Bestellen

Alles Wichtige auf einen Blick

Erste Informationen

Informationen zu Messgeräten, Energiemonitoring und Digitalisierungslösungen finden Sie auf unseren Webseiten

www.siemens.de/energiemonitoring

www.siemens.de/lowvoltage/digitalisierung

Ansprechpartner in Ihrer Nähe

Wir sind da, wo Sie uns brauchen

Ihren lokalen Ansprechpartner finden Sie unter www.siemens.de/lowvoltage/kontakt

Ihr Produkt im Detail

Umfassendere Informationen finden Sie im Support Portal www.siemens.de/lowvoltage/produkt-support

- Technische Basisinformation – SENTRON Energiemonitoring und Digitalisierungslösungen (109769851)
- Broschüre – Zuverlässig, nachhaltig und effizient – TÜV-geprüftes Energiemonitoringsystem gemäß ISO 50001 (109744679)
- Broschüre – SENTRON Portfolio für Energiemonitoring (109744725)

Die passenden Ausschreibungstexte finden Sie unter www.siemens.de/lowvoltage/ausschreibungstexte

Siemens YouTube Channel

Unsere Video-Angebote

- Energiemonitoring (allgemein) bit.ly/2SXMnTe

Alles für Ihre Bestellung

Einen Überblick über Ihre Produkte finden Sie in der Industry Mall

- Messgeräte und Energiemonitoring sie.ag/2JOqAsK
- Digitalisierungslösungen sie.ag/2LT0dEJ
- Library for SIMATIC sie.ag/2xZhWm1
- powermanager / powerconfig sie.ag/30xLW4p

Direkte Weiterleitung auf die einzelnen Produkte in der Industry Mall durch Klicken auf die Artikel-Nr. im Katalog oder durch Eingabe dieser Webadresse inkl. Artikel-Nr. www.siemens.com/product?Artikel-Nr.

... finden Sie in unserem Online-Angebot

In Betrieb nehmen + Betreiben

Konfigurationssoftware

powerconfig

Das gemeinsame Inbetriebnahme- und Service-Tool für kommunikationsfähige Messgeräte und Leistungsschalter der SENTRON Familie.

www.siemens.de/powerconfig

Ihr Produkt im Detail

Das Siemens Industry Online Support Portal stellt Ihnen detaillierte technische Informationen zur Verfügung www.siemens.de/lowvoltage/produkt-support

- Betriebsanleitungen
- Zertifikate

Engineering-Daten für CAD- oder CAE-Systeme finden Sie im CAX-Download-Manager unter www.siemens.de/lowvoltage/cax

Schnellster Weg zu den Experten

In Deutschland: +49 (911) 895-7222

Die kompetente Fachberatung bei technischen Fragen mit einem breiten Spektrum an bedarfsgerechten Leistungen rund um unsere Produkte und Systeme.

Unterstützung bei technischen Fragen finden Sie unter www.siemens.de/lowvoltage/support-request

Wir bieten Ihnen ein umfassendes Spektrum an Serviceleistungen, bitte kontaktieren Sie Ihren lokalen Ansprechpartner unter www.siemens.de/lowvoltage/kontakt

Weitere Informationen zu Serviceleistungen finden Sie unter www.siemens.de/service-katalog

Handbücher

Handbücher zum Download finden Sie im Siemens Industry Online Support unter www.siemens.de/lowvoltage/handbuch

- Projektierungshandbuch Messgeräte und Energiemonitoring (**45315973**)
- Gerätehandbuch Energiezähler 7KT PAC1600 (**109759827**)
- Gerätehandbuch Multimeter 7KT PAC1600 (**109760293**)
- Systemhandbuch Mehrkanal-Strommesssystem 7KT (**109483442**)
- Gerätehandbuch Messgerät PAC2200 (**109746835**)
- Gerätehandbuch SENTRON Multifunktionsmessgerät PAC3200 (**26504150**)
- Gerätehandbuch Messgerät PAC3200T (**109746833**)
- Systemhandbuch SENTRON Multifunktionsmessgerät SENTRON PAC4200 (**34261595**)
- Gerätehandbuch Messgerät PAC3100 (**37881976**)
- Gerätehandbuch SENTRON PAC5100/5200 7KM5212/5412 (**109477872**)
- Gerätehandbuch 7KM PAC3120 und 7KM PAC3220 (**109767307**)
- Kommunikationshandbuch SENTRON PAC5100/5200 7KM5212/5412 (**109477870**)
- Systemhandbuch – Kommunikation 3VA IEC/UL (**98746267**)
- SEM3™ - Embedded Micro Metering Module™ (**109748928**)

Training und Tutorials

Unser Schulungsangebot finden Sie unter www.siemens.de/sitrain-lowvoltage

- Energiemanagement mit SENTRON (WT-LVAEM)
- Energiemanagement – Basistraining (LV-EMSENTB)
- Energiemanagement – Expertentraining (LV-EMSENTE)
- Kommunikation mit SENTRON-Komponenten (LV-COM)

Technische Übersicht Messgeräte, Energiemonitoring und Digitalisierungslösungen



Ihr schneller Weg zu unseren Online-Angeboten

Auf dieser Seite finden Sie umfangreiche Informationen und Links zu Messgeräte, Energiemonitoring und Digitalisierungslösungen

www.siemens.de/lowvoltage/produkt-support (**109764480**)

Energiemonitoring

Software

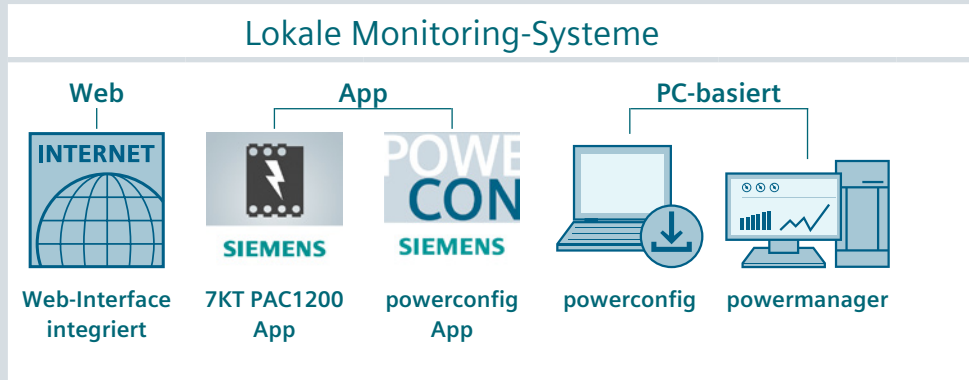

Funktionen für das Energiemonitoring

konfigurieren / in Betrieb nehmen / parametrieren	-	-	■	■	-
aktuelle Daten anzeigen	■	■	■	■	■
aktuelle/historische Werte anzeigen / auswerten	■	■	■	■	■
vorgefertigte Berichte	-	-	-	-	■
individuelles Berichtswesen / Reporting	-	-	-	-	■
Datenanalyse in der Cloud	-	-	-	-	■

zusätzlich für das Energiemanagement

Lasten ab- und zu schalten	-	-	-	-	□
----------------------------	---	---	---	---	---

IoT Datenplattform

7KN Powercenter 3000	■	-	-	■	■
----------------------	---	---	---	---	---

Messgeräte und Leistungsschalter

Messgeräte für Industrieanwendungen



7KM PAC2200	■	-	-	■	■
7KM PAC3200T	■	-	-	■	■
7KM PAC3100	-	-	-	■	■
7KM PAC3120	-	-	-	■	■
7KM PAC3200	-	-	■	■	■
7KM PAC3220	■	-	■	■	■
7KM PAC4200	■	-	■	■	■
7KM PAC5100	■	-	-	■	■
7KM PAC5200	■	-	-	■	■

Messgeräte für Gebäude und Infrastruktur



7KT PAC1200	■	■	-	■	■
7KT PAC1600	-	-	-	■	■
SEM3	■	-	-	■	■

Leistungsschalter



3WL	-	-	■	■	■
3WL10 / 3VA2	-	-	-	■	■
3VA ETU8	-	-	■	■	■

■ Funktion verfügbar □ Funktion eingeschränkt verfügbar - Funktion nicht verfügbar

10

7KN Powercenter 3000	Cloud MindSphere (Powercenter)	SIMATIC-Welt TIA-Portal SIMATIC TIA-Portal integriert SIMATIC TIA Portal fähig	
-	-	■	-
■	■	■	■
■	■	□	□
-	■	□	-
-	-	-	-
-	-	-	-
-	-	-	-
-	-	■	■
-	-	-	-
■	■	-	-
-	-	-	-
■	-	-	-
■	-	-	-
■	-	-	-
■	-	-	-
■	-	■	■
■	-	■	■
■	-	■	■
-	-	-	-
-	-	-	-
-	-	-	-
-	-	-	-
■	-	-	-
■	-	-	-
-	-	-	-
■	-	■	-
-	-	-	■
■	-	■	■

Hardwarekomponenten

Industrie



	7KM PAC2200	7KM PAC3200T	7KM PAC3100	7KM PAC3120 new	7KM PAC3200	7KM PAC3220 new
Einbauart						
Fronteinbau Hutschiene Schraubmontage	- ■ -	- ■ -	■ - -	■ - -	■ - -	■ - -
Einschubtechnik Festeinbau	- -	- -	- -	- -	- -	- -
Messanschluss						
Direktmessung	■	-	-	-	-	-
Wandlermessung	■	■	■	■	■	■
Mehrkanalmesssystem	-	-	-	-	-	-
Verwendbare Wandler						
Aufsteckwandler	■	■	■	■	■	■
Klappwandler	■	■	■	■	■	■
Integrierter Wandler	-	-	-	-	-	-
Inbetriebnahme						
Variante MID	■	-	-	-	-	-
Max. Eingangsspannung L-L/L-N	480 V/277 V	480 V/277 V	480 V/276 V	690 V/400 V	690 V/400 V ¹⁾	690 V/400 V
Variante Wandleranschluss	x/1 A oder x/5 A	x/1 A oder x/5 A	x/5 A	x/1 A oder x/5 A	x/1 A oder x/5 A	x/1 A oder x/5 A
Variante Direktanschluss	65 A	-	-	-	-	-
Variante Niederspannungsnetzteil DC	-	-	-	DC 22 ... 65 V	DC 22 ... 65 V	DC 22 ... 65 V
Variante 1-Phasen-Zähler	■	-	-	-	-	-
Galvanisch getrennte Spannungsseingänge	-	-	-	-	-	-
Variante ohne Display (bei Web-Interface)	-	■	-	-	-	-
Auswertung						
Messgrößen						
Mittelwertfunktion von Messwerten	■	■	-	■	-	■
Spannung, Strom, Frequenz	■	■	■	■	■	■
Leistung, Leistungsfaktor	■	■	■	■	■	■
Energieerfassung						
Tagesenergiespeicher	60 Tage	60 Tage	-	60 Tage	-	60 Tage
Schein- Wirk- Blindenergie cos φ	■ ■ ■ -	■ ■ ■ -	- ■ ■ -	■ ■ ■ -	■ ■ ■ -	■ ■ ■ -
Verzerrungsfaktor THD (Spannung, Strom)	-	■	-	■	■ (THD Indikation)	■
Oberschwingungen (Spannung, Strom)	-	-	-	-	-	-
Phasenwinkel / Phasendiagramm	-	-	-	-	-	-
Lastgangaufzeichnung	-	-	-	-	-	-
Flicker nach IEC 61000-4-15	-	-	-	-	-	-
Überwachungsfunktionen						
Betriebsstundenzähler	■	■	-	■	■	■
Grenzwertüberwachung	-	■	-	■	■	■
Logische Funktionen	-	■	-	■	■	■
Ereignisspeicher	-	-	-	-	-	-
Gatewayfunktion	-	-	-	-	-	-
Report nach EN50160	-	-	-	-	-	-
Integrierter Störschreiber	-	-	-	-	-	-
Integrierte Kommunikationsschnittstellen						
Digitaleingänge / Digitalausgänge	1/1	1/1	2/2	2/2	1/1	2/2
SO-Schnittstelle	■	■	■	■	■	■
M-Bus	■	-	-	-	-	-
RS485 (Modbus RTU)	■	-	■	■	-	-
Ethernet mit Modbus TCP	■	■	-	-	■	■
BACnet	-	-	-	-	-	-
Weiterführende Informationen						
Katalog LV 10	siehe Seite 10/18	siehe Seite 10/18	siehe Seite 10/18	siehe Seite 10/18	siehe Seite 10/18	siehe Seite 10/18

¹⁾ für Geräte mit AC/DC-Weitspannungsnetzteil

10

Industrie

Gebäude und Infrastruktur

Leistungsschalter



7KM
PAC4200

7KM
PAC5100

7KM
PAC5200

7KT
PAC1200

7KT
PAC1600

SEM3

3WL

3WL10 /
3VA27

3VA ETU8

■ - -	■ ■ -	■ ■ -	- ■ -	- ■ -	- - ■	- - -	- - -	- - -
- -	- -	- -	- -	- -	- -	■ ■	■ ■	- ■
-	-	-	■	■	-	-	-	-
■	■	■	■	■	-	-	-	-
-	-	-	■	-	■	-	-	-
■	■	■	■	■	■	-	-	-
■	■	■	■	■	■	■	■	■
-	-	-	-	■	-	-	-	-
690 V / 400 V ¹⁾ x/1 A oder x/5 A	690 V / 400 V x/1 A oder x/5 A	690 V / 400 V x/1 A oder x/5 A	400 V / 230 V x/5 A 40 / 63 A	400 V / 230 V x/5 A 63 / 80 A	480 V / 277 V 50 ... 1200 A / 0,1 A	690 V / 400 V integriert	690 V / 400 V integriert	690 V / 400 V integriert
DC 22 ... 65 V	-	-	-	-	-	DC 24 V	DC 24 V	DC 24 V
-	-	-	■	■	■	-	-	-
-	■	■	-	-	-	-	-	-
-	■	■	■	-	■	-	-	-
■	-	-	-	-	-	-	-	-
■	■	■	■	■	■	■	■	■
■	■	■	■	■	■	■	■	■
-	-	-	-	-	-	-	-	-
■ ■ ■ ■	■ ■ ■ ■	■ ■ ■ ■	- ■ ■ -	■ ■ ■ -	■ ■ ■ ■	■ ■ ■ ■	■ ■ ■ ■	■ ■ ■ ■
■	■	■	-	-	-	■	-	■
2. bis 64.	2. bis 40.	2. bis 40.	-	-	-	-	-	-
■	■	■	-	-	-	■	■	■
-	-	■	-	-	-	-	-	-
-	-	■	-	-	-	-	-	-
■	-	-	-	-	-	-	-	-
■	■	■	-	-	-	■	■	■
>4000 Ereignisse	■	■	-	-	■	-	■	■
■	-	-	-	-	-	-	-	-
■	-	-	-	-	-	-	-	-
2/2	0/2	0/2	-	1/1	2/1	■	■	■
■	-	-	-	■	-	-	■	■
-	-	-	-	■	-	-	-	-
-	-	-	-	■	■	■	■	■
■	■	■	■	-	■	■	■	■
-	-	-	-	-	■	-	-	-
siehe Seite 10/18	siehe Seite 10/18	siehe Seite 10/18	siehe Seite 10/22	siehe Seite 10/22	siehe Seite 10/24	siehe Seite 1/4	siehe Seite 1/4 siehe Seite 2/12	siehe Seite 2/12

Zubehör

Kommunikationsmodule



		7KM Switched Ethernet PROFINET / Modbus TCP	7KM PROFIBUS DP	7KM RS485 Modbus RTU
Industrie				
	7KM PAC2200	-	-	-
	7KM PAC3200T	-	-	-
	7KM PAC3100	-	-	-
	7KM PAC3120 new	-	-	-
	7KM PAC3200	■	■	■
	7KM PAC3220 new	■	■	■
	7KM PAC4200	■	■	■
	7KM PAC5100	-	-	-
	7KM PAC5200	-	-	-
Gebäude und Infrastruktur				
	7KT PAC1200	-	-	-
	7KT PAC1600	-	-	-
	SEM3	-	-	-
Leistungsschalter				
	3WL	-	-	-
	3WL10 / 3VA27	-	-	-
	3VA ETU8	■	■	■

10

Erweiterungsmodule

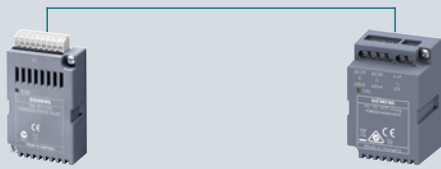

Stromwandler

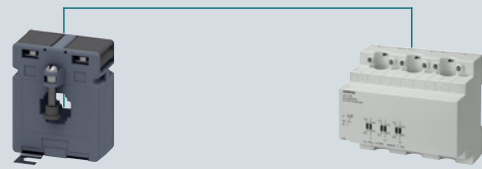

**7KM PAC
4DI/2DO**

**7KM PAC
I(N), I(Diff), Analog**

**4NC
Stromwandler**

**7KT
Stromwandler**

7KM PAC 4DI/2DO	7KM PAC I(N), I(Diff), Analog	4NC Stromwandler	7KT Stromwandler
-	-	■	■
-	-	■	■
-	-	■	■
-	-	■	■
-	■	■	■
■	■	■	■
■	■	■	■
-	-	■	■
-	-	■	■
-	-	■	■
-	-	■	■
-	-	■	■
-	-	-	-
-	-	-	-
-	-	-	-
-	-	-	-
-	-	-	-

Software

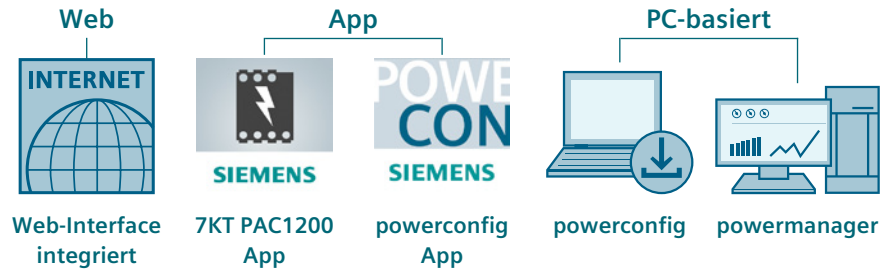

Lokale Monitoring-Systeme



Nutzungsumfeld

	Web-Interface integriert	7KT PAC1200 App	powerconfig App	powerconfig	powermanager
Kostenfreie Nutzung	■	■	■	■	Trial-Lizenz bis 10 Geräte, max. 60 Tage
Systemvoraussetzungen	Browser	Android, iOS	Android	win x64	win x64
Download	– (vorinstalliert)	play.google.com itunes.apple.com	play.google.com	http://support.automation.siemens.com/WW/view/de/63452759	Trial-Lizenz: http://support.automation.siemens.com/WW/view/de/64850998
geeignet nach ISO 50001	–	–	–	–	■ (TÜV)
Anbinden von Fremdgeräten	–	–	–	–	■
Lokaler Betrieb ohne Cloud	■	■	■	■	■
Anbindbar an die Cloud	–	–	–	–	■

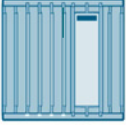
■ Funktion verfügbar □ Funktion eingeschränkt verfügbar – Funktion nicht verfügbar

	Cloud
 <p>7KN Powercenter 3000</p>	 <p>MindSphere (Powercenter)</p>
-	Abo
-	Browser
-	-
■	■
■	■
■	-
■	■

powerconfig

PC-basierte Software für Inbetriebnahme und Wartung

powerconfig ist kostenlos verfügbar unter www.siemens.de/powerconfig

Weitere Informationen finden Sie im Internet unter www.siemens.de/sentron

- PC-basiertes Softwaretool für die effiziente Inbetriebnahme und Diagnose kommunikationsfähiger SENTRON-Komponenten
- unterstützt alle PAC-Messgeräte inkl. Erweiterungsmodule, Leistungsschalter 3WL/3VA und weitere kommunikationsfähige Komponenten, wie z. B. ATC6300
- Servicefunktionen:
 - Firmware-Updates
 - Austausch der Sprachpakete bei Messgeräten 7KM PAC
- Funktionsumfang allgemein:
 - erleichtert das Parametrieren der Geräte
 - Speichern und Ausdrucken von Geräteeinstellungen
 - Beobachten, Speichern und Ausdrucken von Momentan-Messgrößen
 - Ausführen von spezifischen Geräte-Funktionen, z. B. Gerät-Rücksetzen; Setzen von Energiezählern
 - Zusätzlicher Funktionsumfang mit 7KM PAC4200 und 3VA:
 - Auslesen von im Gerät gespeicherten Daten (Ereignisse, Lastganghistorie, Tagesenergiezähler)
 - Abspeichern im csv-Format

10

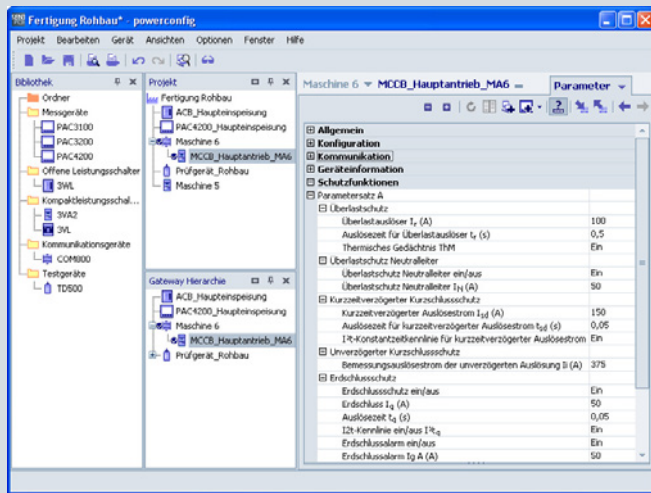

Einstellen von Parameterwerten

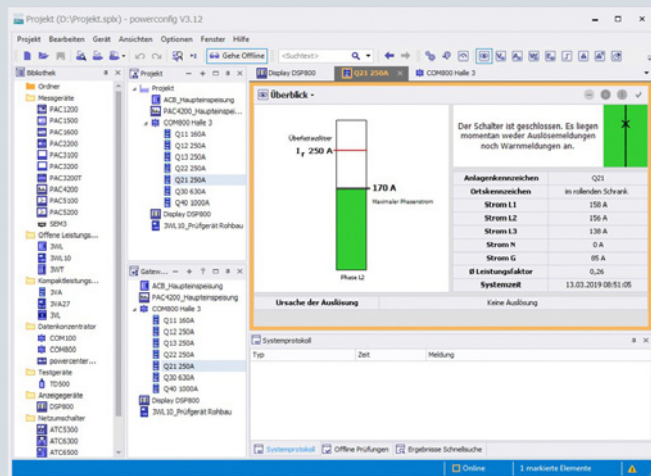

Anzeige des Leistungsschalter-Zustandes

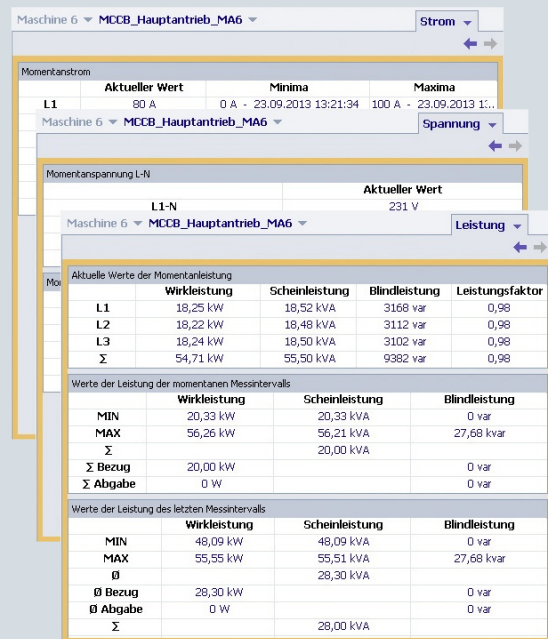

Anzeige aktueller Messgrößen

powermanager V3

PC-basierte Energiemonitoringsoftware

Neu in powermanager 3.5

- Optimierte Geräte – Unterstützung von:
 - PAC1600
 - PAC4200 mit Firmware V2.1
 - SEM3 – support Modbus RTU
- Erweiterung des Leistungsumfangs:
 - Integriertes MindSphere Interface – abgestimmt auf SENTRON MindApps
 - OPC UA Server Unterstützung (kostenpflichtige Option)

Ausführung	Beschreibung	Artikel-Nr.
powermanager V3.5		
Basic package	Produkt-Volllizenz für bis zu 10 Geräte, Installation für Client/Server, Webzugriff	3ZS2711-0CC30-0YA0
Trial-Lizenz	auf 60 Tage begrenzte Produkt-Volllizenz für bis zu 10 Geräte, inkl. Optionspaket „Expert“ und „Web“ kostenlos verfügbar unter https://support.industry.siemens.com/cs/ww/de/view/64850998	
Geräteerweiterungen V3.x		
Device Pack (20)	Geräteerweiterungslizenz um 20 Geräte	3ZS2711-0CC30-0YD0
Device Pack (50)	Geräteerweiterungslizenz um 50 Geräte	3ZS2712-0CC30-0YD0
Device Pack (100)	Geräteerweiterungslizenz um 100 Geräte	3ZS2713-0CC30-0YD0
Device Pack (200)	Geräteerweiterungslizenz um 200 Geräte	3ZS2714-0CC30-0YD0
Device Pack (500)	Geräteerweiterungslizenz um 500 Geräte	3ZS2715-0CC30-0YD0
Device Pack (1000)	Geräteerweiterungslizenz um 1000 Geräte	3ZS2716-0CC30-0YD0
Optionspakete		
Optionspaket „Expert“	Option zur Erstellung/Anzeige einer beliebigen Anzahl frei konfigurierter Bilder	3ZS2710-2CC20-0YH0
Optionspaket „Client (5)“	Erweiterung um 5 Clients	3ZS2710-3CC00-0YD0
Optionspaket „Distributed Systems (2)“	Option für die Kopplung von 2 autarken powermanager Systemen zum Austausch von Messgrößen und Alarmen	3ZS2718-1CC00-0YH0
Optionspaket „Distributed Systems (5)“	Option für die Kopplung von 5 autarken powermanager Systemen zum Austausch von Messgrößen und Alarmen	3ZS2718-2CC00-0YH0
Optionspaket „Distributed Systems (10)“	Option für die Kopplung von 10 autarken powermanager Systemen zum Austausch von Messgrößen und Alarmen	3ZS2718-3CC00-0YH0
Update powermanager V2.0 auf V3.0		
Update-Lizenz	von V2.0 Lean auf V3.x (10)	3ZS2711-0CC30-0YE0
Update-Lizenz	von V2.0 Standard auf V3.x (50)	3ZS2712-0CC30-0YE0
Update-Lizenz	von V2.0 Advanced auf V3.x (100)	3ZS2713-0CC30-0YE0
Update-Lizenz	von V2.0 Maximum auf V3.x (200)	3ZS2714-0CC30-0YE0
Systempakete		
System 1	Paket bestehend aus 1× powermanager Basic Package 1× PAC4200 (+ RS485-Modul) und 1× PAC3100	3ZS2812-5CC20-0AY0
System 3	Paket bestehend aus 1× powermanager Basic Package 3× PAC 3200	3ZS2813-2CC20-0YA0
System 4	Paket bestehend aus 1× powermanager Basic Package 1× PAC4200 4× PAC1600 1× RS485-Modul	3ZS2812-7CC20-0YA0
System 5	Paket bestehend aus 1× powermanager Basic Package 5× PAC2200 Modbus TCP	3ZS2812-8CC20-0YA0

powermanager V4 **new**

PC-basierte Energiemonitoringsoftware

SENTRON powermanager V4.1

SENTRON powermanager V4.1 basiert auf einer neuen Plattform mit erweiterten grafischen Möglichkeiten sowie einer Standard SQL Datenbank. Die Workflows zum Einrichten des Systems, Anlegen von Geräten, zur grafischen Darstellung der Gerätedaten und deren Verarbeitung in Berichten wurden grundlegend überarbeitet. Es werden dieselben Geräte wie in V3.5 unterstützt, mit Ausnahme des obsoleten PAC1500 und SICAM P850/855.

Die Migration von bestehenden powermanager V3.x Projekten wird ab einer zukünftigen powermanager Version unterstützt.

Weitere Informationen finden Sie im Internet unter www.siemens.de/powermanager

Schulungsangebote finden Sie im Internet unter www.siemens.de/sitrain-lowvoltage

Ausführung	Beschreibung	Artikel-Nr.
powermanager V4.1		
Extended Package	Produkt-Volllizenz für bis zu 10 Geräte, Installation für Client/Server, Webzugriff	7KN2710-2CE40-0YCO
Trial-Lizenz	powermanager V4.1 auf 60 Tage begrenzte Produkt-Volllizenz für bis zu 10 Geräte, inkl. Optionspaket „Graphics Editor“ kostenlos verfügbar unter https://support.industry.siemens.com	
Geräteerweiterungen		
Device Pack (20)	Geräteerweiterungslizenz um 20 Geräte	7KN2711-1CE40-0YCO
Device Pack (50)	Geräteerweiterungslizenz um 50 Geräte	7KN2711-2CE40-0YCO
Device Pack (100)	Geräteerweiterungslizenz um 100 Geräte	7KN2711-3CE40-0YCO
Device Pack (200)	Geräteerweiterungslizenz um 200 Geräte	7KN2711-4CE40-0YCO
Device Pack (500)	Geräteerweiterungslizenz um 500 Geräte	7KN2711-5CE40-0YCO
Device Pack (1000)	Geräteerweiterungslizenz um 1000 Geräte	7KN2711-6CE40-0YCO
Optionspakete		
Optionspaket „Graphics Editor“	Option zur Erstellung / Anzeige einer beliebigen Anzahl frei konfigurierter Bilder	7KN2712-0CE40-0YCO
Optionspaket „Client (2)“	Erweiterung um 2 Clients	7KN2712-1CE40-0YCO
Optionspaket „Client (5)“	Erweiterung um 5 Clients	7KN2712-2CE40-0YCO
Optionspaket „OPC UA/DA Server“	Option zur Nutzung von OPC UA/DA Server	7KN2712-3CE40-0YCO
Optionspaket „powermanager Server“	Zusätzlich powermanager Serverlizenz für verteilte System ohne Geräte, Web etc.	7KN2712-4CE40-0YCO
Upgrade powermanager V3.x auf V4.x		
Upgrade-Lizenz	von powermanager V3.x nach V4.x	7KN2713-2CE40-0YCO
Systempakete		
System 1	Paket bestehend aus 1× powermanager Extended 1× PAC4200 1× PAC3120 1× RS485 Module	7KN2715-1CE40-0YCO
System 3	Paket bestehend aus 1× powermanager Extended 3× PAC3220	7KN2715-3CE40-0YCO
System 4	Paket bestehend aus 1× powermanager Extended 1× PAC4200 4× PAC1600 1× RS485 Modul	7KN2715-4CE40-0YCO
System 5	Paket bestehend aus 1× powermanager Extended 5× PAC2200 Modbus TCP	7KN2715-5CE40-0YCO

7KN Powercenter **new**

Edge-/IoT-basierte Datenerfassung und Visualisierung für die Niederspannungsenergieverteilung

7KN Powercenter 3000

- Bietet viele Schnittstellen für die Digitalisierung der Niederspannungsenergieverteilung
 - Ein Web-Interface für alle angeschlossenen Geräte zur einfachen Übersicht
 - Datenschnittstelle der Niederspannungsenergieverteilung zur MindSphere, dem IoT-Betriebssystem von Siemens
 - Kommunikationsschnittstelle über Modbus TCP für viele Anwendungen, z. B. powermanager
- Bereitstellung der 15 Min Energiewerte für die angeschlossenen Geräte als Basis für das Energiemanagement nach ISO 50001
- Flexible IT Security Eigenschaften zum Schutz vor unberechtigtem Zugriff
- Einfache Inbetriebnahme über powerconfig
- Kleine Bauform, 24 V DC Versorgung

Weitere Informationen finden Sie im Internet unter www.siemens.de/energiemonitoring

Montage	Schnittstellen	Protokolle	Artikel-Nr.
Hutschienenmontage	2x Ethernet	Modbus TCP, http, MindSphere	7KN1310-0MC00-0AA8

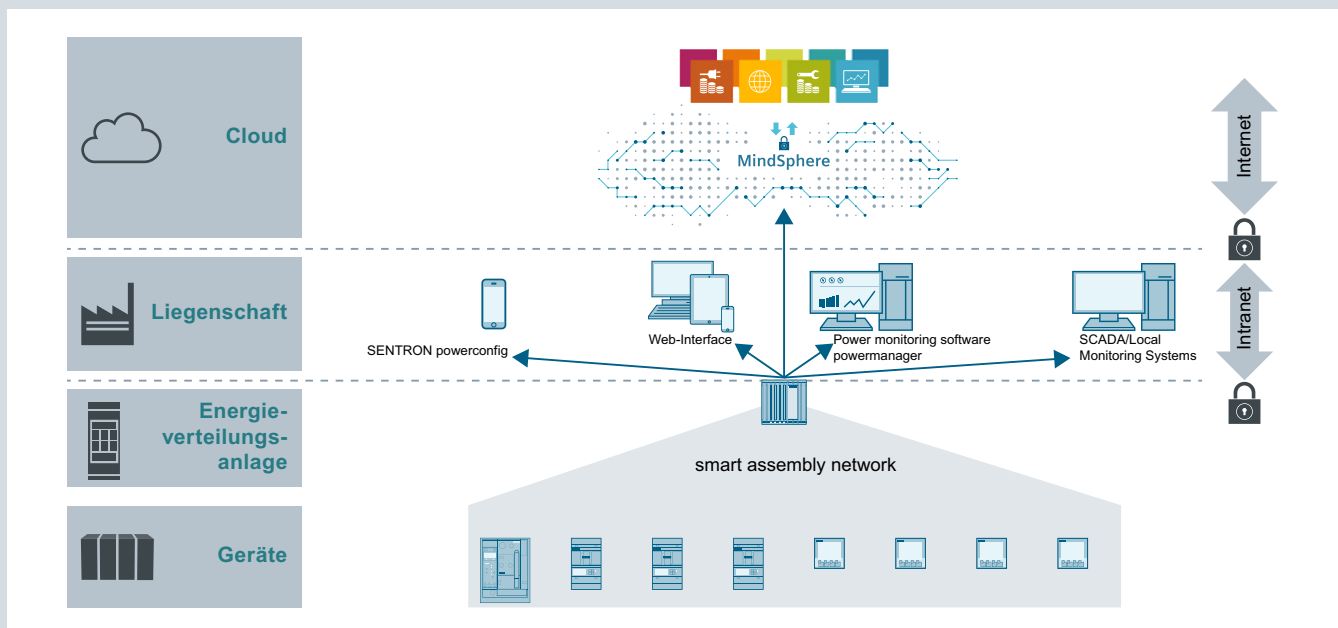

Einsatzgebiete 7KN Powercenter 3000

SIMATIC Energy Suite

für integriertes Energiemanagement

Highlights

- Einfache und intuitive Konfigurierung anstatt Programmierung
- Automatische Erzeugung des PLC-Energieprogramms
- Komfortable Integration von messenden Komponenten aus dem Siemens Portfolio und von anderen Herstellern
- Integriert ins TIA Portal und die Automatisierung
- Archivierung auf WinCC Professional oder PLC
- Nahtlose Anbindung an Energy Manager PRO und Energy
- Analytic

Weitere Informationen zur SIMATIC Energy Suite:

www.siemens.de/energysuite

SIMATIC Modbus/TCP SENTRON PAC

für Messgeräte 7KM PAC3200/4200

Einsatz und Ausführung	gültig für	Typ	Artikel-Nr.
Kommunikation über die integrierte PN-Schnittstelle zum Auslesen von Werten aus PAC 3200- und PAC 4200-Geräten, Single License	1 CPU und bis zu 20 SENTRON PACs	Modbus/TCP 20 SENTRON PAC	6AV6676-6MA30-0AX0
	1 CPU und bis zu 100 SENTRON PACs	Modbus/TCP 100 SENTRON PAC	6AV6676-6MA30-1AX0
	1 CPU und bis zu 512 SENTRON PACs	Modbus/TCP 512 SENTRON PAC	6AV6676-6MA30-2AX0

Library PAC/3WL/3VA SIMATIC PCS 7

für Messgeräte 7KM PAC3200/4200 und Leistungsschalter 3WL/3VA/3VL

Einsatz	Ausführung	Lieferform	Artikel-Nr.
Library PAC/3WL/3VA SIMATIC PCS 7			
<ul style="list-style-type: none"> AS-Bausteine und Faceplates zur Integration der Leistungsschalter 3WL/3VA/3VL in SIMATIC PCS 7, V8.x oder V9.0 SP1 Für jede SIMATIC PCS 7 Operator Station der Ausführung Single Station/Server ist eine Lizenz erforderlich, die Folgendes enthält: <ul style="list-style-type: none"> Engineering-Lizenz für eine SIMATIC PCS 7 Operator Station der Ausführung Single Station/Server Runtime-Lizenz für ein Automatisierungssystem (je Automatisierungssystem 1x erforderlich, weitere AS Runtime-Lizenzen separat bestellbar) 	Engineering- und Runtime-Software, Softwareklasse A, 2-sprachig (deutsch, englisch), Single License für eine Installation	Software und elektronische Dokumentation auf DVD, Engineering und Runtime-Lizenz als Certificate of License	3ZS2787-1CC30-0YG0
AS Runtime-Lizenz für Library PAC/3WL/3VA SIMATIC PCS 7			
Lizenz für jeweils ein Automatisierungssystem	Runtime-Software, Softwareklasse A, 2-sprachig (deutsch, englisch), Single License für eine Installation	Runtime-Lizenz als Certificate of License ohne Software und Dokumentation	3ZS2787-1CC30-6YH0

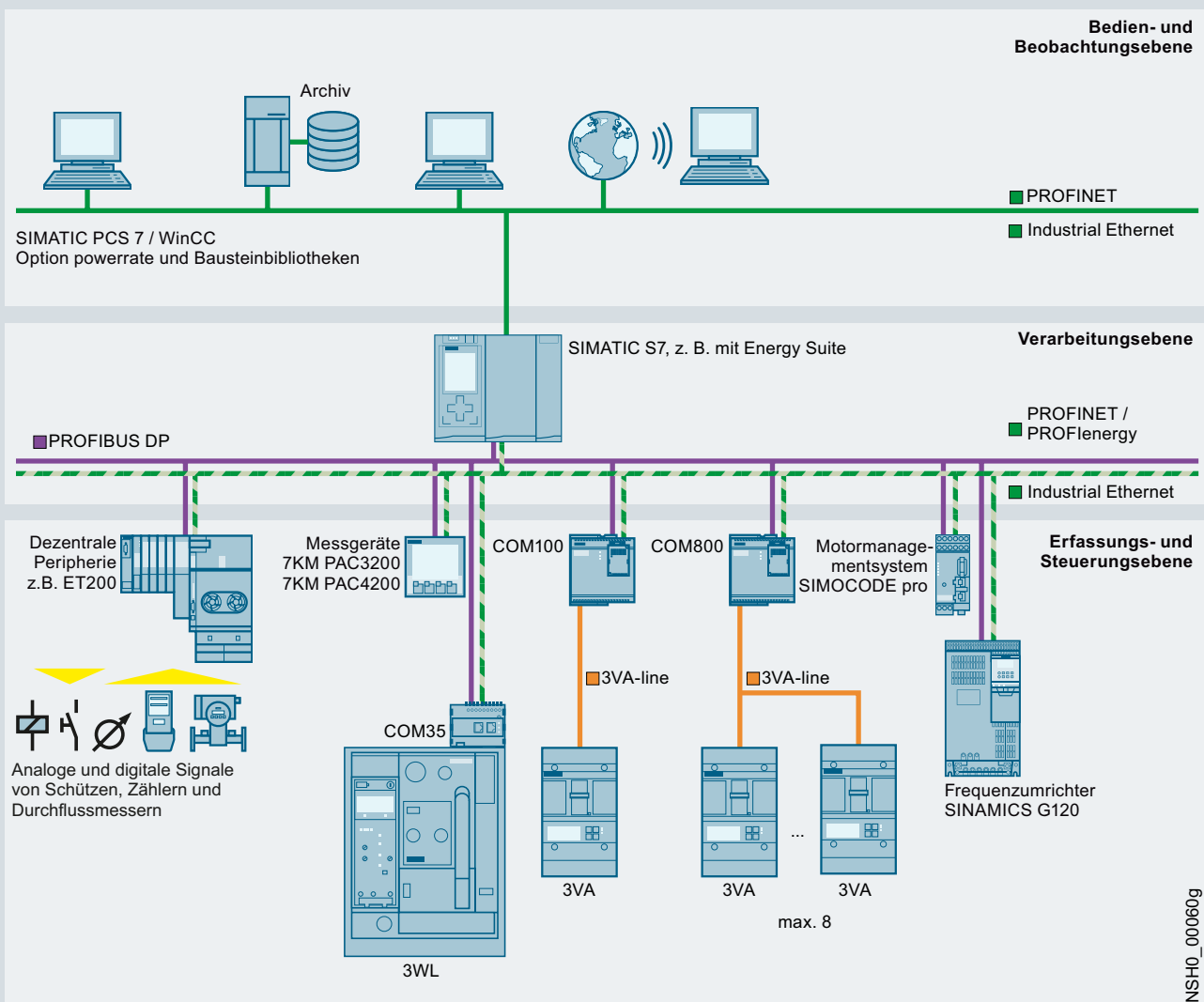

NSHO_00060g

Messgeräte 7KM PAC

Grundgeräte



Anschlüsse	Spannungsversorgung	Display	Schnittstelle	MID	7KM PAC2200	7KM PAC3200T	7KM PAC3100	7KM PAC3120 new
Wandlermessung								
Schraubanschluss	eigenversorgt	mit	M-Bus	mit	7KM2200-2EA30-1GA1	–	–	–
				ohne	7KM2200-2EA30-1CA1	–	–	–
			Modbus RTU	mit	7KM2200-2EA30-1HA1	–	–	–
				ohne	7KM2200-2EA30-1DA1	–	–	–
	AC/DC-Weitspannungsteil	mit	Modbus RTU	ohne	–	–	7KM3133-0BA00-3AA0	7KM3120-0BA01-1DA0
				ohne	–	–	–	–
		ohne	Modbus TCP	ohne	–	7KM3200-0CA01-1AA0	–	–
				–	–	–	–	–
DC-Kleinspannungsteil	mit	Modbus TCP	ohne	–	–	–	–	
			Modbus RTU	ohne	–	–	–	7KM3120-1BA01-1EA0
Ringkabelschuhanschluss	AC/DC-Weitspannungsteil	mit	Modbus TCP	ohne	–	–	–	–
Direktmessung								
Schraubanschluss	eigenversorgt	mit	M-Bus	mit	7KM2200-2EA40-1GA1	–	–	–
				ohne	7KM2200-2EA40-1CA1	–	–	–
			Modbus RTU	mit	7KM2200-2EA40-1HA1	–	–	–
				ohne	7KM2200-2EA40-1DA1	–	–	–
	–	Modbus TCP	mit	7KM2200-2EA40-1JA1	–	–	–	–
			ohne	7KM2200-2EA40-1EA1	–	–	–	

Weitere Technische Daten

Basisdaten

	7KM2200-..	7KM3200-..	7KM3133-..	7KM3120-0..	7KM3120-1..
Einbau	Hutschiene	Hutschiene	Fronteinbau	Fronteinbau	–
Baubreite	6 TE	6 TE	–	–	–
Schalttafeleinbaugerät	–	–	96 × 96 mm	96 × 96 mm	–
Externe Hilfsspannung	AC 50/60 Hz	90 ... 276 V	100 ... 240 V ± 10 %	100 ... 250 V ± 10 %	–
	DC	–	110 ... 275 V	110 ... 250 V ± 10 %	100 ... 250 V ± 10 %

Messeingänge

Wandleranschluss	Eingangsstrom sekundär I_e	x/1 A oder x/5 A	x/1 A oder x/5 A	x/5 A	x/1 A oder x/5 A
Direktanschluss	Eingangsspannung U_e	480/277 V	480/277 V	480/277 V	690/400 V
	3 AC 50/60 Hz	–	–	–	–
	Nennstrom I_n	65 A	–	–	–



7KM PAC3200

7KM PAC3220 **new**

7KM PAC4200

7KM PAC5100

7KM PAC5200

-	-	-	-	-
-	-	-	-	-
-	-	-	-	-
-	-	-	-	-
-	-	-	-	-
-	-	-	-	-
-	-	-	-	-
7KM2112-0BA00-3AA0	7KM3220-0BA01-1DA0	7KM4212-0BA00-3AA0	7KM5212-6BA00-1EA2	7KM5412-6BA00-1EA2
-	-	-	7KM5212-6CA00-1EA8	7KM5412-6CA00-1EA8
7KM2111-1BA00-3AA0	7KM3220-1BA01-1EA0	7KM4211-1BA00-3AA0	-	-
7KM2112-0BA00-2AA0	-	7KM4212-0BA00-2AA0	-	-
-	-	-	-	-
-	-	-	-	-
-	-	-	-	-
-	-	-	-	-
-	-	-	-	-

10

7KM2112-..	7KM2111-..	7KM3220-0..	7KM3220-1..	7KM4212-..	7KM4211-..	7KM5212-	7KM5412
Fronteinbau		Fronteinbau		Fronteinbau		Fronteinbau/ Hutschiene	Fronteinbau/ Hutschiene
-		-		-		-	-
96 × 96 mm		96 × 96 mm		96 × 96 mm		96 × 96 mm	96 × 96 mm
95 ... 240 V ± 10 %	-	100 ... 250 V ±10 %	-	95 ... 240 V ±10 %	-	110 ... 230 V ± 10 %	110 ... 230 V ± 10 %
110 ... 340 V ±10 %	22 ... 65 V ±10 %	100 ... 250 V ±10 %	24 ... 60 V ±20 %	110 ... 340 V ±10 %	22 ... 65 V ±10 %	24 ... 250 V ± 10 %	24 ... 250 V ± 10 %
x/1 A oder x/5 A		x/1 A oder x/5 A		x/1 A oder x/5 A		x/1 A oder x/5 A	x/1 A oder x/5 A
690/400 V	400/230 V	690/400 V	690/400 V	690/400 V	500/289 V	690/400 V	690/400 V
-		-		-		-	-

Messgeräte 7KM PAC

Zubehör

7KM PAC3100
7KM PAC3120
7KM PAC3200
7KM PAC3220
7KM PAC4200

Hutschienenadapter 7KM PAC TMP2

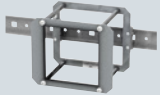

- Doppelstöckiger Adapter für Montage eines Messgerätes auf Hutschiene
- Display nach vorne zeigend
- Für manuelle Eingriffe

7KM9900-0XA00-0AA0

Montageplatte 7KM PAC TMP



- Adapter für Montage eines Messgerätes auf Hutschiene
- Display nach hinten zur Hutschiene gerichtet
- Auslesen und Auswerten von Messwerten ausschließlich über Netzbetrieb

7KM9900-0YA00-0AA0

Kompakthalter



- Gerätehalter für 7KM PAC3100/3120/3200/3220/4200:
- 10 Halter für 5 PAC Geräte
- Zum nahtlosen Aneinanderreihen der Geräte (ohne Abstand)

7KM9900-0GA00-0AA0





Ersatzteile 7KM PAC



- Ersatzteile bestehend aus:
 - Gerätehalter für Tafelmontage (2X)
 - Schraubklemme für den Anschluss von Spannungseingängen
 - Schraubklemme für den Anschluss von Stromeingängen
 - Klemmenblock Ein-/Ausgänge für 7KM PAC3100/4200
 - Klemmenblock Ein-/Ausgänge für 7KM PAC3200
 - Klemmenblock RS485 für 7KM PAC3100

7KM9900-0SA00-0AA0

Erweiterungs- und Kommunikationsmodule

	7KM PAC3200	7KM PAC3220 7KM PAC4200	COM100/800 (3VA)
Kommunikationsmodul 7KM Switched Ethernet PROFINET			
 <ul style="list-style-type: none"> • aktuellste PROFINET-Switching-Eigenschaften • S2-Systemredundanz für den Einsatz in H-Systemen • CIR-Konfiguration in Run • Firmware-Aktualisierung über das Modul für PAC4200 und PAC3220 			
		7KM9300-0AE02-0AA0	
Kommunikationsmodul 7KM PROFIBUS DP			
		7KM9300-0AB01-0AA0	
Kommunikationsmodul 7KM RS485			
		7KM9300-0AM00-0AA0 ¹⁾	
Erweiterungsmodul 7KM PAC 4DI/2DO			
		7KM9200-0AB00-0AA0	
Erweiterungsmodul 7KM PAC I(N), I(Diff), Analog			
 <ul style="list-style-type: none"> • zur Erweiterung der Messeingänge um folgende Funktionen: <ul style="list-style-type: none"> – N-Leiter Messung – Zwei Analogeingänge, auch zur Messung nicht-elektrischer Größen wie Temperatur, Wasser- oder Luftdruck – Differenzstrommessung über Summenstromwandler Typ A oder Typ B 			
	7KM9200-0AD00-0AA0	7KM9200-0AD00-0AA0	

¹⁾ Geeignet für 7KM PAC4200 (insbesondere für das Modbus TCP/RTU Gateway)

Differenzstromwandler für Erweiterungsmodul 7KM PAC I(N), I(Diff) Analog [siehe Seite 11/1](#)

Messgeräte 7KT PAC

Grundgerät PAC1600



Anschlüsse	Ausführung	Spannungsversorgung	Display	Schnittstelle	MID	7KT PAC1600	
Wandlermessung							
Schraubanschluss	3-phasig	eigenversorgt	mit	Modbus RTU	ohne	7KT1661	
					mit	7KT1662	
				M-Bus	ohne	7KT1663	
					mit	7KT1664	
				SO-Schnittstelle	ohne	7KT1672	
					mit	7KT1673	
	3-phasig, universell	Hilfsenergie: AC 100 ... 240 V; DC 110 ... 250 V 50/60Hz	mit	–	ohne	7KT1681	
				Modbus RTU	ohne	7KT1682	
	Direktmessung						
	Schraubanschluss	1-phasig	eigenversorgt	mit	Modbus RTU	ohne	7KT1651
mit						7KT1652	
M-Bus					ohne	7KT1653	
					mit	7KT1654	
SO-Schnittstelle					ohne	7KT1655	
					mit	7KT1656	
3-phasig		eigenversorgt	mit	Modbus RTU	ohne	7KT1665	
					mit	7KT1666	
				M-Bus	ohne	7KT1667	
					mit	7KT1668	
				SO-Schnittstelle	ohne	7KT1670	
					mit	7KT1671	

Mehrkanal Strommesssystem PAC1200



Anschlüsse	Ausführung	Spannungsversorgung	Display	Schnittstelle	MID	7KT PAC1200
Direktmessung						
Schraubanschluss	3-phasig	eigenversorgt	ohne	Modbus TCP	ohne	7KT1260

PAC1200

7KT PAC1200

Datenmanager mit 7KT1260, Sensorleisten

Anzahl Anschlüsse	Artikel-Nr.
3	7KT1233
6	7KT1236
9	7KT1238
12	7KT1242

Datenmanager mit 7KT1260, Sensoren

Strom I_n	Artikel-Nr.
40 A	7KT1254
63 A	7KT1255

10

PAC1200 Bundles



Datenmanager	Sensorleisten	Sensoren	18er-Bundle	24er-Bundle
1× Datenmanager 7KT1260	2× 9er Sensorleiste 7KT1238	18× Sensoren 40 A 7KT1254	7KT1222	–
1× Datenmanager 7KT1260	2× 12er Sensorleiste 7KT1242	24× Sensoren 40 A 7KT1254	–	7KT1223

Mehrkanal-Strommesssystem SEM3

Datenmanager



Anschlüsse	Ausführung	Spannungsversorgung	Display	Schnittstelle	MID	
Wandlermessung						
Schraubanschluss	3-phasig	eigenversorgt	ohne	Modbus TCP RS485 Modbus RTU	ohne	US2:SEM3CONTROLLER

Weitere Technische Daten

SEM3

Basisdaten

Einbau Schraubmontage

Messeingänge

Max. Eingangsspannung AC 50/60 Hz	480 V / 277 V
Standard Stromwandler	50 ... 1200 A / 0,1 A
Klappwandler	50 ... 2000 A / 0,1 A

Zubehör

Messmodul



- zur Aufnahme von Messwerten
- Genauigkeit von 0,2% oder 1% für die gesamte Messung einschließlich Stromwandler
- Einfaches Einstellen der Phasenkonfiguration durch Schiebeschalter
- Anschluss eines Stromwandlers zur Messung einer Phase
- Messmodul wird in Aufnahmeschiene gesteckt

Messgenauigkeit

0,2 %

1 %

Artikel-Nr.

US2:SEM3PHAMETER

US2:SEM3PLAMETER

Aufnahmeschiene

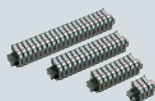

Ausführung

für 3 Messmodule

für 9 Messmodule

für 15 Messmodule

für 21 Messmodule

Artikel-Nr.

US2:SEM3RACK3

US2:SEM3RACK9

US2:SEM3RACK15

US2:SEM3RACK21

Verbindungskabel



- 600-V-isolierte Spezialkabel zum Anschluss der Aufnahmeschienen an den Datenmanager

Länge

0,3 m

0,6 m

0,9 m

Artikel-Nr.

US2:SEM3CAB12INCH

US2:SEM3CAB24INCH

US2:SEM3CAB36INCH

Standard Stromwandler



- Standard Anschlusskabel braun und gelb mit 1,82 m Länge.
- Erweiterbar bis 100 m bei Einhaltung der Genauigkeit
- Wandlerkonfiguration erfolgt im Datenmanager.

Ausgangssignal

100 mA

Wandlerübersetzungsverhältnis

50 : 0,1

125 : 0,1

250 : 0,1

400 : 0,1

600 : 0,1

800 : 0,1

1200 : 0,1

Artikel-Nr.

US2:SEM3SCCT50

US2:SEM3SCCT125

US2:SEM3SCCT250

US2:SEM3SCCT400

US2:SEM3SCCT600

US2:SEM3SCCT800

US2:SEM3SCCT1200

Klappwandler **new**

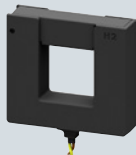

- Standard Anschlusskabel braun und gelb mit 1,82 m Länge.
- Erweiterbar bis 100 m bei Einhaltung der Genauigkeit
- Wandlerkonfiguration erfolgt im Datenmanager.

Ausgangssignal

100 mA

Wandlerübersetzungsverhältnis

50 : 0,1

125 : 0,1

250 : 0,1

400 : 0,1

600 : 0,1

800 : 0,1

1200 : 0,1

1600 : 0,1

2000 : 0,1

Artikel-Nr.

7KT1280-5MA00

7KT1280-5MA01

7KT1280-5MA02

7KT1280-5MA03

7KT1280-5MA04

7KT1280-5MA05

7KT1280-5MA06

7KT1280-5MA07

7KT1280-5MA08

DIN Rail Adapter **new**



Artikel-Nr.

US2:SEM3DINKIT

Zeit- und Impulszähler

Mechanische Zählwerke



Anzeige	Rückstellung	Bemessungs- frequenz	Bemessungssteuer- speisespannung U_c	48 × 48 mm	72 × 72 mm	–
Zeitähler						
00000,00 h	ohne	–	DC 10 ... 80 V	7KT5500	–	–
			DC 10 ... 50 V	–	7KT5600	–
			DC 12 ... 24 V	–	–	7KT5801
		50 Hz	AC 24 V	7KT5505	–	7KT5802
			AC 115 V	7KT5501	7KT5601	7KT5803
			AC 230 V	7KT5502	7KT5602	7KT5804
		60 Hz	AC 115 V	7KT5503	7KT5603	7KT5806
			AC 230 V	7KT5504	7KT5604	7KT5807
Impulszähler						
0000000	ohne	–	DC 12 ... 24 V	–	–	7KT5811
		50/60 Hz	AC 24 V	–	–	7KT5812
			AC 230 V	–	–	7KT5814

Weitere Technische Daten

	7KT55..	7KT56..	7KT58..
Basisdaten			
Einbau	Fronteinbau	Fronteinbau	Hutschiene
Baubreite	–	–	2 TE
Frontrahmen	48 × 48 mm	72 × 72 mm	–
Anzeige	Rollenzählwerk	Rollenzählwerk	Rollenzählwerk
Ausführung	–	Schmalrahmen nach DIN 43700	–

Zubehör

	7KT55..	7KT56..	7KT58..
Blende			
Größe	Artikel-Nr.	Artikel-Nr.	Artikel-Nr.
55 × 55 mm	7KT9020	–	–
Dichtungsring für Blende			
Schutzart	Lieferumfang	Artikel-Nr.	Artikel-Nr.
IP43 (bei glatter Schalttafeloberfläche)	1 Satz = 5 Stück	7KT9000	–
Klemmenabdeckung			
Schutzart	Artikel-Nr.	Artikel-Nr.	Artikel-Nr.
IP20 (mit angeschlossenen Leitern)	–	7KT9021	–

10

Elektronische Zählwerke



Anzeige	Rückstellung	Bemessungsfrequenz	Bemessungssteuerspeisespannung U_c	
Zeitähler				
000000,0 h	ohne	50/60 Hz	AC 24 ... 240 V, DC 12 ... 150 V	7KT5821
	elektrisch	50/60 Hz	AC 24 ... 240 V, DC 12 ... 150 V	7KT5822
	elektrisch und mechanisch	50/60 Hz	AC 24 ... 240 V, DC 12 ... 150 V	7KT5823
Impulsähler				
0000000	elektrisch und mechanisch	50/60 Hz	AC 24 ... 240 V, DC 12 ... 150 V	7KT5833

Weitere Technische Daten

7KT58..

Basisdaten	
Einbau	Hutschiene
Baubreite	2 TE
Anzeige	LCD-Display

Stromwandler

für Messzwecke



Baugröße	Bemessungs- spannung U_e	Primär-Bemessungs- stromstärke I_{pr}	Bemessungs- leistung P_n	4NC			7KT
				1-phasig			3-phasig
				$I_{sr} = 5 A$	$I_{sr} = 1 A$	$I_{sr} = 5 A$	
Genauigkeitsklasse 0,2							
1	720 V	150 A	1 VA	4NC5121-2FA21	–	–	
		200 A	2,5 VA	4NC5122-2FC21	–	–	
		250 A	2,5 VA	4NC5123-2FC21	–	–	
		300 A	5 VA	4NC5124-2FE21	–	–	
		400 A	5 VA	4NC5125-2FE21	–	–	
		500 A	5 VA	4NC5126-2FE21	–	–	
5	720 V	600 A	5 VA	4NC5227-2FE21	–	–	
		700 A	5 VA	4NC5228-2FE21	–	–	
		800 A	5 VA	4NC5231-2FE21	–	–	
		1000 A	5 VA	4NC5232-2FE21	–	–	
Genauigkeitsklasse 0,5							
1	720 V	100 A	1 VA	4NC5117-2DA21	4NC5117-0DA21	–	
		150 A	2,5 VA	4NC5121-2DC21	4NC5121-0DC21	–	
		200 A	5 VA	4NC5122-2DE21	4NC5122-0DE21	–	
		250 A	5 VA	4NC5123-2DE21	4NC5123-0DE21	–	
2	720 V	200 A	5 VA	4NC5222-2DE21	4NC5222-0DE21	–	
		250 A	5 VA	4NC5223-2DE21	4NC5223-0DE21	–	
		300 A	5 VA	4NC5224-2DE21	4NC5224-0DE21	–	
		400 A	5 VA	4NC5225-2DE21	4NC5225-0DE21	–	
3	720 V	400 A	5 VA	4NC5325-2DE21	4NC5325-0DE21	–	
		500 A	5 VA	4NC5326-2DE21	4NC5326-0DE21	–	
		600 A	5 VA	4NC5327-2DE21	4NC5327-0DE21	–	
		750 A	5 VA	4NC5330-2DE21	4NC5330-0DE21	–	
		800 A	5 VA	4NC5331-2DE21	–	–	
4	720 V	800 A	10 VA	4NC5431-2DH21	4NC5431-0DH21	–	
		1000 A	10 VA	4NC5432-2DH21	4NC5432-0DH21	–	
		1200 A	10 VA	4NC5433-2DH21	4NC5433-0DH21	–	
		1500 A	10 VA	4NC5435-2DH21	4NC5435-0DH21	–	
		1600 A	15 VA	4NC5436-2DK21	–	–	
		2000 A	20 VA	4NC5438-2DL21	–	–	
		2500 A	25 VA	4NC5440-2DM21	–	–	
		3000 A	30 VA	4NC5441-2DN21	–	–	



Baugröße	Bemessungs- spannung U_e	Primär-Bemessungs- stromstärke I_{pr}	Bemessungs- leistung P_n	$I_{sr} = 5 A$	$I_{sr} = 1 A$	$I_{sr} = 5 A$
Genauigkeitsklasse 1,0						
1	720 V	50 A	1,2 VA	4NC5112-2CB21	4NC5112-0CB21	–
		60 A	1,2 VA	4NC5113-2CB21	4NC5113-0CB21	–
			1,25 VA	–	–	7KT1200
		75 A	2,5 VA	4NC5115-2CC21	4NC5115-0CC21	–
		100 A	2,5 VA	4NC5117-2CC21	4NC5117-0CC21	7KT1201
		150 A	2,5 VA	4NC5121-2CC21	4NC5121-0CC21	–
			3,75 VA	–	–	7KT1202
		200 A	5 VA	4NC5122-2CE21	4NC5122-0CE21	–
2	720 V	250 A	5 VA	4NC5123-2CE21	4NC5123-0CE21	–
		200 A	5 VA	4NC5222-2CE21	4NC5222-0CE21	–
		250 A	5 VA	4NC5223-2CE21	4NC5223-0CE21	–
		300 A	5 VA	4NC5224-2CE21	4NC5224-0CE21	–
		400 A	5 VA	4NC5225-2CE21	4NC5225-0CE21	–
3	720 V	400 A	5 VA	4NC5325-2CE21	4NC5325-0CE21	–
		500 A	5 VA	4NC5326-2CE21	4NC5326-0CE21	–
		600 A	5 VA	4NC5327-2CE21	4NC5327-0CE21	–
		750 A	5 VA	4NC5330-2CE21	4NC5330-0CE21	–
		800 A	10 VA	4NC5431-2CH21	4NC5431-0CH21	–
4	720 V	1000 A	10 VA	4NC5432-2CH21	4NC5432-0CH21	–
		1250 A	10 VA	4NC5434-2CH21	4NC5434-0CH21	–
		1500 A	10 VA	4NC5435-2CH21	4NC5435-0CH21	–
		2000 A	12,5 VA	4NC5438-2CJ21	4NC5438-0CJ21	–
		2500 A	12,5 VA	4NC5440-2CJ21	4NC5440-0CJ21	–
		3000 A	30 VA	4NC5441-2CN21	–	–

10

Zubehör

Hutschienenbefestigung



für Wandler der Baugröße	Artikel-Nr.	Artikel-Nr.	Artikel-Nr.
1 und 5	4NC5923-5LT21	4NC5923-5LT21	–
2	4NC5925-5LT21	4NC5925-5LT21	–
3	4NC5930-5LT21	4NC5930-5LT21	–
4	4NC5940-5LT21	4NC5940-5LT21	–



Alles überwacht – gut geschützt

Überwachungsgeräte übernehmen eine Vielzahl von Funktionen zum Schutz von Mensch und Maschine: Sie schalten bei Dämmerung, regeln die Temperatur oder melden den Standort, an dem eine Sicherung ausgefallen ist.

Sie garantieren zudem eine sichere Umschaltung auf Notstromversorgung, Überwachung der Notbeleuchtung, überlastfreien Betrieb von Motoren oder die N-Leiter-Überwachung bei Bruch und Überspannungen.

Überwachungsgeräte beherrschen aber noch mehr, zum Beispiel die Unterlastüberwachung von Asynchronmotoren im Leerlauf.

Überwachungsgeräte



Rundum informiert	11/2
Systemübersicht	11/4
Überwachungsgeräte für elektrische Werte	11/6
Differenzstrom-Überwachungsgeräte 5SV8	11/6
Modulares Fehlerstromgerät 5SV8	11/8
Unterspannungsrelais 5TT3	11/12
Kurzzeit-Unterspannungsrelais 5TT3	11/14
Unter- und Überspannungsrelais 5TT3	11/15
Stromrelais 5TT6	11/16
Sicherungswächter 5TT3	11/17
Phasenwächter 5TT3	11/18
Drehrichtungswächter 5TT3	11/19
Isolationswächter für Industrie 5TT3	11/20
Überwachungsgeräte für Anlagen und Geräte	11/21
NOT-HALT-Modul 5TT5	11/21
Niveaurelais 5TT3	11/22
Netzfreischaltnrelais 5TT3	11/23
Dämmerungsschalter 7LQ2	11/24

Eine Vielzahl weiterer Informationen ...

Informieren + Bestellen

Alles Wichtige auf einen Blick

Erste Informationen

Informationen zu Überwachungsgeräten finden Sie auf unserer Webseite

www.siemens.de/lowvoltage

Ansprechpartner in Ihrer Nähe

Wir sind da, wo Sie uns brauchen

Ihren lokalen Ansprechpartner finden Sie unter

www.siemens.de/lowvoltage/kontakt

Ihr Produkt im Detail

Die passenden Ausschreibungstexte finden Sie unter www.siemens.de/lowvoltage/ausschreibungstexte

Um schnell und einfach auf Siemens Produkte umzustellen nutzen Sie unser Umschlüsseltool

www.siemens.de/umschlueseltool

Alles für Ihre Bestellung

Einen Überblick über Ihre Produkte finden Sie in der Industry Mall

- Überwachungsgeräte sie.ag/2xM1vJv

Direkte Weiterleitung auf die einzelnen Produkte in der Industry Mall durch Klicken auf die Artikel-Nr. im Katalog oder durch Eingabe dieser Webadresse inkl. Artikel-Nr.

www.siemens.com/product?Artikel-Nr.

... finden Sie in unserem Online-Angebot

In Betrieb nehmen + Betreiben

Ihr Produkt im Detail

Das Siemens Industry Online Support Portal stellt Ihnen detaillierte technische Informationen zur Verfügung
www.siemens.de/lowvoltage/produkt-support

- Betriebsanleitungen
- Kennlinien
- Zertifikate

Engineering-Daten für CAD- oder CAE-Systeme finden Sie im CAX-Download-Manager unter
www.siemens.de/lowvoltage/cax

Handbücher

Handbücher zum Download finden Sie im Siemens Industry Online Support unter
www.siemens.de/lowvoltage/handbuch

- Projektierungshandbuch Überwachungsgeräte
 (45316099)

Schnellster Weg zu den Experten

In Deutschland: +49 (911) 895-7222

Die kompetente Fachberatung bei technischen Fragen mit einem breiten Spektrum an bedarfsgerechten Leistungen rund um unsere Produkte und Systeme.

Unterstützung bei technischen Fragen finden Sie unter
www.siemens.de/lowvoltage/support-request

Wir bieten Ihnen ein umfassendes Spektrum an Serviceleistungen, bitte kontaktieren Sie Ihren lokalen Ansprechpartner unter www.siemens.de/lowvoltage/kontakt

Weitere Informationen zu Serviceleistungen finden Sie unter www.siemens.de/service-katalog

Technische Übersicht Überwachungsgeräte



Ihr schneller Weg zu unseren Online-Angeboten

Auf dieser Seite finden Sie umfangreiche Informationen und Links zu Überwachungsgeräte
www.siemens.de/lowvoltage/produkt-support (109769086)

Systemübersicht

Überwachungsgeräte für elektrische Werte



Differenzstrom-Überwachungsgerät



Modulares Fehlerstromgerät



Relais



Wächter

Zubehör



Summenstromwandler



Halter für Hutschiene



Magnetfeldzentrierhülse

Überwachungsgeräte für Anlagen und Geräte



NOT-HALT-Modul



Relais

Zubehör



Tauchelektrode

Differenzstrom-Überwachungsgeräte 5SV8

Typ A und Typ AC

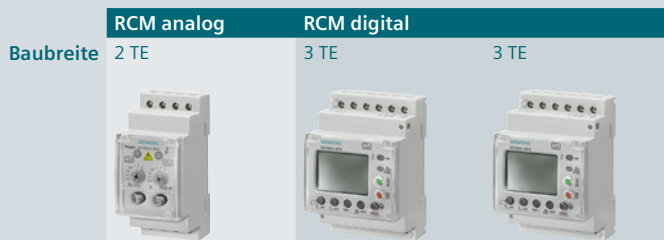

Bemessungsbetriebsspannung U_e	Bemessungsfehlerstrom $I_{\Delta n}$		Ansprechzeit Δt	Baubreite		
	Typ A	Typ AC		1 Kanal	4 Kanal	
AC 230 V	0,03 ... 5 A	>3 A	0,02 ... 5 s	5SV8000-6KK	–	–
	0,03 ... 3 A	5 ... 30 A	0,02 ... 10 s, INS, SEL ¹⁾	–	5SV8001-6KK	5SV8200-6KK

Weitere Technische Daten

	5SV8000-6KK	5SV8001-6KK	5SV8200-6KK
Standards			
Standards	DIN EN 62020, IEC 62020	DIN EN 62020, IEC 62020	DIN EN 62020, IEC 62020
Approbationen	–	UL	UL
Versorgung			
Bemessungsbetriebsspannung U_e	AC 230 V	AC 230 V	AC 230 V
Frequenz	50/60 Hz	50/60 Hz	50/60 Hz
Bemessungs-Fehlerstrom $I_{\Delta n}$	Typ A 0,03 ... 3 A	0,03 ... 3 A	0,03 ... 3 A
	Typ AC >3 A	5 ... 30 A	5 ... 30 A
Ansprechzeit Δt	0,02 ... 5 s	0,02 ... 10 s, INS, SEL ¹⁾	0,02 ... 10 s, INS, SEL ¹⁾
Relaiskontakte			
Relaiskontakte	1× Alarm	1× Voralarm, 1× Alarm	1× Voralarm, 4× Alarm
Bemessungsspannung	AC 230 V	AC 230 V	AC 230 V
Bemessungsstrom	6 A	6 A	6 A
Summenstromwandler			
Durchmesser	20 ... 210 mm		
Ausstattung			
Maximale Leitungslänge RCM/CT	10 m (geschirmtes Kabel)	10 m (geschirmtes Kabel)	10 m (geschirmtes Kabel)
Leitungsquerschnitt	1,5 mm ²	1,5 mm ²	1,5 mm ²
Test / Reset	ja / ja	ja / ja	ja / ja
Externe Auslösung / externer Reset	– / ja	ja / ja	ja / ja
Sicherheit			
Schutzart	Kontakte Front	IP20 IP41	
Umgebungsbedingungen			
Betriebstemperatur	–10 ... +50 °C		

¹⁾ INS: unverzögert
SEL: selektiv

Zubehör

Summenstromwandler

- inkl. Halter für Hutschiene oder Wandmontage
- Norm [®]

Montageoptionen	Kleinster messbarer Differenzstrom $I_{\Delta n \min}$	Nennstrom I_n	Maximaler Strom ²⁾ I_{\max}	Innendurchmesser	Artikel-Nr.
Hutschiene	30 mA	≤ 40 A	240 A	20 mm	5SV8700-0KK
		≤ 63 A	380 A	30 mm	5SV8701-0KK
Wandmontage, Hutschiene ¹⁾	30 mA	≤ 80 A	480 A	35 mm	5SV8702-0KK
		≤ 200 A	1200 A	70 mm	5SV8703-0KK
Wandmontage	100 mA	≤ 250 A	1500 A	105 mm	5SV8704-0KK
	300 mA	≤ 500 A	3000 A	140 mm	5SV8705-0KK
		≤ 600 A	3600 A	210 mm	5SV8706-0KK

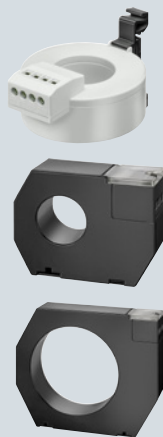

Halter für Hutschiene

- Passend für Summenstromwandler mit Innendurchmesser 20 mm, 30 mm, 35 mm, 70 mm
- Kann nicht zusammen mit Magnetfeldzentrierhülsen verwendet werden.



Artikel-Nr.
5SV8900-1KK

Magnetfeldzentrierhülsen



Innendurchmesser	Artikel-Nr.
35 mm	5SV8902-1KK
70 mm	5SV8903-1KK
105 mm	5SV8904-1KK
140 mm	5SV8905-1KK
210 mm	5SV8906-1KK

¹⁾ Für die Montage auf der Hutschiene ist zusätzlich der Halter für Hutschiene erforderlich.

²⁾ Kurzzeitiger Anlaufstrom, bis max. 2 s

Modulares Fehlerstromgerät 5SV8

Typ A



MRC

Baubreite 3 TE

Bemessungsbetriebsspannung U_e	Bemessungsfehlerstrom $I_{\Delta n}$ Typ A	Ansprechzeit Δt	
AC 230 V	0,03 ... 3 A	0,02 ... 10 s, INS, SEL ¹⁾	5SV8101-6KK

Weitere Technische Daten

Standards		
Standards		DIN EN 60947-2 (Anhang M), IEC 60947-2 (Anhang M)
Approbationen		–
Versorgung		
Bemessungsbetriebsspannung U_e		AC 230 V aus einer 1-phasigen Hilfsspannungsquelle (auch extern)
Frequenz		50/60 Hz
Bemessungs-Fehlerstrom $I_{\Delta n}$	Typ A	0,03 ... 3 A (Voreinstellung: 30 mA)
	Typ AC	–
Ansprechzeit Δt	$I_{\Delta n} = 30 \text{ mA}$	INS unverzögert
	$I_{\Delta n} > 30 \text{ mA}$	INS – SEL – 0,06 ... 10 s ¹⁾ (Voreinstellung INS)
Relaiskontakte		
Relaiskontakte		1× Alarm, 1× Auslösung
Bemessungsspannung		AC 230 V
Bemessungsstrom		6 A
Summenstromwandler		
Durchmesser		35 ... 210 mm
Ausstattung		
Maximale Leitungslänge RCM/CT		10 m (geschirmtes Kabel)
Leitungsquerschnitt		0,125 ... 2,08 mm ²
Test / Reset		ja / ja
Externe Auslösung / externer Reset		ja / ja
Sicherheit		
Schutzart	Kontakte	IP20
	Front	IP41
Umgebungsbedingungen		
Betriebstemperatur		–10 ... +50 °C

¹⁾ INS: unverzögert
SEL: selektiv

Zubehör

Summenstromwandler

- inkl. Halter für Wandmontage
- Norm [®]

Montageoptionen	Kleinster messbarer Differenzstrom $I_{\Delta n \text{ min}}$	Nennstrom I_n	Maximaler Strom ²⁾ I_{max}	Innendurchmesser	Artikel-Nr.
Wandmontage, Hutschiene ¹⁾	30 mA	≤80 A	480 A	35 mm	5SV8702-0KK
	30 mA	≤200 A	1200 A	70 mm	5SV8703-0KK
Wandmontage	100 mA	≤250 A	1500 A	105 mm	5SV8704-0KK
	300 mA	≤500 A	3000 A	140 mm	5SV8705-0KK
		≤600 A	3600 A	210 mm	5SV8706-0KK

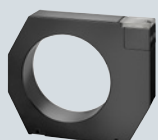
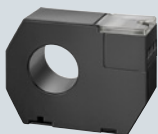

Halter für Hutschiene

- Passend für Summenstromwandler mit Innendurchmesser 20 mm, 30 mm, 35 mm, 70 mm
- Kann nicht zusammen mit Magnetfeldzentrierhülsen verwendet werden.



Artikel-Nr.

5SV8900-1KK

Magnetfeldzentrierhülsen

Innendurchmesser	Artikel-Nr.
35 mm	5SV8902-1KK
70 mm	5SV8903-1KK
105 mm	5SV8904-1KK
140 mm	5SV8905-1KK
210 mm	5SV8906-1KK



¹⁾ Für die Montage auf der Hutschiene ist zusätzlich der Halter für Hutschiene erforderlich.

²⁾ Kurzzeitiger Anlaufstrom, bis max. 2 s

Geprüfte Kombinationsmöglichkeiten

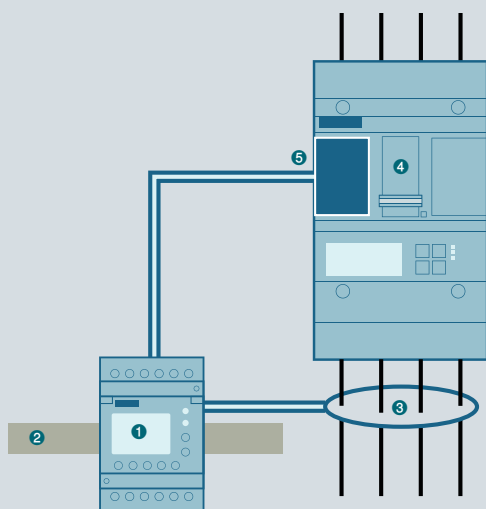

5SV8101-6KK (geprüfte Kombinationen)

1 Modulares Fehlerstromgerät

5SV8101-6KK

2 Hutschiene

DIN EN 60715 – TH35 – 7,5 35 – 15

3 Summenstromwandler

Magnetfeldzentrierhülse

Ø 35 mm	5SV8702-0KK	5SV8902-1KK
Ø 70 mm	5SV8703-0KK	5SV8903-1KK
Ø 105 mm	5SV8704-0KK	5SV8904-1KK
Ø 140 mm	5SV8705-0KK	5SV8905-1KK
Ø 210 mm	5SV8706-0KK	5SV8906-1KK

4 Kompaktleistungsschalter

5 Auslöseelement

5 Auslöseelement

3VL17...	3VL9400-1ST00	3VL9400-1UP00
3VL27...		
3VL37...		
3VL47...		
3VA10...	3VA9988-0BL30	3VA9908-0BB11
3VA11...	3VA9988-0BL32	3VA9908-0BB20
3VA20...	3VA9988-0BL33	3VA9908-0BB24
3VA21...		3VA9908-0BB25
3VA22...		
3VA12...	3VA9988-0BL30	3VA9908-0BB11
3VA23...	3VA9988-0BL32	3VA9908-0BB20
3VA24...	3VA9988-0BL33	3VA9908-0BB24

Modulares Fehlerstromgerät 5SV8

Typ B

Baubreite **MRCD digital**
2 TE



Bemessungsbetriebsspannung U_e	Bemessungsfehlerstrom $I_{\Delta n}$	Ansprechzeit Δt	
AC 230 V	0,03 ... 1 A	0 ... 10 s	5SV8101-4KK
DC 24 V	0,03 ... 1 A	0 ... 10 s	5SV8111-4KK

Weitere Technische Daten

	5SV8101-4KK	5SV8111-4KK
Standards		
Standards	DIN EN 60947-2 (Anhang M), IEC 60947-2 (Anhang M)	
Versorgung		
Versorgungsspannung U_s	AC 230 V (AC 70 ... 300 V)	DC 24 V (DC 9,6 ... 94 V)
Frequenz	50/60 Hz	–
Eigenverbrauch	<6,5 VA	<6,5 VA
Relaiskontakte		
Relaiskontakte	1× Alarm, 1× Auslösung	
Bemessungsspannung	AC 250 V	
Bemessungsstrom	5 A	
Externe Summenstromwandler		
Innendurchmesser	35 ... 210 mm (5SV8701-2KK, 5SV8701-2KP, 5SV8702-2KK, 5SV8702-2KP, 5SV8703-2KK, 5SV8704-2KK)	
Bemessungsspannung	(Summenstromwandler)	690 V
Ansprechcharakteristik	nach IEC 60947-2 (M)	Typ B
Bemessungsfrequenz		0 ... 2 kHz
Ansprech-Fehlerstrom	$I_{\Delta n1}$ (Alarm AL1)	50 ... 100 % von $I_{\Delta n2}$ (Werkseinstellung: 50 %)
	$I_{\Delta n2}$ (Auslösung TP2)	30 mA ... 1 A (Werkseinstellung: 30 mA)
Ansprechverzögerung	t_{on1} (Alarm)	0 ... 10 s (Werkseinstellung: 1 s)
	t_{on2} (Auslösung)	0 ... 10 s (Werkseinstellung: 0 s)
Ausstattung		
Maximale Leitungslänge MRCD/Wandler	10 m (6 × 0,75 mm ²)	
Passwort	off / 0 ... 999 (Werkseinstellung: 0)	
Sicherheit		
Schutzart	Einbauten (IEC 60529)	IP30
	Klemmen (IEC 60529)	IP20
EMV	IEC 60947-2 (M)	
Überspannungskategorie	III	
Verschmutzungsgrad	3	
Mechanische Daten		
Breite	36 mm (2 TE)	
Tiefe	64 mm	
Höhe	85 mm	
Gewicht	150 g	
Befestigung	Hutschiene	
Gehäusematerial	Polycarbonat	
Elektrischer Anschluss	Schraubklemmen	
Leiterquerschnitt	starr	0,2 ... 4 mm ²
	flexibel, mit Aderendhülse	0,2 ... 2,5 mm ² (AWG 24 ... 12)
Abisolierlänge	8 ... 9 mm	
Anzugsdrehmoment	0,5 ... 0,6 Nm	
Umgebungsbedingungen		
Betriebstemperatur	–25 ... +55 °C	

Zubehör

Summenstromwandler



Kleinst messbarer Differenzstrom $I_{\Delta n \text{ min}}$	Nennstrom I_n	Maximaler Strom ¹⁾ I_{max}	Innendurchmesser	Ausführung	Artikel-Nr.
10 mA	$\leq 80 \text{ A}$	500 A	35 mm	Standard	5SV8701-2KK
				mit Schirmung	5SV8701-2KP
100 mA	$\leq 160 \text{ A}$	1000 A	60 mm	Standard	5SV8702-2KK
				mit Schirmung	5SV8702-2KP
300 mA	$\leq 330 \text{ A}$	2000 A	120 mm	Standard	5SV8703-2KK
				Standard	5SV8704-2KK

Halter für Hutschiene



passend für Summenstromwandler	Artikel-Nr.
5SV8701-2KK, 5SV8701-2KP	5SV8900-2KK
5SV8702-2KK, 5SV8702-2KP	5SV8900-3KK

¹⁾ Kurzzeitiger Anlaufstrom, bis max. 2 s

Geprüfte Kombinationsmöglichkeiten

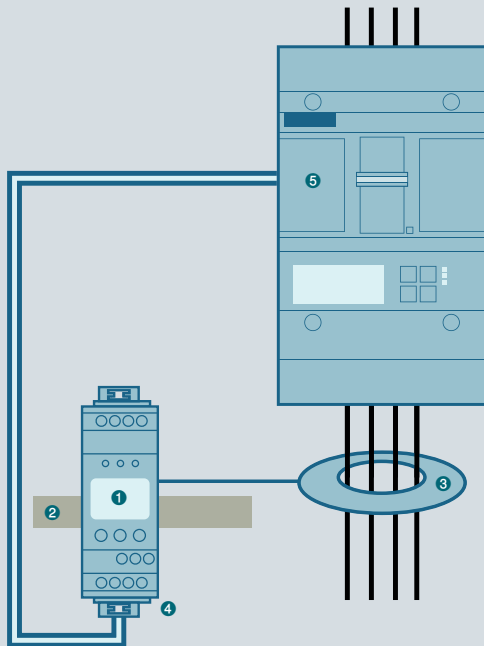

5SV8101-4KK / 5SV8111-4KK (geprüfte Kombinationen)

- 1 Modulares Fehlerstromgerät**
5SV8101-4KK / 5SV8111-4KK
- 2 Hutschiene**
DIN EN 60715 – TH35 – 7,5 35 – 15
- 3 Summenstromwandler**

Ø 35 mm	5SV8701-2KK / 5SV8701-2KP
Ø 60 mm	5SV8702-2KK / 5SV8702-2KP
Ø 120 mm	5SV8703-2KK
Ø 210 mm	5SV8704-2KK
- 4 Relaiskontakte**

DC:

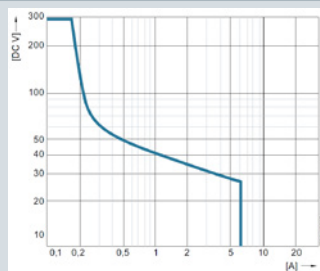



AC: max. 230 V, 5A

3VA1...	Auslöseelement	3VA9908-0BB11
3VA20...	3VA9988-0BL30	3VA9908-0BB24
3VA21...	3VA9988-0BL32	3VA9908-0BB25
3VA22...	3VA9988-0BL33	
3VA23...	3VA9988-0BL30	3VA9908-0BB11
3VA24...	3VA9988-0BL32	3VA9908-0BB25
	3VA9988-0BL33	

Unterspannungsrelais 5TT3

ohne Ansprechverzögerung

Kontakte Baubreite	zur Überwachung von		
	1, 2 oder 3 Phasen gegen N	3 Phasen gegen N	
	1 Wechsler	2 Wechsler	2 Wechsler
	1 TE	2 TE	2 TE
			

Bemessungsbetriebs- spannung U_e	Bemessungsbetriebs- strom I_e	Schaltswellen	Hysterese			
nicht einstellbar						
AC 230 V	4 A	0,7 und $0,9 \times U_c$	–	5TT3400	5TT3402	5TT3404
		0,85 und $0,95 \times U_c$	–	5TT3401	–	5TT3405
einstellbar						
AC 230 V	4 A	0,7 ... $0,95 \times U_c$	5 %	–	–	5TT3406
		0,9 ... $0,95 \times U_c$	–	–	5TT3403	–

5TT3400
5TT3401
5TT3402
5TT3403

5TT3404
5TT3405

5TT3406

Weitere Technische Daten

Standards						
Standards		IEC 60255, DIN VDE 0435-110, DIN VDE 0435-303				
Versorgung						
Bemessungsbetätigungsspannung U_c		AC 230/400 V				
Arbeitsbereich (Überlastbarkeit)		$1,1 \times U_c$				
Bemessungsfrequenz		50/60 Hz				
Kontakte						
μ-Kontakt		AC-11	4 A	4 A	4 A	
Ansprechwerte		Einschalten	$0,9/0,95 \times U_c$	$0,9/0,95 \times U_c$	4 % Hysterese	
		Ausschalten	$0,7/0,85 \times U_c$	$0,7/0,85 \times U_c$	$0,7 \dots 0,95 \times U_c$	
Minimale Kontaktbelastung			10 V / 100 mA	10 V / 100 mA	10 V / 100 mA	
Sicherheit						
Bemessungsisolationsspannung U_i		zwischen Spule / Kontakt	4 kV	4 kV	4 kV	
Galvanische Trennung Kriech- und Luftstrecken		Antrieb / Kontakt	3 mm	5,5 mm	5,5 mm	
Bemessungsstoßspannungsfestigkeit U_{imp}		Antrieb / Kontakt	>2,5 kV	>4 kV	>4 kV	
Funktionen						
Phasenasymmetrie		Genauigkeit bei Einstellung	–	ca. 5 ... 10 %	ca. 5 ... 10 %	
		Wiederholgenauigkeit	–	1	1	
Phasen-Ausfallerkennung		bei L1 oder L2 oder L3	100 ms	100 ms	100 ms	
Funktionen		Überwachung von 1/2 Phasen gegen N	ja	–	–	
		Überwachung von 3 Phasen gegen N	ja	ja	ja	
		Asymmetrie(-Ausfall)erkennung	–	ja	ja	
		Rückspannungs(-Ausfall)erkennung	–	ja	ja	
		Phasen-Ausfallerkennung	ja	ja	ja	
		N-Leiterüberwachung	–	ja	ja	
Anschluss						
Anschlussklemmen		± Schraube (Pozidriv)	PZ 1			
Leiterquerschnitte		starr	max. $2 \times 2,5 \text{ mm}^2$			
		flexibel, mit Aderendhülse	min. $1 \times 0,5 \text{ mm}^2$			
Umgebungsbedingungen						
Zulässige Umgebungstemperatur		–20 ... +60 °C				
Klimafestigkeit		nach DIN EN 60068-1	20/60/4			

Unterspannungsrelais 5TT3

mit Ansprechverzögerung

zur Überwachung von
1, 2 oder 3 Phasen gegen N

Kontakte	1 Wechsler	2 Wechsler
Baubreite	1 TE	1 TE

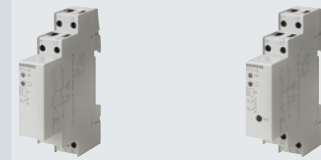

Bemessungsbetriebsspannung U_e	Bemessungsbetriebsstrom I_e	Schaltswellen	Hysterese	Standard	mit TEST-Taste
nicht einstellbar					
AC 230 V	4 A	$0,85 \times U_c$	5 %	5TT3414	5TT3415

Weitere Technische Daten

		5TT3414	5TT3415
Versorgung			
Bemessungsbetätigungsspannung U_c		AC 230 / 400 V	
Arbeitsbereich (Überlastbarkeit)		$1,15 \times U_c$	
Bemessungsfrequenz		50/60 Hz	
Kontakte			
Kontakt	AC-15	1 Wechsler	2 Wechsler
Ansprechwerte	Einschalten	5 % Hysterese	5 % Hysterese
	Ausschalten	$0,85 \times U_c$	$0,85 \times U_c$
Ansprechverzögerung		0,5 s	0,5 s
Rückschaltverzögerung		60 s	60 s
Minimale Kontaktbelastung		10 V / 100 mA	10 V / 100 mA
Elektrische Lebensdauer in Schaltspielen	AC-15 (1 A, AC 230 V)	1×10^5	1×10^5
Sicherheit			
Bemessungsisolationsspannung U_i	zwischen Spule / Kontakt	–	
Bemessungsstoßspannung	nach IEC 60664-1	6 kV	
Verschmutzungsgrad		2	
Funktionen			
Phasen-Ausfallerkennung	bei L1 oder L2 oder L3	500 ms	
Funktionen	Überwachung von 1 oder 2 Phasen gegen N	ja	
	Überwachung von 3 Phasen gegen N	ja	
	Phasen-Ausfallerkennung	ja	
Anschluss			
Anschlussklemmen	– Schraube (Schlitz)	3,5 mm	
Leiterquerschnitte	starr	$1 \times 4 \text{ mm}^2$	
	flexibel, mit Aderendhülse	$1 \times 2,5 \text{ mm}^2$	
Umgebungsbedingungen			
Zulässige Umgebungstemperatur		–25 ... +60 °C	
Klimafestigkeit	nach DIN EN 60068-1	20/060/04	

Kurzzeit-Unterspannungsrelais 5TT3

ohne Ansprechverzögerung

zur Überwachung von
1, 2 oder 3 Phasen gegen N

Kontakte 2 Wechsler
Baubreite 2 TE



Bemessungsbetriebsspannung U_e	Bemessungsbetriebsstrom I_e	Schaltsschwellen	
nicht einstellbar			
AC 230 V	4 A	0,8 ... 0,85 × U_c	5TT3407

Weitere Technische Daten

Standards			
Standards			IEC 60255, DIN VDE 0435-303
Versorgung			
Bemessungsbetätigungsspannung U_c			AC 230/400 V
Arbeitsbereich (Überlastbarkeit)			1,1 × U_c
Bemessungsfrequenz			50/60 Hz
Bemessungsbetriebsleistung P_s	AC-Betrieb:	230 V und $\cos \varphi = 1$	2000 VA
		230 V und $\cos \varphi = 0,4$	1250 VA
	DC-Betrieb:	$U_e = 24$ V und $I_e = 6$ A	max. 100 W
		$U_e = 60$ V und $I_e = 1$ A	max. 100 W
		$U_e = 110$ V und $I_e = 0,6$ A	max. 100 W
		$U_e = 220$ V und $I_e = 0,5$ A	max. 100 W
Vorsicherung		Klemmen L1/L2/L3	2 A
Kontakte			
μ -Kontakt		AC-11	3 A
Ansprechwerte		Einschalten	0,85 × U_c
		Ausschalten	0,8 × U_c
Wiedereinschaltverzögerung (= Rückschaltverzögerung)			0,2 ... 2 s
Minimale Kontaktbelastung			10 V / 100 mA
Sicherheit			
Bemessungsisolationsspannung U_i		zwischen Spule/Kontakt	4 kV
Galvanische Trennung Kriech- und Luftstrecken		Antrieb/Kontakt	4 mm
Bemessungsstoßspannungsfestigkeit U_{imp}		Antrieb/Kontakt	>4 kV
Funktionen			
Phasen-Ausfallerkennung		bei L1 oder L2 oder L3	≥20 ms
Phasenasymmetrie		Genauigkeit bei Einstellung	ca. 5 ... 10 %
		Wiederholgenauigkeit	1
Funktionen		Überwachung von 1 oder 2 Phasen gegen N	ja
		Überwachung von 3 Phasen gegen N	ja
		Phasen-Ausfallerkennung	ja
		N-Leiterüberwachung	ja
Anschluss			
Anschlussklemmen		± Schraube (Poqidriv)	PZ 1
Leiterquerschnitte		starr	max. 2 × 2,5 mm ²
		flexibel, mit Aderendhülse	min. 1 × 0,5 mm ²
Umgebungsbedingungen			
Zulässige Umgebungstemperatur			-20 ... +60 °C
Feuchteklasse		nach IEC 60068-2-30	F

Unter- und Überspannungsrelais 5TT3

mit einstellbarer Ansprechverzögerung

zur Überwachung von
3 Phasen gegen N

Kontakte 2 Wechsler
Baubreite 2 TE







Bemessungsbetriebsspannung U_e	Bemessungsbetriebsstrom I_e	Schaltswellen	Hysterese	
einstellbar				
AC 230 V	4 A	0,7 und $1,1 \times U_c$ 0,9 und $1,3 \times U_c$	4 % 4 %	5TT3408

Weitere Technische Daten

Standards			
Standards			IEC 60255, DIN VDE 0435-303
Versorgung			
Bemessungsbetätigungsspannung U_c			AC 230/400 V
Arbeitsbereich (Überlastbarkeit)			$1,35 \times U_c$
Bemessungsfrequenz			50/60 Hz
Vorsicherung	Klemmen L1/L2/L3		2 A
Kontakte			
μ -Kontakt	AC-11		1 A
Ansprechwerte	Überspannung:	Einschalten	4 % Hysterese
		Ausschalten	$0,9 \dots 1,3 \times U_c$
	Unterspannung:	Einschalten	4 % Hysterese
		Ausschalten	$0,7 \dots 1,1 \times U_c$
Ausschaltverzögerung (= Ansprechverzögerung)			0,1 ... 20 s
Wiedereinschaltverzögerung (= Rückschaltverzögerung)			–
Minimale Kontaktbelastung			10 V / 100 mA
Sicherheit			
Bemessungsisolationsspannung U_i	zwischen Spule/Kontakt		4 kV
Galvanische Trennung Kriech- und Luftstrecken	Kontakt/Kontakt		4 mm
	Antrieb/Kontakt		4 mm
Bemessungsstoßspannungsfestigkeit U_{imp}	Antrieb/Kontakt		>4 kV
Funktionen			
Phasen-Ausfallerkennung	bei L1 oder L2 oder L3		100 ms
Phasenasymmetrie	Genauigkeit bei Einstellung		ca. 5 ... 10 %
	Wiederholgenauigkeit		1
Funktionen	Überwachung von 1 oder 2 Phasen gegen N		–
	Überwachung von 3 Phasen gegen N		ja
	Asymmetrierkennung		ja
	Rückspannungserkennung		ja
	Phasen-Ausfallerkennung		ja
	N-Leiterüberwachung		ja
Anschluss			
Anschlussklemmen	± Schraube (Pozidriv)		PZ 1
Leiterquerschnitte	starr		max. $2 \times 2,5 \text{ mm}^2$
	flexibel, mit Aderendhülse		min. $1 \times 0,5 \text{ mm}^2$
Umgebungsbedingungen			
Zulässige Umgebungstemperatur			–20 ... +60 °C
Feuchteklasse	nach IEC 60068-2-30		F

Stromrelais 5TT6

für 1-phasige Verbraucher bis AC 230 V

Baubreite	Hilfsspannung und Messkreis							
	nicht getrennt		galvanisch getrennt					
	1 TE	1 TE	2 TE	2 TE	2 TE			
								
Bemessungs- betriebs- spannung U_e	Bemessungs- betriebs- strom I_e	Kontakte	Bemessungs- betätigungs- strom I_c	Überwachung Unterstrom	Überstrom	Überwachung Unterstrom	Überstrom	Über-/Unterstrom
AC 230 V	5 A	1 Wechsler 2 Wechsler	1 ... 10 A 0,1 ... 1 A, 0,5 ... 5 A, 1 ... 10 A, 1,5 ... 15 A	5TT6111	5TT6112	–	–	–
						5TT6113	5TT6114	5TT6115

Weitere Technische Daten

Standards		5TT6111 5TT6112	5TT6113 5TT6114 5TT6115
Standards		IEC 60255	IEC 60255 DIN VDE 0435-303
Versorgung			
Bemessungsbetätigungsstrom I_c		1 ... 10 A	0,1 ... 1 A, 0,5 ... 5 A, 1 ... 10 A, 1,5 ... 15 A
Bemessungsbetätigungsspannung U_c		AC 230 V	AC 230 V
Arbeitsbereich		0,9 ... 1,1 × U_c	0,9 ... 1,1 × U_c
Überlastbarkeit		dauernd bei 50 °C Umgebungstemperatur, max. 3 s unabhängig vom Messbereich, max. 3 s	15 A 20 A – 30 A
Bemessungsfrequenz		50/60 Hz	50/60 Hz
Kontakte			
μ-Kontakt (AC-15)		Schließer Öffner	3 A 1 A
Anspruchswerte		Einschalten Ausschalten	stufenlos fest, 4 % Hysterese
Schaltverzögerung t_v			0,1 ... 20 s, stufenlos einstellbar
Reaktionszeit		fest	0,1 ... 20 s, stufenlos einstellbar
Minimale Kontaktbelastung			Strom entsprechend der Bemessungsbetriebs- leistung des Durchlauf- erhitzers
			siehe Siemens Service- und Support-Portal, Suchbegriff „Artikel-Nr.“, z. B. „5TT6113“
			10 V / 100 mA
			10 V / 100 mA
Sicherheit			
Bemessungsisolationsspannung U_i		zwischen Spule/Kontakt	2,5 kV
Galvanische Trennung Kriech- und Luftstrecken		Antrieb/Kontakt	3 mm
Bemessungsstoßspannungsfestigkeit U_{imp}		Antrieb/Kontakt	>4 kV
Anschluss			
Anschlussklemmen		± Schraube (Pozidriv)	PZ 1
Leiterquerschnitte		starr	max. 2 × 2,5 mm ²
		flexibel, mit Aderendhülse	min. 1 × 0,5 mm ²
Umgebungsbedingungen			
Zulässige Umgebungstemperatur			–20 ... +60 °C
Klimafestigkeit		nach DIN EN 60068-1	20/60/4

Sicherungswächter 5TT3

für alle Niederspannungs-Sicherungssysteme

2 TE



Bemessungsbetriebsspannung U_e	Bemessungsbetriebsstrom I_e	Bemessungsbetätigungsspannung U_c	
einstellbar			
AC 250 V	4 A	AC 380 ... 415 V	5TT3170

Weitere Technische Daten

Standards		
Standards		IEC 60255, DIN VDE 0435-110
Versorgung		
Bemessungsbetriebsspannung U_e		AC 250 V
Bemessungsbetriebsstrom I_e	AC-1	4 A
Bemessungsbetätigungsspannung U_c	3 AC	380 ... 415 V
Arbeitsbereich		0,8 ... 1,1 × U_c
Bemessungsfrequenz		50 ... 400 Hz
Kontakte		
Innenwiderstand der Messpfade		>1000 Ω/V
Max. zulässige Rückspeisung		90 %
Ansprech-/Rückfallzeit		<50 ms
Elektrische Lebensdauer AC-11	in Stellungswechsel bei 1 A	1,5 × 10 ⁵
Sicherheit		
Bemessungsstoßspannungsfestigkeit U_{imp}	Eingang/Ausgang	>4 kV
Anwendung		
Einsatzbereich		asymmetrische, mit Oberwellen behaftete Netze, rückspeisende Motoren
Meldung		auch bei abgeschalteten Verbrauchern
Anschluss		
Anschlussklemmen	± Schraube (Pozidriv)	PZ 1
Leiterquerschnitte	starr	max. 2 × 2,5 mm ²
	flexibel, mit Aderendhülse	min. 1 × 0,5 mm ²
Umgebungsbedingungen		
Zulässige Umgebungstemperatur		-20 ... +45 °C
Klimafestigkeit	nach DIN EN 60068-1	20/45/4

Phasenwächter 5TT3

zur Überwachung der Spannungen im Drehstromnetz

Baubreite 1 TE



Bemessungsbetriebsspannung U_e	Bemessungsbetriebsstrom I_e	Kontakte	Bemessungsbetätigungsspannung U_c	mit 3 grünen LEDs für 3 Phasen
AC 250 V	4 A	1 Wechsler	230/400 V	5TT3421

Weitere Technische Daten

Standards			
Standards		IEC 60255, DIN VDE 0435	
Versorgung			
Bemessungsbetriebsspannung U_e		AC 250 V	
Bemessungsbetriebsstrom I_e		4 A	
Bemessungsbetätigungsspannung U_c		AC 230/400 V	
Arbeitsbereich		0,8 ... 1,1 × U_c	
Bemessungsfrequenz		50/60 Hz	
Bemessungsverlustleistung P_v		Elektronik	9 VA
		Kontakt	0,2 VA
Kontakte			
μ-Kontakt		AC-11	3 A
Minimale Kontaktbelastung		10 V / 100 mA	
Sicherheit			
Bemessungsisolationsspannung U_i		zwischen Spule/Kontakt	4 kV
Galvanische Trennung Kriech- und Luftstrecken		Antrieb/Kontakt	4 mm
Bemessungsstoßspannungsfestigkeit U_{imp}		Antrieb/Kontakt	>2,5 kV
Schutzart		nach DIN EN 60529	IP20, mit angeschlossenen Leitern
Schutzklasse		nach DIN EN 61140/VDE 0140-1	II
Anschluss			
Anschlussklemmen		± Schraube (Pozidriv)	PZ 1
Leiterquerschnitte		starr	max. 2 × 2,5 mm ²
		flexibel, mit Aderendhülse	–
Umgebungsbedingungen			
Zulässige Umgebungstemperatur		–20 ... +60 °C	
Klimafestigkeit		nach DIN EN 60068-1	20/60/4

Drehrichtungswächter 5TT3

zur Überwachung der Phasenfolge im Drehstromnetz

Drehrichtungswächter				
Baubreite	1 TE			
				
Bemessungsbetriebsspannung U_e	Bemessungsbetriebsstrom I_e	Kontakte	Bemessungsbetätigungsspannung U_c	mit einer grünen LED, die bei rechtsdrehendem Feld leuchtet
AC 250 V	4 A	1 Wechsler	400 V	5TT3423

Weitere Technische Daten

Standards			
Standards	IEC 60255, DIN VDE 0435		
Versorgung			
Bemessungsbetriebsspannung U_e	AC 250 V		
Bemessungsbetriebsstrom I_e	4 A		
Bemessungsbetätigungsspannung U_c	AC 400 V		
Arbeitsbereich	0,8 ... 1,1 × U_c		
Bemessungsfrequenz	50/60 Hz		
Bemessungsverlustleistung P_v	Elektronik	9 VA	
	Kontakt	0,2 VA	
Kontakte			
μ-Kontakt	AC-11	3 A	
Minimale Kontaktbelastung	10 V / 100 mA		
Sicherheit			
Bemessungsisolationsspannung U_i	zwischen Spule/Kontakt	4 kV	
Galvanische Trennung Kriech- und Luftstrecken	Antrieb/Kontakt	4 mm	
Bemessungsstoßspannungsfestigkeit U_{imp}	Antrieb/Kontakt	>2,5 kV	
Schutzart	nach DIN EN 60529	IP20, mit angeschlossenen Leitern	
Schutzklasse	nach DIN EN 61140/VDE 0140-1	II	
Anschluss			
Anschlussklemmen	± Schraube (Pozidriv)	PZ 1	
Leiterquerschnitte	starr	max. 2 × 2,5 mm ²	
	flexibel, mit Aderendhülse	-	
Umgebungsbedingungen			
Zulässige Umgebungstemperatur	-20 ... +60 °C		
Klimafestigkeit	nach DIN EN 60068-1	20/60/4	

Isolationswächter für Industrie 5TT3

zum Personen- und Brandschutz in ungeerdeten Netzen – IT-Netzen

Baubreite 2 TE



Messspannungsbereich U_{mess}	Messbereich	Kontakte	Bemessungsbetätigungs- spannung U_c	
AC 0 ... 500 V	5 ... 100 k Ω	2 Wechsler	AC 230 V	5TT3470
DC 12 ... 280 V	5 ... 200 k Ω	2 Wechsler	–	5TT3471

Weitere Technische Daten

		5TT3470	5TT3471
Versorgung			
Bemessungsbetriebsspannung U_c		AC 230 V	DC 12 ... 280 V
Bemessungsbetriebsstrom I_b	Thermischer Strom I_{th}	4 A	4 A
	DC-13 bei DC 24 V	–	2 A
	DC-13 bei DC 250 V	–	0,2 A
	AC-15	–	3 A
	AC-15 Schließer	5 A	–
	AC-15 Öffner	2 A	–
Versorgungsspannung U_c	bei AC-Versorgung	AC 220 ... 240 V	–
Arbeitsbereich	bei AC-Versorgung	0,8 ... 1,1 $\times U_c$	–
Frequenzbereich für U_c		45 ... 400 Hz	–
Bemessungsverlustleistung P_v	bei AC-Versorgung	ca. 2 VA	–
	bei DC-Versorgung	–	ca. 1 W
Kontakte			
μ -Kontakt		2 W	2 W
Schalthysterese	bei R_{mess} 50 k Ω	15 %	10 ... 15 %
Messkreis			
Messkreis		für Dreh- und Wechselspannungsnetze	für Gleichspannungsnetze
Messspannungsbereich U_{mess}		AC 0 ... 500 V	DC 12 ... 280 V
Messspannung U_{mess}	intern	DC ca. 15 V	–
Arbeitsbereich		0 ... 1,1 $\times U_{\text{mess}}$	0,9 ... 1,1 $\times U_{\text{mess}}$
Frequenzbereich für U_{mess}		10 ... 10000 Hz	–
Alarmwert	Messwiderstand R_{AL}	5 ... 100 k Ω	5 ... 200 k Ω
Einstellung Alarmwert	an Absolutskala	stufenlos	stufenlos
Wechselstrom-Innenwiderstand	interner Prüf Widerstand	>250 k Ω	–
Gleichstrom-Innenwiderstand	interner Prüf Widerstand	>250 k Ω	–
	L+ und L– nach PE	–	je 75 k Ω
Max. Messstrom I_{mess}	Kurzschluss	<0,1 mA	0,2 ... 4 mA, je nach Spannung
Fremdgleichspannung	max. zulässig	DC 500 V	–
Ansprechverzögerung bei R_{AL} 50 k Ω und 1 μF	∞ bis 0,9 $\times R_{\text{mess}}$	<1,3 s	0,8 s
	R_{mess} von ∞ bis 0 Ω	<0,7 s	0,4 s
Sicherheit			
Bemessungsstoßspannungsfestigkeit U_{imp}	Klemme A1 zu A2	<4 kV	<4 kV
	Klemme L zu PE	<4 kV	<4 kV
	Klemmen A1, A2 zu L, PE	<4 kV	<3 kV
	Klemmen gegen Kontakte	<6 kV	<6 kV
Schutzart	Klemmen (nach EN 60529)	IP20	IP20
	Gehäuse (nach EN 60529)	IP40	IP40
Anschluss			
Anschlussklemmen	\pm Schraube (Pozidriv)	PZ 2	
Leiterquerschnitte	starr	max. 2 \times 2,5 mm ²	
	flexibel, mit Aderendhülse	min. 1 \times 0,50 mm ²	
Umgebungsbedingungen			
Zulässige Umgebungstemperatur		–20 ... +60 °C	
Klimabeständigkeit	nach EN 60068-1	20/060/04	

NOT-HALT-Modul 5TT5

zum Personen- und Maschinenschutz in Kleinanlagen

Baubreite 4 TE



Bemessungsbetriebsspannung U_e	Bemessungsbetriebsstrom I_e	Bemessungsbetätigungs- spannung U_c	5TT5200
AC 400 V	5 A	AC 230 V	

Weitere Technische Daten

Standards		
Standards		ISO 13849-1: 2015; EN 62061: 2005 + AC: 2010 + A1: 2013 + A2: 2015; ISO 13850: 2015; EN 60204-1: 2006 + A1: 2009 + AC: 2010 (in extracts); EN 60947-5: 2004 + A1: 2009; EN 50178: 1997; EN 61508 Parts 1-7: 2010; EN 50156-1: 2005 (in extracts)
Zertifizierung		TÜV Rheinland
Versorgung		
Arbeitsbereich		0,8 ... 1,1 × U_c
Bemessungsfrequenz f_n		50 Hz
Bemessungsverlustleistung P_v	Spule/Antrieb	3,5 VA
	Kontakt pro Pol	0,8 VA
Steuerspannung	Klemme Y1	AC/DC 24 V
Steuerstrom	Klemme Y1	45 mA
Kontakte		
Kontakt	Schließer AC-15	3 A
	Öffner AC-15	2 A
	Schließer/Öffner AC-1	5 A
Kontaktöffnung		>1 mm
Elektrische Lebensdauer	AC-15 (2 A, AC 230 V)	10 ⁵ Schaltspiele
Zulässige Schalthäufigkeit		600 Schaltspiele/h
Wiederbereitschaftszeit		500 ms
Sicherheit		
Bemessungsstoßspannungsfestigkeit U_{imp}	Antrieb/Kontakt	>4 kV
Galvanische Trennung, Kriech- und Luftstrecken	Antrieb/Kontakt	3 mm
Schwingfestigkeit	Amplitude nach EN 60068-2-610 (bis 55 Hz)	0,35 mm
Anschluss		
Anschlussklemmen	± Schraube (Pozidriv)	PZ 1
Leiterquerschnitte der Hauptstrombahnen	starr	max. 2 × 2,5 mm ²
	flexibel, mit Aderendhülse	min. 1 × 0,50 mm ²
Umgebungsbedingungen		
Zulässige Umgebungstemperatur		0 ... +50 °C
Klimafestigkeit	nach DIN EN 60068-1	0/55/04

Niveaurelais 5TT3

zur Füllstandsüberwachung und -regelung

Baubreite 2 TE



Bemessungsbetriebsspannung U_e	Bemessungsbetriebsstrom I_e	Bemessungsbetätigungsspannung U_c	5TT3435
AC 250 V	5 A	AC 230 V	

Weitere Technische Daten

Standards			
Standards		IEC 60255; DIN VDE 0435-110	
Versorgung			
Bemessungsbetriebsspannung U_e		AC 250 V	
Bemessungsbetriebsstrom I_e		5 A	
Bemessungsbetätigungsspannung U_c		AC 230 V	
Arbeitsbereich		0,8 ... 1,1 × U_c	
Bemessungsfrequenz f_n		50/60 Hz	
Messkreis			
Einstellbereich des Flüssigkeitsstandes		2 ... 450 kΩ	
Schaltpunkt-Hysterese von Einstellwert		bei 450 kΩ	3 %
		bei 2 kΩ	6 %
Elektrodenspannung		max. ca. AC 10 V	
Elektrodenstrom		max. ca. AC 1,5 mA	
Ansprechverzögerung		einstellbar	0,2 ... 20 s
Rückfallverzögerung		einstellbar	0,2 ... 20 s
Prüfspannung		Eingangs-/Hilfskreis	4 kV
		Eingangs-/Ausgangskreis	4 kV
		Hilfs-/Ausgangskreis	4 kV
Spannungs-Temperatureinfluss		vom Einstellwert	
Max. Kabellänge zu den Elektroden bei 100 μF/km		Einstellwert 450 kΩ	50 m
		Einstellwert 100 kΩ	200 m
		Einstellwert 35 kΩ	500 m
		Einstellwert 10 kΩ	1500 m
		Einstellwert 5 kΩ	3000 m
Anschluss			
Anschlussklemmen		± Schraube (Pozidriv)	PZ 2
Leiterquerschnitt		starr max.	max. 2 × 2,5 mm ²
		flexibel, mit Aderendhülse	min. 1 × 0,50 mm ²
Umgebungsbedingungen			
Zulässige Umgebungstemperatur		-20 ... +60 °C	
Klimafestigkeit		nach DIN EN 60068-1	20/60/4

Zubehör

Tauchelektrode			
	<ul style="list-style-type: none"> aus nichtrostendem Stahl, mit Verschlusskappe PG13 geeignet für Reinwasser in offenen Behältern 		
	Temperaturbereich	Anschluss	Artikel-Nr.
	0 ... 60 °C	Klemmenanschluss	5TG8223

11

Netzfreeschaltrelais 5TT3

zur Unterbrechung von Stromkreisen ohne eingeschaltete Verbraucher

Baubreite 1 TE



Bemessungsbetriebsspannung U_e	Bemessungsbetriebsstrom I_e	Kontakte	Bemessungsbetätigungsspannung U_c	5TT3171
AC 250 V	16 A	1 Öffner	AC 230 V	

Weitere Technische Daten

Standards			
Standards		IEC 60255; DIN VDE 0435-110	
Versorgung			
Bemessungsbetriebsspannung U_e		AC 250 V	
Bemessungsbetriebsstrom I_e		AC-1	16 A
Bemessungsbetätigungsspannung U_c		AC 230 V	
Arbeitsbereich		0,85 ... $1,15 \times U_c$	
Bemessungsfrequenz		50/60 Hz	
Bemessungsverlustleistung P_v		Elektronik	5 VA
		Kontakt	2,6 VA
Kontakte			
Ansprechwert		einstellbar	2 ... 20 VA
Rückfallwert		% des Ansprechwertes	70 %
Elektrische Lebensdauer		in Stellungswechsel bei 3 A (AC-11)	5×10^5
Sicherheit			
Bemessungsstoßspannungsfestigkeit U_{imp}		Eingang/Ausgang	>4 V
Schutzart		nach IEC/EN 60529	IP20, mit angeschlossenen Leitern
Schutzklasse		nach DIN EN 61140/VDE 0140-1	II
Überwachungsspannung		3 V	
Anschluss			
Anschlussklemmen		± Schraube (Pozidriv)	PZ 1
Leiterquerschnitte		starr	max. $2 \times 2,5 \text{ mm}^2$
		flexibel, mit Aderendhülse	min. $1 \times 0,50 \text{ mm}^2$
Umgebungsbedingungen			
Zulässige Umgebungstemperatur		$-20 \dots +45 \text{ °C}$	
Feuchteklasse		nach IEC 60068-2-30	F

11

Zubehör

Grundlastwiderstand für elektronische Geräte

- mit 15-cm-Anschlussdrähten, Aderendhülsen und Schrumpfschlauch

Artikel-Nr.

5TG8222

Dämmerungsschalter 7LQ2

zur Beleuchtungsüberwachung und -regelung

Baubreite 1 TE



Bemessungsbetriebsspannung U_e	Bemessungsbetriebsstrom I_e	Kontakte	Bemessungsbetätigungs- spannung U_c	Artikel-Nr.
AC 230 V	16 A	1 Schließer	AC 250 V	7LQ2300

Weitere Technische Daten

Standards		
Standards	EN 60669-1	
Versorgung		
Bemessungsbetriebsspannung U_e	AC 230 V	
Bemessungsfrequenz f_n	50/60 Hz	
Sicherheit		
Schutzart	IP30	
Kontakte		
Glühlampen-/Halogenlampenlast	2000 W	
Energiesparlampenlast	1000 W	
Leuchtstofflampenlast	reihen-kompensiert	2000 W
	parallel-kompensiert (bei max. 70 μ F)	1000 W
NV-Halogenlampenlast EVG	2000 W	
Lichtstärkeneinstellung	1 ... 100000 Lux	
Messkreis		
Ein- und Ausschaltverzögerung	ca. 90 s	
Anschluss		
Anschlussklemmen	\pm Schraube (Pozidriv)	PZ1
Leiterquerschnitte	starr max.	max. 2x 1,5 mm ²
Mechanische Daten		
Breite	17,5 mm (1 TE)	
Befestigung	Hutschiene	
Umgebungsbedingungen		
Zulässige Umgebungstemperatur	-20 ... +55 °C	

Ersatzteil

Lichtsensor			
 <ul style="list-style-type: none"> Im Paket 7LQ2300 enthalten Schutzart IP65 	Temperaturbereich	Montage	Artikel-Nr. 7LQ2920
	-20 ... +70 °C	Aufputz	



Einfach gut versorgt

Ob Sie Steckdosen für den Einbau in den Verteiler der Varianten VDE, UL, CEI oder CEE oder Stromversorgungsgeräte benötigen – unsere Elektroinstallationstechnik bietet Ihnen ein vollständiges Programm.

Kurzschlussfeste Transformatoren und Netzgeräte mit unterschiedlichen Spannungen und Leistungen erfüllen alle Anforderungen einer Sicherheitskleinspannung.

Transformatoren, Netzgeräte und Steckdosen



Rundum informiert	12/2
Systemübersicht	12/4
Transformatoren	12/6
Klingeltransformator 4AC32	12/6
Sicherheitstransformator 4AC37	12/8
Netzgeräte	12/10
Elektronisches Netzgerät 4AC2	12/10
Steckdosen	12/12
Reiheneinbaugeräte-Steckdose 5TE6	12/12

Eine Vielzahl weiterer Informationen ...

Informieren + Bestellen

Alles Wichtige auf einen Blick

Erste Informationen

Informationen zu Transformatoren, Netzgeräten und Steckdosen finden Sie auf unserer Webseite www.siemens.de/lowvoltage

Ansprechpartner in Ihrer Nähe

Wir sind da, wo Sie uns brauchen

Ihren lokalen Ansprechpartner finden Sie unter www.siemens.de/lowvoltage/kontakt

Ihr Produkt im Detail

Die passenden Ausschreibungstexte finden Sie unter www.siemens.de/lowvoltage/ausschreibungstexte

Um schnell und einfach auf Siemens Produkte umzustellen nutzen Sie unser Umschlüsseltool www.siemens.de/umschluesseltool

Alles für Ihre Bestellung

Einen Überblick über Ihre Produkte finden Sie in der Industry Mall

- Transformatoren, Netzgeräte und Steckdosen sie.ag/2XKWiR

Direkte Weiterleitung auf die einzelnen Produkte in der Industry Mall durch Klicken auf die Artikel-Nr. im Katalog oder durch Eingabe dieser Webadresse inkl. Artikel-Nr. www.siemens.com/product?Artikel-Nr.

... finden Sie in unserem Online-Angebot

In Betrieb nehmen + Betreiben

Ihr Produkt im Detail

Das Siemens Industry Online Support Portal stellt Ihnen detaillierte technische Informationen zur Verfügung
www.siemens.de/lowvoltage/produkt-support

- Betriebsanleitungen
- Zertifikate

Engineering-Daten für CAD- oder CAE-Systeme finden Sie im CAX-Download-Manager unter
www.siemens.de/lowvoltage/cax

Handbücher

Handbücher zum Download finden Sie im Siemens Industry Online Support unter
www.siemens.de/lowvoltage/handbuch

- Projektierungshandbuch Transformatoren, Netzgeräte und Steckdosen ([45315886](https://www.siemens.de/lowvoltage/handbuch))

Schnellster Weg zu den Experten

In Deutschland: +49 (911) 895-7222

Die kompetente Fachberatung bei technischen Fragen mit einem breiten Spektrum an bedarfsgerechten Leistungen rund um unsere Produkte und Systeme.

Unterstützung bei technischen Fragen finden Sie unter
www.siemens.de/lowvoltage/support-request

Wir bieten Ihnen ein umfassendes Spektrum an Serviceleistungen, bitte kontaktieren Sie Ihren lokalen Ansprechpartner unter www.siemens.de/lowvoltage/kontakt

Weitere Informationen zu Serviceleistungen finden Sie unter www.siemens.de/service-katalog

Technische Übersicht Transformatoren, Netzgeräte und Steckdosen



Ihr schneller Weg zu unseren Online-Angeboten

Auf dieser Seite finden Sie umfangreiche Informationen und Links zu Transformatoren, Netzgeräte und Steckdosen

www.siemens.de/lowvoltage/produkt-support (109764946)

Systemübersicht

Transformatoren



Klingeltransformatoren



Sicherheitstransformatoren

Netzgeräte



Elektronisches Netzgeräte

Steckdosen



Reiheneinbaugeräte-Steckdosen

Zubehör



Klappdeckel

Klingeltransformator 4AC32

U_e AC 230 V



Klingeltransformatoren

2 TE

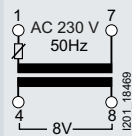

2 TE

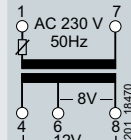

Sekundärbemessungsstrom I_{sek} AC
 bei Sekundärbemessungsspannung U_{sek} AC

4 V	8 V	12 V	24 V
–	1,0 A	–	–
–	–	0,6 A	–
2,0 A	2,0 A	1,5 A	–
–	2,0 A	1,3 A	0,6 A

Bemessungsbetriebsleistung P_s

8 VA	8 VA
4AC3208-0	–
–	4AC3208-1
–	–
–	–

Weitere Technische Daten

	4AC3208-0	4AC3208-1	4AC3214-0	4AC3218-0
Standards				
Standards	EN 61558-1, EN 61558-2-8			
Versorgung				
Bemessungsbetriebsspannung U_e	AC 230 V	AC 230 V	AC 230 V	AC 230 V
Arbeitsbereich bei 50 Hz	$1,04 \times U_e$	$1,04 \times U_e$	$1,04 \times U_e$	$1,04 \times U_e$
Bemessungsfrequenz	50 Hz	50 Hz	50 Hz	50 Hz
Bemessungsverlustleistung P_V	im Leerlauf	im Leerlauf	im Leerlauf	im Leerlauf
	bei Nennspannung 4 V	–	–	5,5 W
	bei Nennspannung 8 V	5,7 W	10,5 W	8,1 W
	bei Nennspannung 12 V	–	3,8 W	7,4 W
	bei Nennspannung 24 V	–	–	4,2 W
Sicherheit				
Sichere Trennung	Kriech- und Luftstrecken	>6 mm		
Isolationsklasse		E		
Prüfspannung (50 Hz, 1 s)	Primär- gegen Sekundärwicklung	4 kV		
Anschluss				
Leiterquerschnitt	starr	$1 \times 4 \text{ mm}^2$ oder $2 \times 2,5 \text{ mm}^2$		
	flexibel, mit Aderendhülse	$1 \times 2,5 \text{ mm}^2$ oder $2 \times 1,5 \text{ mm}^2$		
Umweltbedingungen				
Zulässige Umgebungstemperatur	40 °C	35 °C	40 °C	40 °C
Zulässige Luftfeuchtigkeit	91 %	91 %	91 %	91 %
Schutzart	nach DIN EN 60629	IP20	IP20	IP20
Schutzklasse	nach DIN EN 61140 (VDE 0140-1)	II	II	II



2 TE

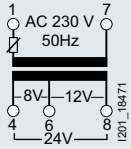

2 TE

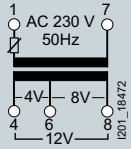

14 VA

-
 -
 -
 4AC3214-0

18 VA

-
 -
 4AC3218-0
 -

Sicherheitstransformator 4AC37

U_e AC 230 V



Baubreite 2 TE

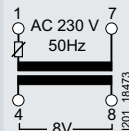

Baubreite 3 TE

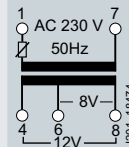

Sekundärbemessungsstrom I_{sek} AC
bei Sekundärbemessungsspannung U_{sek} AC

8 V	12 V	16 V	24 V	32 V
2,0 A	–	–	–	–
–	2,0 A	–	–	–
–	3,3 A	2,5 A	1,6 A	1,2 A
–	–	–	1,6 A	–
–	5,2 A	–	2,6 A	–

Bemessungsbetriebsleistung P_s

16 VA	24 VA
4AC3716-0	–
–	4AC3724-0
–	–
–	–
–	–

Weitere Technische Daten

	4AC3716-0	4AC3724-0	4AC3740-0	4AC3740-1	4AC3763-0
Standards					
Standards	EN 61558-1, EN 61558-2-6				
Versorgung					
Bemessungsbetriebsspannung U_e	AC 230 V	AC 230 V	AC 230 V	AC 230 V	AC 230 V
Arbeitsbereich bei 50 Hz	$1,04 \times U_e$	$1,04 \times U_e$	$1,04 \times U_e$	$1,04 \times U_e$	$1,04 \times U_e$
Bemessungsfrequenz	50 Hz	50 Hz	50 Hz	50 Hz	50 Hz
Bemessungsverlustleistung P_v	im Leerlauf	im Leerlauf	im Leerlauf	im Leerlauf	im Leerlauf
	bei Nennspannung 8 V	bei Nennspannung 8 V	–	–	–
	bei Nennspannung 12 V	bei Nennspannung 12 V	–	–	–
	bei Nennspannung 16 V	–	–	–	–
	bei Nennspannung 24 V	–	–	–	–
	bei Nennspannung 32 V	–	–	–	–
	1,1 W	1,1 W	3,5 W	3,9 W	3,9 W
	6,8 W	4,6 W	–	–	–
	–	7,6 W	7,1 W	7,5 W	13,2 W
	–	–	–	7,7 W	–
	–	–	7,7 W	8,1 W	13,5 W
	–	–	–	7,6 W	–
Sicherheit					
Sichere Trennung	Kriech- und Luftstrecken	>6 mm	>6 mm	>6 mm	>6 mm
Isolationsklasse		E	E	F	F
Prüfspannung (50 Hz, 1 s)	Primär- gegen Sekundärwicklung	4 kV	4 kV	4 kV	4 kV
Anschluss					
Leiterquerschnitt	starr	1 × 4 mm ² oder 2 × 2,5 mm ²			
	flexibel, mit Aderendhülse	1 × 2,5 mm ² oder 2 × 1,5 mm ²			
Umweltbedingungen					
Zulässige Umgebungstemperatur		25 °C			
Zulässige Luftfeuchtigkeit		91 %			
Schutzart	nach DIN EN 60629	IP20			
Schutzklasse	nach DIN EN 61140 (VDE 0140-1)	II			



5 TE

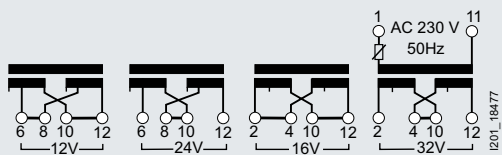

5 TE

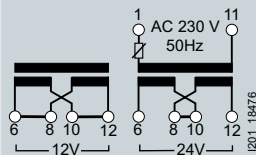

5 TE

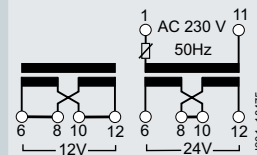

40 VA

-
-
- 4AC3740-1
-
-

40 VA

-
-
-
- 4AC3740-0
-

63 VA

-
-
-
-
- 4AC3763-0

Elektronisches Netzgerät 4AC2

SELV, kurzschlussfest



Baubreite 2 TE

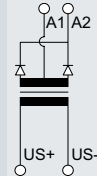

Bemessungsbetriebsspannung U_e		Sekundärbemessungs- spannung U_{sek}	Sekundärbemessungs- strom I_{sek}	Bemessungs- betriebsleistung P_s	
AC	DC	DC	DC		
85 ... 265 V	85 ... 300 V	$24 \pm 5 \% V$	0,35 A	8,4 W	4AC2402

Weitere Technische Daten

Standards		
Standards		EN 60068-2, EN 61558-1, EN 61000-4
Approbationen		–
Versorgung		
Arbeitsbereich	bei 50/60 Hz	–
Bemessungsfrequenz		50/60 Hz
Arbeitsbereich Frequenz		–
Bemessungsverlustleistung P_v	im Leerlauf	–
	bei Bemessungslast	–
Sicherheit		
Strombegrenzung		elektronischer Überlastschutz
Restwelligkeit		<100 mV
Erhöhte Brummfreiheit	Kern vergossen	–
Sichere Trennung Kriech- und Luftstrecken		>5,5 mm
Isolationsklasse		–
Prüfspannung (50 Hz, 1 min)	Primär- gegen Sekundärwicklung	–
Isolationsfestigkeit		4 kV
Bemessungsstoßspannung/Verschmutzungsgrad	nach IEC 60664-1	6 kV/2
Statische Entladung	nach IEC/EN 61000-4-2	8 kV
HF-Einstrahlung	nach IEC/EN 61000-4-3	10 V/m
Transiente Überspannung (Burst)	nach IEC/EN 61000-4-4	4 kV
Transiente Überspannung (Surge)	nach IEC/EN 61000-4-5	
	Versorgungsleitungen A1, A2	1 kV
	A1/A2 und Erde	2 kV
HF, leitungsgeführte Störgröße	nach IEC/EN 61000-4-6	10 V
Funkentstörung untere Grenzwertklasse	nach EN 61000-6-3	eingehalten
Anschluss		
Anschlussklemmen	Schraube (Längsschlitz)	M2,5
	± Schraube (Poqidriv)	–
Leiterquerschnitt	starr	0,5 ... 2,5 mm ²
	flexibel mit Aderendhülse, min.	0,5 ... 1,5 mm ²
Umweltbedingungen		
Zulässige Umgebungstemperatur		–20 ... +60 °C
Klimafestigkeit	nach IEC/EN 60068-1	20/045/04
Rüttelfestigkeit Frequenz 10 ... 55 Hz	nach IEC/EN 60068-2-6	0,35 mm Amplitude
Schutzart	nach DIN EN 60529	IP20, mit angeschlossenen Leitern
Schutzklasse	nach DIN EN 61140	II

Reiheneinbaugeräte-Steckdose 5TE6

Steckdose SCHUKO®
DIN VDE 0620-1

Ausführung

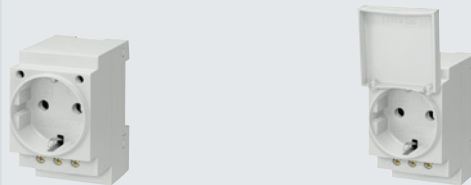

Bemessungsbetriebsspannung U_e	Bemessungsbetriebsstrom I_e	Baubreite		
ohne Klappdeckel ¹⁾				
AC 125 V	15 A	2,5 TE	–	–
AC 230 V	16 A	2,5 TE	5TE6800	–
mit Klappdeckel ²⁾				
AC 230 V	16 A	2,5 TE	–	5TE6801

Zubehör

Klappdeckel für Steckdosen 5TE6





Baubreite	Artikel-Nr.	Artikel-Nr.
2,5 TE	5TE9120	–

¹⁾ Der Deckel ist bei allen Varianten nachrüstbar.

²⁾ Im Verteiler mit 55 mm Einbautiefe ist die Steckdose nur ohne Klappdeckel einsetzbar.

³⁾ In Anlagenteilen, bei denen nach Abschaltung des Hauptschalters noch Betriebsmittel unter Spannung stehen, müssen diese nach DIN EN 50110-1 (VDE 0105-1) und IEC/EN 60204-1/VDE 0113-1 gekennzeichnet werden. Für diesen Einsatz gibt es die gelbe Steckdose.

Weitere Technische Daten		5TE6800 5TE6801 5TE6810	5TE6802	5TE6803	5TE6804
Standards					
Standards		VDE 0620-1	CEI 23-50	CEE 7 Normblatt V	UL 498
Approbationen		VDE 0620-1	–	–	UL File No. E258598/ CSA C22.2 No. 182.3M
Anschluss					
Anschlussklemmen	± Schraube (Pozidriv)	PZ1			
Klemmenanzugsdrehmoment	max.	0,8 ... 1 Nm			
Abisolierlänge		10 mm			
Leiterquerschnitt	starr	1,5 ... 6 mm ² (AWG 10 ... 14)			
	flexibel, mit Aderendhülse	0,5 ... 4 mm ² (AWG 14)			
Umweltbedingungen					
Zulässige Umgebungstemperatur		–10 ... +55 °C			
Schutzart	nach DIN EN 60529	IP20, mit angeschlossenen Leitern			
Einbaulage	ohne Deckel	beliebig			
	mit Deckel	waagrecht oder senkrecht			

	Steckdose CEE 7 Normblatt V mit Erdungstift	Steckdose CEI 23-50	Steckdose UL 498
gelb RAL 1018 ³⁾			
–	–	–	5TE6804
5TE6810	5TE6803	–	–
–	–	5TE6802	–
Artikel-Nr.	Artikel-Nr.	Artikel-Nr.	Artikel-Nr.
–	5TE9120	–	5TE9120

Vereinfachter Verteilerbau und zeitsparende Montage

Je einfacher sich Systeme und Geräte für die elektrische Energieverteilung montieren und anschließen lassen, desto schneller und flexibler lässt sich auf Kundenanforderungen reagieren.

Installateure und Anlagenbauer profitieren zudem von einer vereinfachten Projektierung und einem geringeren Platzbedarf in Verteilersystemen und Schaltschränken.

Mit unseren Sammelschienensystemen für die Elektroinstallation lassen sich Verteilersysteme besonders einfach mit elektrotechnischen Komponenten bestücken.

Die Modulbauweise spart Platz, Schnellmontage-Kontaktierungen sorgen für eine schnelle Montage.



Sammelschienensysteme



Rundum informiert	13/2
Systemübersicht	13/4
Schnellauswahlhilfe	13/5
40-mm-Sammelschienensystem 8US	13/6
Basisaufbauten	13/6
60-mm-Kompaktsammelschienensystem 8US	13/7
Basisaufbauten	13/7
Einspeisung und Anschlusstechnik	13/8
Einbaukomponenten	13/8
Geräteadapter	13/10
60-mm-Sammelschienensystem 8US	13/12
Basisaufbauten	13/12
Einspeisung und Anschlusstechnik	13/16
Einbaukomponenten	13/22
Geräteadapter und Geräteträger	13/26

Eine Vielzahl weiterer Informationen ...

Informieren + Bestellen

Alles Wichtige auf einen Blick

Erste Informationen

Informationen zu Sammelschienensystemen finden Sie auf unserer Webseite

www.siemens.de/lowvoltage

Ansprechpartner in Ihrer Nähe

Wir sind da, wo Sie uns brauchen:

Ihren lokalen Ansprechpartner finden Sie unter

www.siemens.de/lowvoltage/kontakt

Ihr Produkt im Detail

Die passenden Ausschreibungstexte finden Sie unter www.siemens.de/lowvoltage/ausschreibungstexte

Um schnell und einfach auf Siemens Produkte umzustellen nutzen Sie unser Umschlüsseltool

www.siemens.de/umschluesseltool

Alles für Ihre Bestellung

Einen Überblick über Ihre Produkte finden Sie in der Industry Mall

- Sammelschienensysteme sie.ag/2XQpqHn

Direkte Weiterleitung auf die einzelnen Produkte in der Industry Mall durch Klicken auf die Artikel-Nr. im Katalog oder durch Eingabe dieser Webadresse inkl. Artikel-Nr.

www.siemens.com/product?Artikel-Nr.

... finden Sie in unserem Online-Angebot

In Betrieb nehmen + Betreiben

Ihr Produkt im Detail

Das Siemens Industry Online Support Portal stellt Ihnen detaillierte technische Informationen zur Verfügung
www.siemens.de/lowvoltage/produkt-support

- Betriebsanleitungen
- Zertifikate

Engineering-Daten für CAD- oder CAE-Systeme finden Sie im CAX-Download-Manager unter
www.siemens.de/lowvoltage/cax

Handbücher

Handbücher zum Download finden Sie im Siemens Industry Online Support unter
www.siemens.de/lowvoltage/handbuch

- Projektierungshandbuch Sammelschienensysteme (81379793)

Schnellster Weg zu den Experten

In Deutschland: +49 (911) 895-7222

Die kompetente Fachberatung bei technischen Fragen mit einem breiten Spektrum an bedarfsgerechten Leistungen rund um unsere Produkte und Systeme.

Unterstützung bei technischen Fragen finden Sie unter
www.siemens.de/lowvoltage/support-request

Wir bieten Ihnen ein umfassendes Spektrum an Serviceleistungen, bitte kontaktieren Sie Ihren lokalen Ansprechpartner unter www.siemens.de/lowvoltage/kontakt

Weitere Informationen zu Serviceleistungen finden Sie unter www.siemens.de/service-katalog

Technische Übersicht Sammelschienensysteme



Ihr schneller Weg zu unseren Online-Angeboten

Auf dieser Seite finden Sie umfangreiche Informationen und Links zu Sammelschienensysteme
www.siemens.de/lowvoltage/produkt-support (109769087)

Systemübersicht

1 Basisaufbauten



Sammelschienenhalter



N/PE-Sammelschienenhalter

Zubehör



Flachkupferprofil



Sonderprofil Doppel-T



Verbindungsstück



Abdeckprofil



Restfeldabdeckung

2 Einspeisung und Anschlussstechnik



Anschlussmodule

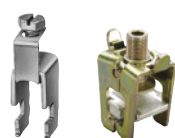

Anschlussklemmen

Zubehör



Abdeckkappen



3 Einbaukomponenten



Reiter-Sicherungssockel



Reiter-Sicherungshalter



Reiter-Lasttrennschalter



Zubehör



Abdeckung



Hilfsstromschalter



Seitenmodul

4 Geräteadapter



Geräteadapter



Geräteträger



Zubehör



Modul N/PE



Seitenmodul



Schwing&Schock Kit

Schnellauswahlhilfe

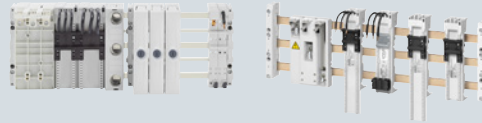

		40-mm-Sammelschienensystem	60-mm-Kompakt-sammelschienensystem	60-mm-Sammelschienensystem Flachkupferprofil	60-mm-Sammelschienensystem Doppel-T-Profil
Sammelschienen					
Schienenmittenabstand		40 mm	60 mm	60 mm	60 mm
Flachkupferprofile	5 mm	12 × 5 mm 15 × 5 mm	12 × 5 mm	12 × 5 mm 15 × 5 mm 20 × 5 mm 25 × 5 mm 30 × 5 mm	–
	10 mm	12 × 10 mm 15 × 10 mm	12 × 10 mm	20 × 10 mm 30 × 10 mm	–
Sonderprofil Doppel-T		–	–	–	2400 × 30 × 40 mm
Bemessungswerte					
Bemessungsstrom I _e	IEC	200 ... 360 A	200 ... 360 A	200 ... 900 A	1020 ... 1600 A
	UL 508	–	300 A	630 A	1400 A
Bemessungsspannung U _e	IEC	AC 690 V	AC 690 V	AC 690 V	AC 690 V
	UL 508	–	AC 600 V	AC 600 V	AC 600 V
Normen					
IEC		■	■	■	■
UL 508		■	■	■	■
Anschlussmodule und Anschlussklemmen für					
Rundleiter	IEC	–	Cu 1,5 ... 150 mm ²	Cu 1,5 ... 300 mm ² Al 95 ... 300 mm ²	Cu 16 ... 300 mm ²
	UL 508	–	Cu AWG 2 ... MCM 300	Cu AWG 16 ... MCM 600 Al AWG 3	Cu AWG 4 ... MCM 600
lamelliertes Kupfer		–	Cu lam. 15 ... 20 × 5 – 10 mm	Cu lam. 3 × 20 × 1 ... 10 × 32 × 1 mm	Cu lam. 2 × 40 × 10 mm
Kabelschuhe		–	–	max. 240 mm ²	–
Einbaukomponenten für					
Reiter-Sicherungssockel NEOZED		–	■	■	■
Reiter-Sicherungssockel DIAZED		–	–	■	■
Reiter-Sicherungshalter Zylinder 10 × 38 mm		–	–	■	■
Reiter-Sicherungshalter Class CC		–	–	■	■
Reiter-Sicherungshalter Class J		–	–	■	■
Reiter-Lasttrennschalter NEOZED		–	–	■	■
Geräteadapter für					
universelle Anwendungen 3P / 5P		–	■ / ■	■ / ■	■ / ■
Kompaktleistungsschalter		–	■	■	■
Lasttrennschalter		–	–	■	■
Sicherungslasttrennschalter		–	–	■	■
Motorstarter SIRIUS 3RM1		–	■	–	–
Verbraucherabzweige SIRIUS		–	–	■	■
Sicherungsmodul 3RM193		–	■	–	–
Leitungsschutzschalter 5SY		–	■	–	–
Weiterführende Informationen					
Katalog LV 10		siehe Seite 13/6	siehe Seite 13/7	siehe Seite 13/12	siehe Seite 13/14

1 Basisaufbauten

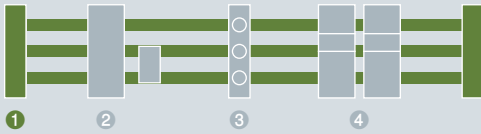

für 40-mm-Sammelschienensystem 8US bis 400 A



Flachkupferprofile				Bemessungsspannung U _e	Norm	Anschluss L1–L3	Anschluss L1–L3 + N + PE/N
12 × 5 mm	15 × 5 mm	12 × 10 mm	15 × 10 mm				
Befestigung innenliegend							
■	■	■	■	AC 690 V	IEC	8US1903-3AB00 ¹⁾	–
■	–	■	–	AC 690 V	IEC	–	8US1903-5AA00

¹⁾ Eine Packung enthält 2 Sammelschienenhalter einschließlich Einlegeteile für Schienendicke 5 mm und fingersichere seitliche Abdeckkappen

Passendes Zubehör

				3P	5P
Flachkupferprofil					
	Oberfläche	Länge	Größe	Artikel-Nr.	Artikel-Nr.
	blank	2400 mm	12 × 5 mm	8WC5123	8WC5123
			15 × 5 mm	8WC5121	–
Abdeckprofil für Sammelschienen					
	Material	Länge	Größe	Artikel-Nr.	Artikel-Nr.
	Kunststoffprofil	1000 mm	12 × 5 mm	8US1922-2CA00	8US1922-2CA00
			15 × 5 mm	8US1922-2AA00	–

1 Basisaufbauten

für Kompaktsammelschienensystem 8US bis 360 A (3P) bzw. 200 A (5P)

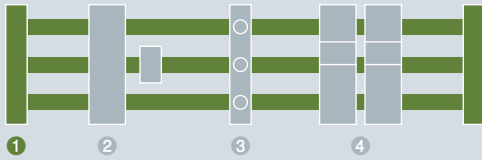

Sammelschienenträger¹⁾

3P / 5P



Flachkupferprofile	Bemessungsspannung U_e	Kurzschlussfestigkeit SCCR	Norm	Abmessungen	Mindestbestellmenge	Anschluss
12 x 5 mm 12 x 10 mm	IEC UL 508	3-polig 5-polig				L1-L3 + N + PE/N
Befestigung innenliegend						
■ ■	AC 690 V –	54 kA 32 kA	IEC	12 x 160 x 45 mm	10 Stück	8US1923-5CA02
	– AC 600 V	18 kA –	UL 508	12 x 160 x 45 mm	10 Stück	8US1923-5CA02

¹⁾ inklusive Endabdeckung

Passendes Zubehör

Flachkupferprofile					
	Oberfläche	Länge	Größe		Artikel-Nr.
	blank	2400 mm	12 x 5 mm		8WC5123
UL-Distanzstück für Sammelschienenträger					
	Abmessungen	Mindestbestellmenge	Höhe		Artikel-Nr.
	12 x 160 x 18 mm	10 Stück	18 mm		8US1922-1CA02
Stabilisierungsmodul					
	<ul style="list-style-type: none"> nur für Sammelschiene 12 x 5 mm zum Schutz der Sammelschienen N und PE gegen Verbiegen 				
	Abmessungen	Mindestbestellmenge			Artikel-Nr.
	2 x 160 x 47 mm	10 Stück			8US1928-5CA02
Abdeckprofil					
	Abmessungen	Mindestbestellmenge			Artikel-Nr.
	700 x 160 x 63 mm	2 Stück			8US1922-2CB02
Halter für Abdeckprofil 8US1922-2CB02					
	Abmessungen	Mindestbestellmenge			Artikel-Nr.
	5 x 156 x 55 mm	10 Stück			8US1922-2CA02

② Einspeisung und Anschlussstechnik

für Kompaktsammelschienensystem 8US bis 360 A (3P) bzw. 200 A (5P)

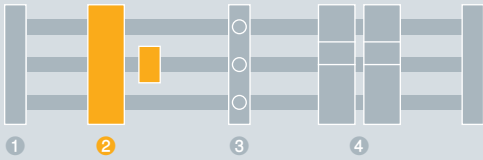

Anschlussquerschnitt	Bemessungsstrom I_e		Bemessungsspannung U_e		Bemessungsstoßstromfestigkeit IEC I_{pk} max	Norm	Mindestbestellmenge	Abmessungen
	IEC	UL 508	IEC	UL 508				
Federklemme								
1,5 ... 16 mm ²	63 A	48 A	AC 690 V	AC 600 V	10 kA	IEC, UL 508	6 Stück	20 × 160 × 91 mm
Anschlussklemme								
6 ... 50 mm ²	175 A	175 A	AC 690 V	AC 600 V	40,5 kA	IEC, UL 508	1 Stück	54 × 160 × 115 mm
10 ... 120 mm ²	250 A	200 A	AC 690 V	AC 600 V	35,4 kA	IEC, UL 508	1 Stück	90 × 160 × 80 mm
			AC 690 V	AC 600 V	35,1 kA	IEC, UL 508	1 Stück	30 × 160 × 80 mm
			AC 690 V	AC 600 V	35,4 kA	IEC, UL 508	1 Stück	30 × 160 × 80 mm
35 ... 150 mm ²	275 A	285 A	AC 690 V	AC 600 V	45,9 kA	IEC, UL 508	1 Stück	90 × 160 × 115 mm

③ Einbaukomponenten

für Kompaktsammelschienensystem 8US bis 360 A (3P)

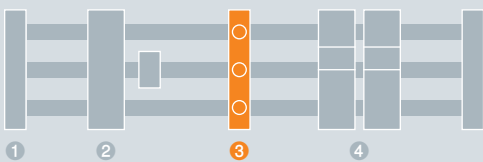

Polzahl
Baubreite

Anschlussquerschnitt	für Flachkupferprofile		Bemessungsstrom I_e IEC	Bemessungsspannung U_e IEC	Norm	Mindestbestellmenge
	12 × 5 mm	12 × 10 mm				
Rahmenklemme						
starr 1,5 ... 10 mm ²	■	■	63 A	AC 400 V	IEC	6 Stück
flexibel 1,5 ... 25 mm ²						

Schraubkappen NEOZED, Passeinsätze NEOZED und Sicherungseinsätze NEOZED [siehe Seite 7/1](#)

für Flachkupferprofile 12 × 5 mm, 12 × 10 mm
für 3-poliges System (bis 360 A)



Anschlussmodul

3P

8US1921-1BA02

8US1921-1CB02

–

8US1921-1CC02

für 5-poliges System (bis 200 A)



Anschlussmodul

3P

–

–

8US1921-1CD02

–

–



Anschlussmodul

N

–

–

8US1921-1CE02

–



Anschlussmodul

PE

–

–

8US1921-1CF02

–

Reitersockel NEOZED
Baugröße D02

3P

2 TE



mit Berührungsschutz

5SG6208

4 Geräteadapter

für Kompaktsammelschienensystem 8US bis 360 A (3P) bzw. 200 A (5P)

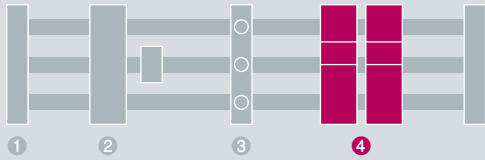





für 3-poliges System
für universelle
Anwendungen



Bemessungsstrom I _e	Bemessungsspannung U _e		Norm	für Flachkuprofile		Abmessungen	Mindestbestellmenge		
	IEC	UL 508		IEC	UL 508				12 × 5 mm
16 A	–	AC 690 V	–	IEC	–	–	160 × 22,5 × 122 mm	4 Stück	–
							200 × 22,5 × 122 mm	5 Stück	–
25 A	–	AC 690 V	–	IEC	■	–	160 × 22,5 × 41,5 mm	5 Stück	–
							185 × 22,5 × 23,5 mm	5 Stück	–
							200 × 22,5 × 41,5 mm	5 Stück	–
32 A	–	AC 690 V	–	IEC	■	–	160 × 18 × 73 mm	12 Stück	–
	25 A	AC 690 V	AC 600 V	IEC, UL 508	■	■	160 × 45 × 63 mm	4 Stück	8US1651-5DK02
63 A	–	AC 690 V	–	IEC	■	–	160 × 18 × 73 mm	12 Stück	–
							160 × 18 × 82 mm	12 Stück	–
	65 A	AC 690 V	AC 600 V	IEC, UL 508	■	■	160 × 54 × 63 mm	4 Stück	8US1661-5FK02
144 A	–	AC 690 V	–	IEC	■	■	160 × 77 × 35 mm	1 Stück	–

Passendes Zubehör

Modul N	Bemessungsspannung U _e	Anschlussklemme	Abmessungen	Mindestbestellmenge	Artikel-Nr.
	AC 690 V	1,5 ... 16 mm ²	9 × 160 × 114 mm	12 Stück	–
Modul PE	Bemessungsspannung U _e	Anschlussklemme	Abmessungen	Mindestbestellmenge	Artikel-Nr.
	AC 690 V	1,5 ... 16 mm ²	9 × 160 × 114 mm	12 Stück	–
Trägermodul	Abmessungen	Mindestbestellmenge	Artikel-Nr.		
	18 × 160 × 54 mm	6 Stück	8US1620-5AK02		
Seitenmodul	Abmessungen	Mindestbestellmenge	Artikel-Nr.		
	9 × 160 × 47	12 Stück	8US1998-2BH02		
Set Modulverbinder	Verwendung	Abpackung	Artikel-Nr.		
	zum Verbinden von Adaptern	1 Pck = 100 Stück	–		

für 3-poliges System für Kompaktleistungs- schalter 3VA10/11	für 5-poliges System für universelle Anwendungen	für Motorstarter SIRIUS 3RM1 und für Relais	für Sicherungsmodul 3RM193		für Leitungsschutz- schalter 5SY
					
mit Rastfunktion	Adapter 1-polig	mit Sicherungsmodul und DIN-Tragschiene		mit DIN-Tragschiene	Adapter 1-polig
–	–	8US1615-5CK10	–	–	–
–	–	8US1215-5CS10	–	–	–
–	–	–	8US1616-0AK02	–	–
–	–	–	–	8US1716-0RK00	–
–	–	–	8US1216-0AS00	–	–
–	8US1621-2NJ02	–	–	–	–
–	–	–	–	–	–
–	8US1621-2FK02	–	–	–	–
–	–	–	–	–	8US1624-2FK02
–	–	–	–	–	–
8US1613-4AU01	–	–	–	–	–

Artikel-Nr.	Artikel-Nr.	Artikel-Nr.	Artikel-Nr.	Artikel-Nr.	Artikel-Nr.
–	8US1600-0RE02	8US1600-0RE02	8US1600-0RE02	8US1600-0RE02	8US1600-0RE02
Artikel-Nr.	Artikel-Nr.	Artikel-Nr.	Artikel-Nr.	Artikel-Nr.	Artikel-Nr.
–	8US1600-0RF02	8US1600-0RF02	8US1600-0RF02	8US1600-0RF02	8US1600-0RF02
Artikel-Nr.	Artikel-Nr.	Artikel-Nr.	Artikel-Nr.	Artikel-Nr.	Artikel-Nr.
8US1620-5AK02	8US1620-5AK02	8US1620-5AK02	8US1620-5AK02	8US1620-5AK02	8US1620-5AK02
Artikel-Nr.	Artikel-Nr.	Artikel-Nr.	Artikel-Nr.	Artikel-Nr.	Artikel-Nr.
8US1998-2BH02	8US1998-2BH02	8US1998-2BH02	8US1998-2BH02	8US1998-2BH02	8US1998-2BH02
Artikel-Nr.	Artikel-Nr.	Artikel-Nr.	Artikel-Nr.	Artikel-Nr.	Artikel-Nr.
–	8US1998-1AA02	8US1998-1AA02	8US1998-1AA02	8US1998-1AA02	8US1998-1AA02

1 Basisaufbauten

bis 630 A

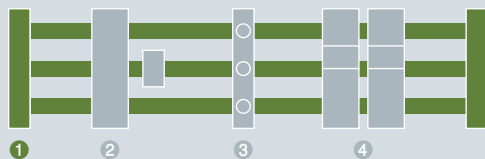



Flachkupferprofile							Norm
12 x 5 mm	15 x 5 mm	20 x 5 mm	25 x 5 mm	30 x 5 mm	20 x 10 mm	30 x 10 mm	
Befestigung innenliegend							
■	■	■	■	■	■	■	IEC 61439-1
-	-	■	-	-	■	■	IEC 61439-1, UL 508 ¹⁾
■	■	■	■	■	■	■	IEC 61439-1
■	-	■	-	■	■	■	IEC 61439-1
■	■	■	■	■	■	■	IEC 61439-1, UL 508
Befestigung außenliegend							
■	■	■	■	■	■	■	IEC 61439-1
■	■	■	■	■	■	■	IEC 61439-1

¹⁾ nur mit Bodenplatte 8US1922-2UA01

Passendes Zubehör

Flachkupferprofil							
	Oberfläche	Länge	Größe	Bemessungsstrom	Querschnitt	Norm	Artikel-Nr.
	blank	1100 mm	25 x 5 mm	400 A	125 mm ²	EN 12167	8WC5031-1AA00
			30 x 5 mm	447 A	150 mm ²	EN 12167	8WC5033-1AA00
		2400 mm	12 x 5 mm	200 A	60 mm ²	EN 12167	8WC5123
			15 x 5 mm	250 A	75 mm ²	EN 12167	8WC5121
			20 x 5 mm	320 A	100 mm ²	EN 12167	8WC5126
			25 x 5 mm	400 A	125 mm ²	EN 12167	8WC5131
			30 x 5 mm	447 A	150 mm ²	EN 12167	8WC5133
			20 x 10 mm	520 A	200 mm ²	EN 12167	8WC5128
			30 x 10 mm	630 A	300 mm ²	EN 12167	8WC5134
			verzinnt	2000 mm	12 x 5 mm	200 A	60 mm ²
15 x 5 mm	250 A	75 mm ²	EN 12167	8WC5052			
	20 x 5 mm	320 A	100 mm ²	EN 12167	8WC5053		
	25 x 5 mm	400 A	125 mm ²	EN 12167	8WC5054		
	30 x 5 mm	447 A	150 mm ²	EN 12167	8WC5055		
	20 x 10 mm	520 A	200 mm ²	EN 12167	8WC5063		
	30 x 10 mm	630 A	300 mm ²	EN 12167	8WC5065		

Endabdeckung				
	• zum Abdecken von freien Sammelschienenenden			
	für Anschluss	für Sammelschienträger	Norm	Artikel-Nr.
L1-L3	8US1923-2AA01, 8US1923-3AA01, 8US1923-3UA01		UL 508	8US1922-1AC00

Abdeckprofil für Sammelschienen						
	Länge	Breite	Tiefe	Größe Flachkupferprofile	Norm	Artikel-Nr.
	1000 mm	15 mm	10 mm	12 x 5 mm	UL 508	8US1922-2CA00
		40 mm	9 mm	15, 20, 25, 30 x 5 mm	UL 508	8US1922-2AA00
		40 mm	14 mm	12, 15, 20, 25, 30 x 10 mm	UL 508	8US1922-2BA00

Polzahl	End- und Zwischenhalter			N/PE-Sammelschienenhalter
	3P	2P	4P	1P
				
	Anschluss L1-L3	Anschluss L1-L3 + PE/N	Anschluss L1-L3 + PE/N	Anschluss PE/N
	8US1923-3AA01 8US1923-3UA01 – – –	– – – –	– – 8US1923-4AA00 – –	– – – 5SH3540 8US1923-1AA01
	8US1923-2AA01 –	– 8US1923-5AA00	– –	– –

Restfeldabdeckung					
	Länge	Höhe	Tiefe	Norm	Artikel-Nr.
	700 mm	195 mm	63 mm	UL 508	8US1922-2EB00

Restfeldträger für Restfeldabdeckung			
	Tiefe	Norm	Artikel-Nr.
	32 mm	UL 508	8US1922-2EA00
	107 mm	UL 508	8US1922-2EA01

Bodenplatte					
	Ausführung	Länge	Breite	Norm	Artikel-Nr.
	für 3-poliges System	1100 mm	240 mm	UL 508	8US1922-2UA01

Verbindungsstück für Flachkopperprofile			
	Länge	für Flachkopperprofile	Artikel-Nr.
	40 mm	20×5 mm, 25×5 mm, 30×5 mm, 20×10 mm, 25×10 mm, 30×10 mm	8US1921-2BE00
	55 mm	12×5 mm, 15×5 mm, 20×5 mm 12×10 mm, 15×10 mm, 20×10 mm	8US1921-2BF00

1 Basisaufbauten

bis 1600 A

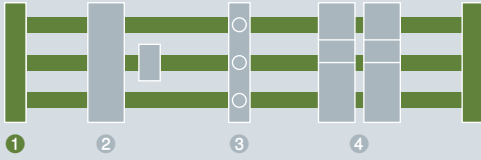

Kupferprofil	Bemessungsstrom I_e		Bemessungsspannung U_e		Kurzschlussfestigkeit SCCR		Norm	Anschluss
	IEC	UL 508	IEC	UL 508	IEC	UL 508		
Befestigung innenliegend								
Sonderprofil Doppel-T	1600 A	1400 A	AC 690 V	AC 600 V	90 kA	100 kA	IEC, UL 508	8US1943-3AA00

1 Pck. = 2 Sammelschienenhalter + fingersichere Endabdeckungen

Passendes Zubehör

Kupfer-Sonderprofil Doppel-T

Oberfläche	Länge	Bemessungsstrom	Bemessungsspannung	Querschnitt	Artikel-Nr.
verzinkt	2400 mm	1600 A	AC 690 V	720 mm ²	8US1948-2AA00

Abdeckprofil für Kupfer-Sonderprofil Doppel-T

Länge	Artikel-Nr.
1000 mm	8US1922-2DA00

Restfeldabdeckung

Länge	Höhe	Tiefe	Norm	Artikel-Nr.
700 mm	195 mm	63 mm	UL 508	8US1922-2EB00

Restfeldträger für Restfeldabdeckung

Tiefe	Norm	Artikel-Nr.
32 mm	UL 508	8US1922-2EA00
107 mm	UL 508	8US1922-2EA01

Verbindungsstück für Sonderprofil Doppel-T

Artikel-Nr.
8US1941-2BF01

Abschottprofil geschlossen

Länge		Tiefe	Artikel-Nr.
2400 mm		76 mm	8US1922-1JA00

• für zusätzlichen seitlichen Berührungsschutz oben / unten

13

② Einspeisung und Anschlussstechnik

bis 1600 A

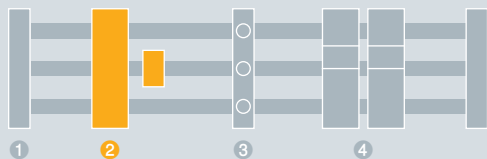

Anschlussquerschnitt Rundleiter IEC	Anschlussquerschnitt UL 508	Anschlussquerschnitt lamelliertes Kupfer	Bemessungsstrom I_e		Bemessungsspannung U_e		Norm	Länge
			IEC	UL 508	IEC	UL 508		
mit Abdeckung								
Cu 1,5 ... 16 mm ²	Cu AWG 16 ... 4	Cu lam. 8×6×0,5 mm	63 A	48 A	AC 690 V	AC 600 V	IEC, UL 508	200 mm
Cu 6 ... 50 mm ²	Cu AWG 10 ... 2	–	175 A	175 A	AC 690 V	AC 600 V	IEC, UL 508	200 mm
Cu 25 ... 120 mm ²	Cu AWG 6 ... MCM 250	–	250 A	250 A	AC 690 V	AC 600 V	IEC, UL 508	200 mm
Cu 95 ... 300 mm ² Al 120 ... 240 mm ²	AWG 3/0 ... MCM 600	–	500 A	420 A	AC 690 V	–	IEC, UL 508	200 mm
ohne Abdeckung								
Cu 95 ... 300 mm ²	AWG 3/0 ... MCM 600	–	500 A	420 A	AC 690 V	AC 600 V	IEC, UL 508	184 mm
–	–	Cu lam. 3×20×1 ... 10×32×1 mm	550 A	420 A	AC 690 V	AC 600 V	IEC, UL 508	184 mm
für 4. Pol (PE/N)²⁾								
Cu 1,5 ... 16 mm ²	–	–	–	–	AC 690 V	AC 600 V	IEC, UL 508	242 mm

¹⁾ Abbildung ohne Abdeckung²⁾ zum Anbau an Geräteadapter oder Geräteträger

Passendes Zubehör

Abdeckung für Anschlussmodul



Anschlussmodule					
für Flachkupferprofile 5 mm und 10 mm			für Flachkupferprofile 5 mm, 10 mm und Sonderprofil Doppel-T		für lamelliertes Kupfer
Breite	Anschlussmodul 3P	Anschlussmodul 3P	Anschlussmodul 3P	Anschlussmodul PE/N	Anschlussmodul 3P
20 mm	5SH3538	–	–	–	–
54 mm	–	–	8US1921-1BA00	–	–
81 mm	–	–	8US1921-1AA00	–	–
135 mm	–	5SH3535 ¹⁾	–	–	–
153 mm	–	–	–	–	8US1941-2AA03
153 mm	–	–	–	–	8US1941-2AA04
18 mm	–	–	–	8US1200-0AA00	–

Artikel-Nr.	Artikel-Nr.	Artikel-Nr.	Artikel-Nr.	Artikel-Nr.
–	–	–	–	8US1922-1GC00

② Einspeisung und Anschlussstechnik

bis 1600 A

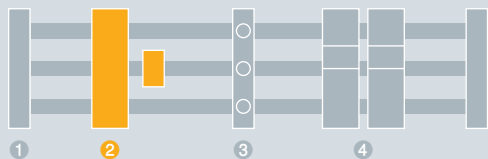

Anschlussquerschnitt Rundleiter		Anschlussquerschnitt lamelliertes Kupfer	Bemessungsstrom I_e		Bemessungsspannung U_e		Norm	Mindestbestellmenge
IEC	UL 508		IEC	UL 508	IEC	UL 508		
Cu 1,5 ... 16 mm ²	AWG 16 .. 6	Cu lam. 8×6×0,5 mm	65 A	55 A	AC 690 V	AC 600 V	IEC, UL 508	15 Stück 100 Stück
Cu 4 ... 35 mm ²	AWG 10 ... 2	Cu lam. 3×9×0,8 mm, Cu lam. 6×9×0,8 mm	115 A	115 A	AC 690 V	AC 600 V	IEC, UL 508	15 Stück 50 Stück
Cu 16 ... 70 mm ²	AWG 4 ... 2/0	Cu lam. 2×9×0,8 mm Cu lam. 6×9×0,8 mm Cu lam. 6×13×0,5 mm	175 A	175 A	AC 690 V	AC 600 V	IEC, UL 508	15 Stück 50 Stück
Cu 16 ... 120 mm ²	AWG 4 ... MCM 250	Cu lam. 4×15,5×0,8 mm Cu lam. 6×15,5×0,8 mm Cu lam. 10×15,5×0,5 mm	250 A	255 A	AC 690 V	AC 600 V	IEC, UL 508	15 Stück 50 Stück

Passendes Zubehör

Abdeckkappe für Anschlussklemmen für Rundleiter



- Befestigung an den Sammelschienen

Länge	Breite
200 mm	84 mm

Anschlussklemmen
für Flachkupferprofile
12×5 mm, 15×5 mm, 20×5 mm, 25×5 mm, 30×5 mm

für Flachkupferprofile
12×10 mm, 15×10 mm, 20×10 mm, 25×10 mm, 30×10 mm
und Sonderprofil Doppel-T

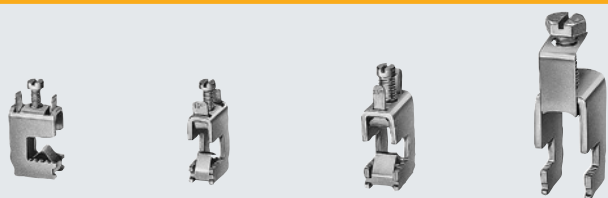

8US1921-2AA01	–	–	–	8US1921-2BA01	–	–	–
8US1921-2AA00	–	–	–	8US1921-2BA00	–	–	–
–	8US1921-2AB01	–	–	–	8US1921-2BB01	–	–
–	8US1921-2AB00	–	–	–	8US1921-2BB00	–	–
–	–	8US1921-2AD01	–	–	–	8US1921-2BD01	–
–	–	8US1921-2AD00	–	–	–	8US1921-2BD00	–
–	–	–	8US1921-2AC01	–	–	–	8US1921-2BC01
–	–	–	8US1921-2AC00	–	–	–	8US1921-2BC00

Artikel-Nr.	Artikel-Nr.	Artikel-Nr.	Artikel-Nr.	Artikel-Nr.	Artikel-Nr.	Artikel-Nr.	Artikel-Nr.
8US1922-1GA00	8US1922-1GA00	8US1922-1GA00	8US1922-1GA00	8US1922-1GA00	8US1922-1GA00	8US1922-1GA00	8US1922-1GA00

② Einspeisung und Anschlussstechnik

bis 1600 A

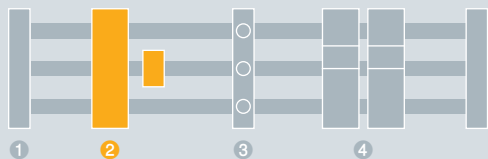

Anschlussquerschnitt Rundleiter		Anschlussquerschnitt lamelliertes Kupfer	Anschlussquerschnitt Kabelschuhe	Bemessungsstrom I_g		Bemessungsspannung U_g		Norm
IEC	UL 508			IEC	UL 508	IEC	UL 508	
Cu 95 ... 185 mm ² Al 95 ... 185 mm ²	AWG 3/0 ... MCM 350	–	–	300 A	310 A	AC 690 V	AC 600 V	IEC, UL 508
Cu 95 ... 300 mm ² Al 120 ... 140 mm ²	AWG 3/0 ... MCM 600	–	–	500 A	420 A	AC 690 V	AC 600 V	IEC, UL 508
–	–	Cu lam. 3×20×1 ... 10×24×1 mm	–	500 A	420 A	AC 690 V	AC 600 V	IEC, UL 508
–	–	Cu lam. 2×40×10 mm	–	1250 A	–	AC 690 V	–	IEC
–	–	–	max. 240 mm ²	630 A	–	AC 690 V	–	IEC

Passendes Zubehör

Abdeckkappe für Anschlussklemmen für Rundleiter

- Befestigung an den Sammelschienen



Länge	Breite
200 mm	270 mm

Anschlussklemmen für Flachkupferprofile 20×5 mm, 25×5 mm, 30×5 mm	für Flachkupferprofile 20×10 mm, 25×10 mm, 30×10 mm	für Flachkupferprofile 40×25 mm, 30×10 mm und Sonderprofil Doppel-T
---	--	---

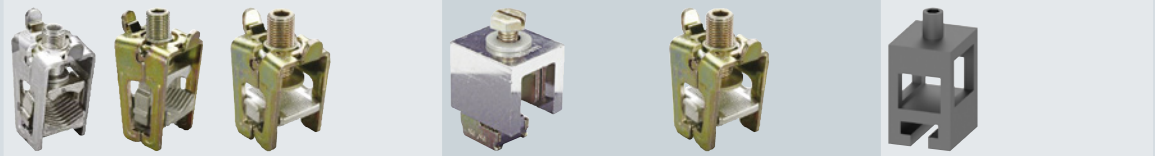

Befestigung

–	8US1941-2AA01	–	–	–	–
–	8US1941-2AA02	–	–	–	–
Gewindestift M16, Innensechskant Gr. 8	–	8US1941-2BB00	–	8US1941-2BB00	–
Gewindestift M16, Innensechskant Gr. 8	–	–	–	–	8US1941-2BA00
Gewindestift M16, Innensechskant Gr. 8 Sechskant-Schraube M10 Schlüsselweite 17	–	–	8US1941-2AC00	–	–

Artikel-Nr.	Artikel-Nr.	Artikel-Nr.	Artikel-Nr.	Artikel-Nr.
8US1922-1GA02	–	–	–	–

3 Einbaukomponenten

bis 630 A

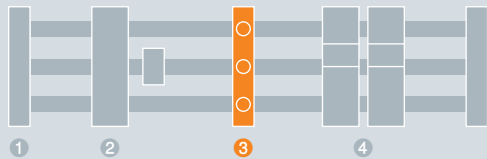

Reiter-Sicherungssockel NEOZED Baugröße D02



für Flachkupfer-profile	Bemessungsstrom I _e		Bemessungsspannung U _e			Norm	Standard		
	IEC	UL 508	IEC AC	IEC DC	UL		Standard	mit Berührungsschutz	
Rahmenklemme									
5 mm und 10 mm	25 A	–	AC 500 V	–	–	IEC	–	–	–
	63 A	–	AC 400 V	DC 250 V	–	IEC	5SG6202	5SG6206	5SG6207
			AC 690 V	–	AC 600 V	IEC,	–	–	–
			–	30 A	AC 690 V	–	–	IEC,	–
	–	30 A	–	–	AC 600 V		–	–	–
	–	100 A	–	–	AC 600 V		–	–	–
	–	200 A	–	–	AC 600 V		–	–	–
	–	400 A	–	–	AC 600 V		–	–	–







Passendes Zubehör

Abdeckung NEOZED SR60 für Standardausführung

	Baugröße	Ausführung	Baubreite	Artikel-Nr.	Artikel-Nr.	Artikel-Nr.
	D02	Standard	1,5 TE	5SH5241	–	–
		überbreit	2 TE	5SH5242	–	–
		mit doppelter Breite	3 TE	5SH5243	–	–

Abdeckung DIAZED SR60 für Standardausführung

	Baugröße	Baubreite	Artikel-Nr.	Artikel-Nr.	Artikel-Nr.
	DII	2,3 TE	–	–	–
	DIII	3,2 TE	–	–	–

Reiter-Sicherungssockel DIAZED		Reiter-Sicherungshalter		Class J		
Baugröße DII	Baugröße DIII	Zylinder 10 x 38 mm	Class CC	106 mm	184 mm	256 mm
2,3 TE	3,2 TE	1,5 TE	1,5 TE			
						
Standard	mit Berührungsschutz			3P	3P	3P
5SF6015	5SF6020	-	-	-	-	-
-	-	-	-	-	-	-
5SF6215	5SF6220	-	-	-	-	-
-	-	3NW7431	-	-	-	-
-	-	-	3NW7431-0HG	-	-	-
-	-	-	-	3NW7431-6HG	-	-
-	-	-	-	-	3NW7431-7HG	-
-	-	-	-	-	-	3NW7431-8HG
Artikel-Nr.	Artikel-Nr.	Artikel-Nr.	Artikel-Nr.	Artikel-Nr.	Artikel-Nr.	Artikel-Nr.
-	-	-	-	-	-	-
-	-	-	-	-	-	-
-	-	-	-	-	-	-
Artikel-Nr.	Artikel-Nr.	Artikel-Nr.	Artikel-Nr.	Artikel-Nr.	Artikel-Nr.	Artikel-Nr.
5SH2042	-	-	-	-	-	-
5SH2242	-	-	-	-	-	-

③ Einbaukomponenten

bis 630 A

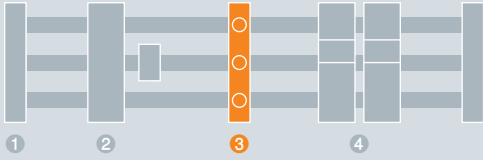

Reiter-Lasttrennschalter NEOZED Baugröße D02

Baubreite 1,5 TE 1,5 TE 1,5 TE



für Flachkupfer-profile	Bemessungsstrom I _e		Bemessungsspannung U _e			Norm	ohne LED-Signalmelder		mit LED-Signalmelder
	IEC	UL 508	IEC AC	IEC DC	UL 508				
Rahmenklemme									
5 mm und 10 mm	63 A	–	AC 400 V	–	–	IEC	5SG7234-1 ²⁾	–	5SG7234-2 ²⁾
			AC 400 V	DC 110 V	–	IEC	–	5SG7230 ¹⁾	–

¹⁾ ab 35 A Strombelastung Seitenmodul 5SH5526 verwenden

²⁾ ab 35 A Strombelastung Seitenmodul 5SH5533 verwenden

Passendes Zubehör

Hilfsstromschalter



- zur Signalisation des Schaltzustandes des Reiter-Lasttrennschalters

Kontakt	Baubreite	Artikel-Nr.	Artikel-Nr.	Artikel-Nr.
1 Wechsler	0,5 TE	–	5SH5525	–

Seitenmodul



- zur besseren Wärmeableitung ab 35 A Belastung

Baubreite	Artikel-Nr.	Artikel-Nr.	Artikel-Nr.
0,5 TE	5SH5533	5SH5526	5SH5533

Reduzierstück



- für Sicherungseinsätze NEOZED D01 im Reiter-Lasttrennschalter SR60

Artikel-Nr.	Artikel-Nr.	Artikel-Nr.
–	5SH5527	–

4 Geräteadapter und Geräteträger

für universellen Einsatz bis 1600 A

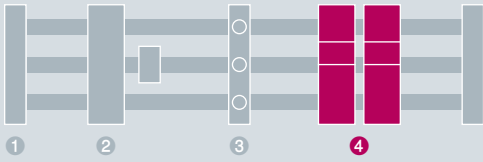

Bemessungsstrom I_e		Bemessungsspannung U_e		Norm	für Kupferprofile	Adapter		Anschlussleitung		
IEC	UL 508	IEC	UL 508			Breite	Länge	Querschnitt	max. Temperatur	Länge
25 A	25 A	AC 690 V	AC 600 V	IEC, UL 508	5 mm, 10 mm, Doppel-T	45 mm	200 mm	AWG 12	150 °C	99 mm
							260 mm	AWG 12	150 °C	167 mm
							260 mm	AWG 12	150 °C	167 mm
32 A	32 A	AC 690 V	AC 600 V	IEC, UL 508	5 mm, 10 mm, Doppel-T	45 mm	200 mm	AWG 10	105 °C	118 mm
							260 mm	AWG 10	150 °C	99 mm
							260 mm	AWG 10	150 °C	167 mm
80 A	80 A	AC 690 V	AC 600 V	IEC, UL 508	5 mm, 10 mm, Doppel-T	54 mm	200 mm	AWG 4	150 °C	150 mm
							260 mm	AWG 4	150 °C	150 mm
							119 mm	260 mm	AWG 4	150 °C
100 A	100 A	AC 690 V	AC 600 V	IEC, UL 508	5 mm, 10 mm, Doppel-T	72 mm	200 mm	AWG 4	105 °C	210 mm
-	-	-	-	-	5 mm, 10 mm, Doppel-T	45 mm	200 mm	-	-	-
							260 mm	-	-	-
							260 mm	-	-	-

13

Zubehör

Seitenmodul

- zum Verbreitern von Geräteadaptern und Geräteträgern gleicher Länge

Länge	Breite
200 mm	9 mm

Geräteadapter mit Anschlussleitungen
für Kontaktierung auf Sammelschienen

Geräteträger
ohne elektrische Kontaktierung



zum seitlichen Anbau
an Geräteadapter

8US1251-5DS10	–	–	–	–	–	–	–
8US1251-5DS11	–	–	–	–	–	–	–
8US1251-5DT10	–	–	–	–	–	–	–
8US1251-5DT11	–	–	–	–	–	–	–
–	8US1211-1NS10	–	–	–	–	–	–
–	–	8US1251-5NS10	–	–	–	–	–
–	–	8US1251-5NS11	–	–	–	–	–
–	–	8US1251-5NT10	–	–	–	–	–
–	–	8US1251-5NT11	–	–	–	–	–
–	–	–	8US1261-5MS13	–	–	–	–
–	–	–	8US1261-6MT10	–	–	–	–
–	–	–	–	–	8US1211-6MT10	–	–
–	–	–	–	8US1211-4TR00	–	–	–
–	–	–	–	–	–	–	8US1250-1AA10
–	–	–	–	–	–	8US1250-5AS10	–
–	–	–	–	–	–	8US1250-5AT10	–

Artikel-Nr.	Artikel-Nr.	Artikel-Nr.	Artikel-Nr.	Artikel-Nr.	Artikel-Nr.	Artikel-Nr.	Artikel-Nr.
8US1998-2BJ10	8US1998-2BJ10	8US1998-2BJ10	8US1998-2BJ10	–	–	8US1998-2BJ10	–

4 Geräteadapter und Geräteträger

für Kompaktleistungsschalter und Lasttrennschalter bis 1600 A

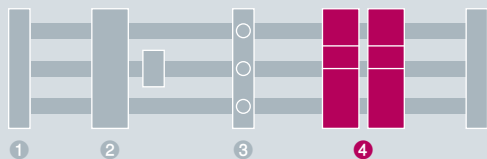

Bemessungsstrom I_e		Bemessungsspannung U_e		Norm	für Kupferprofil	Adapter		Anschlussleitung
IEC	UL 508	IEC	UL 508			Länge	Breite	
Schraubanschluss								
80 A	80 A	–	AC 600 V	UL 508	5 mm, 10 mm, Doppel-T	200 mm	81 mm	AWG 4
125 A	125 A	AC 690 V	AC 600 V	IEC, UL 508	5 mm, 10 mm, Doppel-T	200 mm	90 mm	Cu lamelliert 6 × 9 × 0,8 mm
Schielenkontaktierung								
144 A	–	AC 690 V	–	IEC	5 mm, 10 mm, Doppel-T	200 mm	76 mm	–
160 A	–	AC 690 V	–	IEC	5 mm, 10 mm, Doppel-T	175 mm	108 mm	–
250 A	–	AC 690 V	–	IEC	5 mm, 10 mm, Doppel-T	175 mm	108 mm	–
Rohrkontaktierung								
150 A	150 A	AC 690 V	AC 600 V	IEC, UL 508	5 mm, 10 mm, Doppel-T	190 mm	105 mm	–
250 A	250 A	AC 690 V	AC 600 V	IEC, UL 508	5 mm, 10 mm, Doppel-T	190 mm 240 mm	105 mm	– –
–	–	AC 690 V	–	IEC	5 mm, 10 mm, Doppel-T	270 mm	140 mm	–
400 A	400 A	AC 690 V	AC 600 V	IEC, UL 508	5 mm, 10 mm, Doppel-T	296 mm	140 mm	–
540 A	540 A	AC 690 V	AC 600 V	IEC, UL 508	5 mm, 10 mm, Doppel-T	296 mm	140 mm	–
580 A	–	AC 690 V	–	IEC	5 mm, 10 mm, Doppel-T	325 mm	184 mm	–
590 A	600 A	AC 690 V	AC 600 V	IEC, UL 508	5 mm, 10 mm, Doppel-T	300 mm	140 mm	–
–	–	AC 690 V	–	IEC	5 mm, 10 mm, Doppel-T	300 mm	185 mm	–
Bolzenanschluss M10								
400 A	–	AC 690 V	–	IEC	5 mm, 10 mm, Doppel-T	320 mm	184 mm	–
630 A	630 A	AC 690 V	AC 600 V	IEC, UL 508	5 mm, 10 mm, Doppel-T	320 mm	250 mm	–
–	–	AC 690 V	–	IEC	5 mm, 10 mm, Doppel-T	320 mm 320 mm	184 mm 250 mm	– –

¹⁾ Kurzschlussfähigkeit des Sammelschienensystems beachten: Kurzschlussfestigkeit > 50 kA auf Anfrage.

²⁾ Nur für Leistungsschalter 3VL mit eingangsseitiger Rahmenklemme einsetzbar.

³⁾ Nur für Leistungsschalter 3VL 250 A, für Schraubbefestigung mit metrischem Gewinde, für Flachanschluss.

⁴⁾ Ohne Anschlussleitungen. Anschlussleitung Adapter/Gerät ist dem Bemessungsstrom entsprechend als Rundleiter, z. B. H07V-R mit Kabelschuh oder als Flachleiter für Bolzenanschluss M10 anzufertigen.

⁵⁾ Ohne Anschlussleitungen. Anschlussleitung Adapter/Gerät ist dem Bemessungsstrom entsprechend als Rundleiter, z. B. H07V-R beidseitig abisoliert für Buchsenklemmen, anzufertigen.

Gerät Baugröße / Variante	Geräteadapter für Kompaktleistungsschalter				
	3VA	3VL ¹⁾	3KA und 3KL	für Lasttrennschalter für Sicherungs- lasttrennschalter 3NP5	
	3-polig	4-polig	3-polig	3-polig	3-polig
NGG, HGG, LGG	8US1240-5MA00	–	–	–	–
3VA10, 3VA11, 3VA51, NGG, HGG, LGG (Anschluss oben)	8US1211-4SS00	–	–	–	–
3VA10, 3VA11, 3VA51 (Anschluss unten)	8US1215-4SS00	–	–	–	–
3VA10 3VA11	8US1213-4AU01	–	–	–	–
3VL1 ²⁾ , 3VL2 ²⁾	–	–	8US1211-4SL01	–	–
3NP5060 (NH00)	–	–	–	–	8US1291-4SB00
3VL3 ³⁾	–	–	8US1211-4SL00	–	–
VL150X UL CG-Frame	–	–	8US1213-4AQ01	–	–
VL150 UL DG-Frame	–	–	8US1213-4AQ03	–	–
VL250 UL FG-Frame	–	–	8US1213-4AQ03	–	–
3VA12, 3VA20, 3VA21, 3VA22, 3VA52, 3VA61, 3VA62	8US1213-4AP03	–	–	–	–
3VA12, 3VA20, 3VA21, 3VA22	–	8US1313-4AH03	–	–	–
VL400 UL JG-Frame	–	–	8US1213-4AH00	–	–
VL400X UL LG-Frame	–	–	8US1213-4AH00	–	–
3VL5	–	–	8US1213-4AF00	–	–
3VA23, 3VA24, 3VA63, 3VA64	8US1213-4AH04	–	–	–	–
3VA23, 3VA24	–	8US1313-4AM04	–	–	–
3VL1 bis 3VL4 (auch mit RCD-Baustein) ²⁾	–	–	8US1210-4AF00 + 8US1927-4AF01	–	–
3NP52, 3NP53, 3NP54 ⁵⁾	–	–	–	–	8US1210-4AG00
3KA52, 3KA53, 3KL52, 3KL53	–	–	–	8US1210-4AF00 ⁴⁾	–
3KA55, 3KA57, 3KA58, 3KL55, 3KL57	–	–	–	8US1210-4AG00 ⁴⁾	–

4 Geräteadapter und Geräteträger

für Verbraucherabzweige bis 1600 A

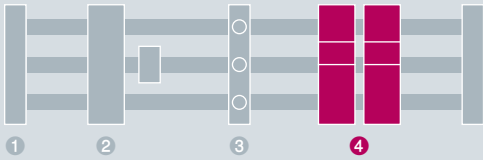

Bemessungsstrom I _e		Bemessungsspannung U _e			Norm	für Kupferprofil	Adapter		Anschlussleitung		Gerät Baugröße
IEC	UL 508	IEC	UL 508	U, s			Länge	Breite	Querschnitt	max. Temperatur	
Schraubanschluss											
25 A	25 A	AC 690 V	AC 600 V	–	IEC, UL 508	5 mm, 10 mm, Doppel-T	200 mm	45 mm	AWG 12	150 °C	S00
							260 mm	45 mm	AWG 12	150 °C	S0
32 A	32 A	AC 690 V	AC 600 V	–	IEC, UL 508	5 mm, 10 mm, Doppel-T	200 mm	45 mm	AWG 10	150 °C	S0
							260 mm	45 mm	AWG 10	150 °C	S0
							–	–	AC 690 V		5 mm, 10 mm, Doppel-T
65 A	65 A	AC 690 V	AC 600 V	–	IEC, UL 508	5 mm, 10 mm, Doppel-T	260 mm	54 mm	AWG 4	150 °C	S2
								119 mm	AWG 4	150 °C	S2
80 A	80 A	AC 690 V	AC 600 V	–	IEC, UL 508	5 mm, 10 mm, Doppel-T	200 mm	54 mm	AWG 4	150 °C	S2
							215 mm	72 mm	AWG 4	150 °C	S3
Federzuganschluss											
25 A	25 A	AC 690 V	AC 600 V	–	IEC, UL 508	5 mm, 10 mm, Doppel-T	200 mm	45 mm	AWG 12	150 °C	S00
							260 mm	45 mm	AWG 12	150 °C	S00
32 A	32 A	AC 690 V	AC 600 V	–	IEC, UL 508	5 mm, 10 mm, Doppel-T	200 mm	45 mm	AWG 10	150 °C	S0
							260 mm	45 mm	AWG 10	150 °C	S0

13

Passendes Zubehör

Schwing&Schock Kit S2



Verwendung

für Geräte der Baugröße 2

Seitenmodul



- zum Verbreitern von Geräteadaptern und Geräteträgern gleicher Länge

Länge	Breite
200 mm	9 mm

Geräteadapter für Verbraucherabzweige

SIRIUS 3RV2/3RT2

Leistungsschalter

Direktstarter

Wendestarter

SIRIUS 3RV1/3RT1

Leistungsschalter

SIRIUS 3RA6

Direktstarter

Wendestarter



8US1251-5DS10	8US1251-5DS10	8US1251-5DS10 + 8US1250-5AS10	–	–	–
8US1251-5DS10	–	–	–	–	–
–	8US1251-5DT10	–	–	–	–
8US1251-5NS10	–	–	–	–	–
8US1251-5NT10	8US1251-5NT10	8US1251-5NT10 + 8US1250-5AT10	–	–	–
–	–	–	–	8US1211-1NS10	8US1211-1NS10 + 8US1250-1AA10
–	8US1261-6MT10	–	–	–	–
–	–	8US1211-6MT10	–	–	–
8US1261-5MS13	–	–	–	–	–
–	–	–	8US1211-4TR00	–	–
8US1251-5DS11	–	–	–	–	–
8US1251-5DT11	8US1251-5DT11	8US1251-5DT11 + 8US1250-5AT10	–	–	–
8US1251-5NS11	–	–	–	–	–
8US1251-5NT11	8US1251-5NT11	8US1251-5NT11 + 8US1250-5AT10	–	–	–



Artikel-Nr.	Artikel-Nr.	Artikel-Nr.	Artikel-Nr.	Artikel-Nr.	Artikel-Nr.
8US1998-1DA10	8US1998-1DA10	8US1998-1DA10	–	–	–
Artikel-Nr.	Artikel-Nr.	Artikel-Nr.	Artikel-Nr.	Artikel-Nr.	Artikel-Nr.
8US1998-2BJ10	8US1998-2BJ10	8US1998-2BJ10	–	8US1998-2BJ10	8US1998-2BJ10

4 Geräteadapter und Geräteträger

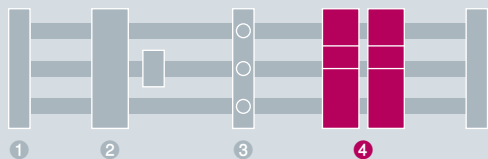
Zubehör für Geräteadapter für Verbraucherabzweige SIRIUS 3RV2/3RT2



Tragschiene (35 mm) aus Kunststoff mit Befestigungsschrauben

	Länge	Artikel-Nr.
	45 mm	8US1998-7CB45
	54 mm	8US1998-7CB54
	72 mm	8US1998-7CB72

Positionierstück

- zum Aufschieben
- fixiert die adaptierbaren Geräte auf dem Adapter

	für Adapterbreite	Artikel-Nr.
	45 mm	8US1998-1DA45
	54 mm	8US1998-1DA54

Verbindungselement

- Verbindet Sammelschienen-Geräteadapter und Geräteträger

	Artikel-Nr.
	8US1998-1AA10

Distanzstück

- fixiert den Abzweig auf dem Sammelschienen-Adapter

	Artikel-Nr.
	8US1998-1BA10

Schwing und Schock Kit

	Artikel-Nr.
	8US1998-1CA10

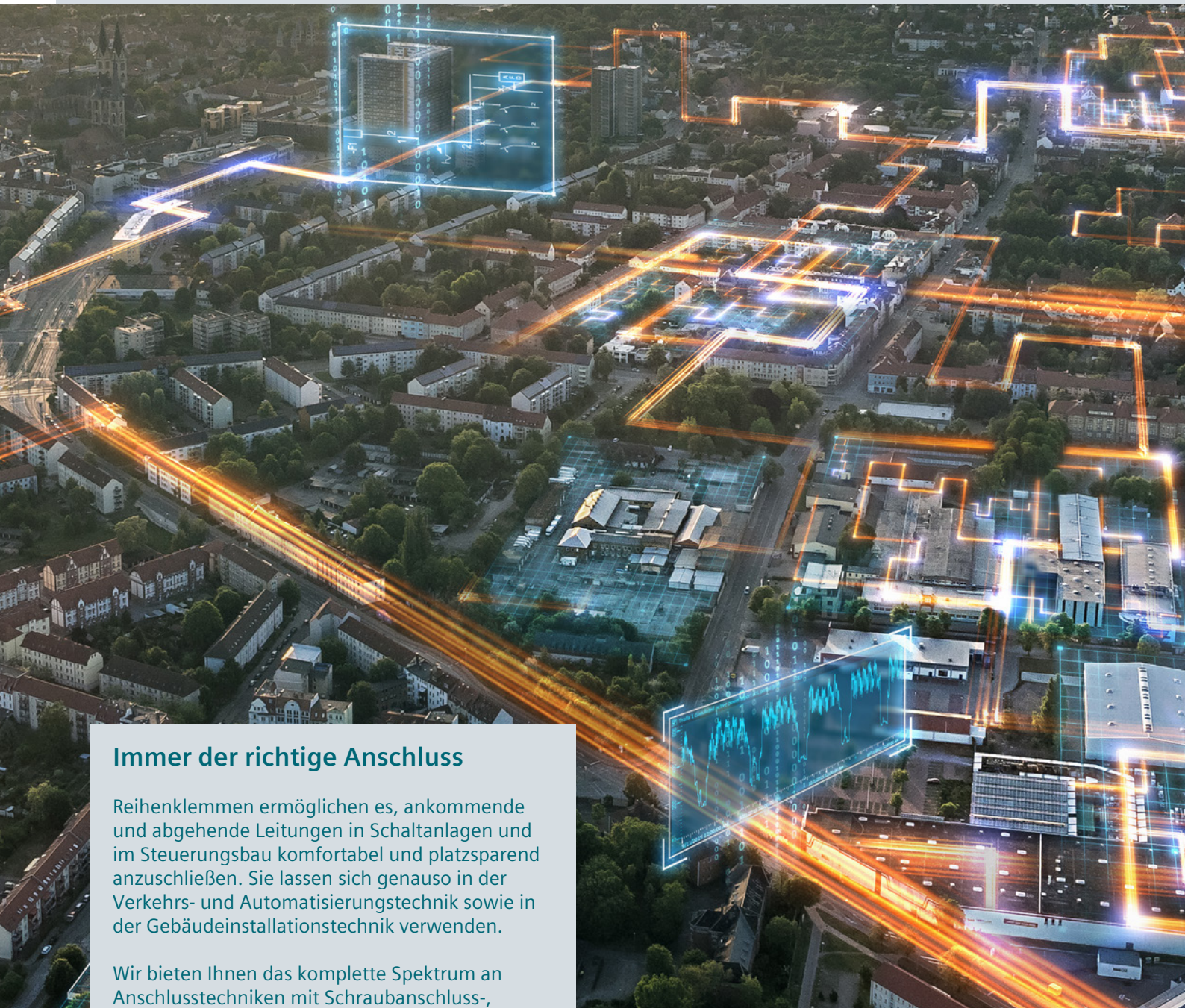

Immer der richtige Anschluss

Reihenklemmen ermöglichen es, ankommende und abgehende Leitungen in Schaltanlagen und im Steuerungsbau komfortabel und platzsparend anzuschließen. Sie lassen sich genauso in der Verkehrs- und Automatisierungstechnik sowie in der Gebäudeinstallationstechnik verwenden.

Wir bieten Ihnen das komplette Spektrum an Anschlusstechniken mit Schraubanschluss-, Federzug- und In-Push-out(iPo)-Klemmen, Kombi-Stecker-Klemmen, Schneidklemmen und vielfältigem Zubehör. Diese sind untereinander kombinierbar. Sie profitieren so von hoher Flexibilität und einer vereinfachten Projektierung.

Reihenklemmen



Rundum informiert	14/2
Schnellauswahlhilfe	14/4
Reihenklemmen 8WH	14/8
Reihenklemmen 8WH	14/4
Reihenklemmen 8WA	14/6
iPo-Steckklemmen 8WH6	14/8
iPo-Installationsklemmen 8WH6	14/18
Federzugklemmen 8WH2	14/24
Combi-Stecker-Klemmen 8WH5	14/36
Schneidklemmen 8WH3	14/40
Schraubanschlussklemmen 8WH1	14/44
Zubehör für Reihenklemmen 8WH	14/57
Reihenklemmen 8WA	14/62
Schraubanschlussklemmen 8WA1	14/62
Federzugklemmen 8WA2	14/76
Zubehör für Reihenklemmen 8WA	14/78

Eine Vielzahl weiterer Informationen ...

Informieren + Bestellen

Alles Wichtige auf einen Blick

Erste Informationen

Informationen zu Reihenklemmen finden Sie auf unserer Webseite

www.siemens.de/verteilerkomponenten

Ansprechpartner in Ihrer Nähe

Wir sind da, wo Sie uns brauchen

Ihren lokalen Ansprechpartner finden Sie unter

www.siemens.de/lowvoltage/kontakt

Ihr Produkt im Detail

Die passenden Ausschreibungstexte finden Sie unter www.siemens.de/lowvoltage/ausschreibungstexte

Um schnell und einfach auf Siemens Produkte umzustellen nutzen Sie unser Umschlüsseltool

www.siemens.de/umschluesseltool

Siemens YouTube Channel

Unsere Video-Angebote

- Siemens Reihenklemmen ALPHA FIX – Schneidklemme (IDC) 8WH3
bit.ly/2Y3JCVq
- Siemens Reihenklemmen ALPHA FIX – Federzugklemmen 8WH2
bit.ly/2Sj1V3G

Alles für Ihre Bestellung

Einen Überblick über Ihre Produkte finden Sie in der Industry Mall

- Reihenklemmen sie.ag/2GbHKQ0

Direkte Weiterleitung auf die einzelnen Produkte in der Industry Mall durch Klicken auf die Artikel-Nr. im Katalog oder durch Eingabe dieser Webadresse inkl. Artikel-Nr.
www.siemens.com/product?Artikel-Nr.

... finden Sie in unserem Online-Angebot

In Betrieb nehmen + Betreiben

Ihr Produkt im Detail

Das Siemens Industry Online Support Portal stellt Ihnen detaillierte technische Informationen zur Verfügung
www.siemens.de/lowvoltage/produkt-support

- Betriebsanleitungen
- Zertifikate

Engineering-Daten für CAD- oder CAE-Systeme finden Sie im CAX-Download-Manager unter
www.siemens.de/lowvoltage/cax

Handbücher

Handbücher zum Download finden Sie im Siemens Industry Online Support unter
www.siemens.de/lowvoltage/handbuch

- ALPHA Verteiler und Reihenklemmen Technikhandbuch (26556949)

Schnellster Weg zu den Experten

In Deutschland: +49 (911) 895-7222

Die kompetente Fachberatung bei technischen Fragen mit einem breiten Spektrum an bedarfsgerechten Leistungen rund um unsere Produkte und Systeme.

Unterstützung bei technischen Fragen finden Sie unter
www.siemens.de/lowvoltage/support-request

Wir bieten Ihnen ein umfassendes Spektrum an Serviceleistungen, bitte kontaktieren Sie Ihren lokalen Ansprechpartner unter www.siemens.de/lowvoltage/kontakt

Weitere Informationen zu Serviceleistungen finden Sie unter www.siemens.de/service-katalog

Technische Übersicht Reihenklemmen



Ihr schneller Weg zu unseren Online-Angeboten

Auf dieser Seite finden Sie umfangreiche Informationen und Links zu Reihenklemmen
www.siemens.de/lowvoltage/produkt-support (109769088)

Reihenklemmen 8WH



**iPo-Steckklemmen
8WH6**

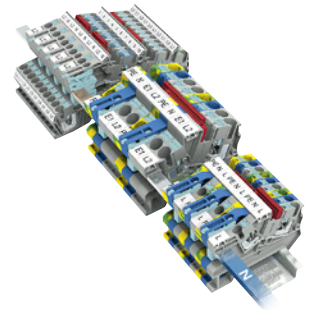

**iPo-Installations-
klemmen
8WH6**

Durchgangsklemmen

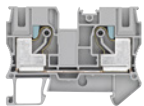

Durchgangsklemmen

2,5 ... 150 mm² [siehe Seite 14/8](#)

2,5 ... 35 mm² [siehe Seite 14/18](#)

Doppelstockklemmen

2,5 ... 4 mm² [siehe Seite 14/11](#)

–

Dreistockklemmen

–

–

Vierstock-Motorenklemmen

–

–

Trennklemmen



Trenn- und Messertrennklemmen

2,5 ... 4 mm² [siehe Seite 14/12](#)

–

Doppelstock-Trennklemmen

–

–

N-Trennklemmen

–

2,5 ... 35 mm² [siehe Seite 14/20](#)

Messwandler-Trennklemmen

–

–

Initiator-Aktor-Klemmen

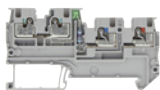

Initiator-Klemmen

1,5 mm² [siehe Seite 14/16](#)

–

Aktor-Klemmen

1,5 mm² [siehe Seite 14/16](#)

–

Einspeiseklemmen

2,5 mm² [siehe Seite 14/15](#)

–

Funktionsklemmen

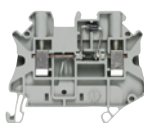

Sicherungsklemmen

4 mm² [siehe Seite 14/14](#)

–

Dreistockklemmen

–

2,5 mm² [siehe Seite 14/22](#)

Dreistock-Trennklemmen

–

2,5 mm² [siehe Seite 14/23](#)

Diodenklemmen

–

–

Doppelstock-Diodenklemmen

–

–

Schirmanschlussklemmen

–

–

Weiterführende Informationen

[ab Seite 14/8](#)

[ab Seite 14/18](#)



**Federzugklemmen
8WH2**

1,5 ... 35 mm² siehe Seite 14/24

1,5 ... 4 mm² siehe Seite 14/27

2,5 mm² siehe Seite 14/28

2,5 ... 4 mm² siehe Seite 14/29

2,5 ... 4 mm² siehe Seite 14/30

–

–

–

–

–

–

–

4 mm² siehe Seite 14/32

–

–

2,5 mm² siehe Seite 14/34

2,5 mm² siehe Seite 14/35

–

ab Seite 14/24

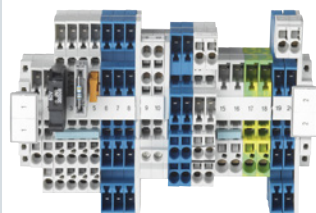

**Combi-Stecker-
Klemmen
8WH5**

2,5 mm² siehe Seite 14/36

–

–

–

–

–

–

–

–

–

–

–

–

–

–

–

–

–

ab Seite 14/36



**Schneidklemmen
8WH3**

1,5 ... 2,5 mm² siehe Seite 14/40

1,5 mm² siehe Seite 14/41

–

–

1,5 ... 2,5 mm² siehe Seite 14/42

–

–

–

–

–

–

–

–

–

–

–

–

–

ab Seite 14/40



**Schraubanschluss-
klemmen
8WH1**

2,5 ... 240 mm² siehe Seite 14/44

2,5 ... 4 mm² siehe Seite 14/47

–

–

4 ... 6 mm² siehe Seite 14/49

4 mm² siehe Seite 14/50

–

6 mm² siehe Seite 14/51

–

–

–

4 ... 6 mm² siehe Seite 14/52

–

–

4 mm² siehe Seite 14/54

2,5 mm² siehe Seite 14/55

Durchmesser
2 ... 35 mm siehe Seite 14/56

ab Seite 14/44

Reihenklemmen 8WA

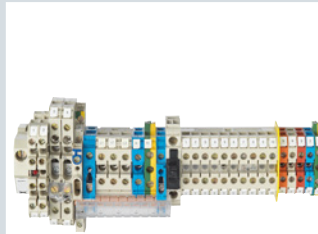

**Schraubanschluss-
klemmen
8WA1**

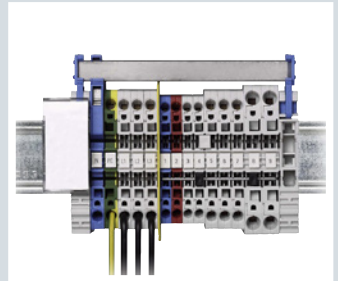

**Federzugklemmen
8WA2**

Durchgangsklemmen



Durchgangsklemmen

2,5 ... 95 mm² [siehe Seite 14/62](#)

–

Doppelstockklemmen

4 mm² [siehe Seite 14/67](#)

–

Dreistockklemmen

2,5 mm² [siehe Seite 14/68](#)

–

Vierstock-Motorenklemmen

–

–

Trennklemmen



Trenn- und Messertrennklemmen

–

–

Doppelstock-Trennklemmen

–

–

N-Trennklemmen

2,5 ... 16 mm² [siehe Seite 14/69](#)

–

Messwandlerklemmen

6 mm² [siehe Seite 14/71](#)

–

Initiator-Aktor-Klemmen



Initiator-Klemmen

–

1,5 mm² [siehe Seite 14/76](#)

Aktor-Klemmen

–

1,5 mm² [siehe Seite 14/76](#)

Einspeiseklemmen

–

1,5 mm² [siehe Seite 14/77](#)

Funktionsklemmen



Sicherungsklemmen

1,5 mm² [siehe Seite 14/72](#)

–

Dreistockklemmen

–

–

Dreistock-Trennklemmen

–

–

Diodenklemmen

2,5 mm² [siehe Seite 14/73](#)

–

Doppelstock-Diodenklemmen

4 mm² [siehe Seite 14/74](#)

–

Schirmanschlussklemmen

–

–

Weiterführende Informationen

[ab Seite 14/62](#)

[ab Seite 14/76](#)

iPo-Steckklemmen 8WH6

Durchgangsklemmen



	Klemmengröße	
	2,5 mm ²	4 mm ²
Klemmenbreite	5,2 mm	6,2 mm
Betriebsstrom I _{max}	30 A	38 A
U _{max}	800 V	800 V
AWG	26 ... 12	24 ... 10
Anschlussvermögen ein Leiter starr	0,14 ... 4 mm ²	0,2 ... 6 mm ²
Anschlussvermögen ein Leiter flexibel mit Aderendhülse	0,14 ... 2,5 mm ²	0,2 ... 4 mm ²
Norm	IEC 60947-7-1, IEC 60947-7-2, cULus	

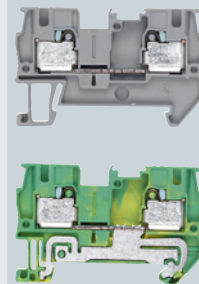
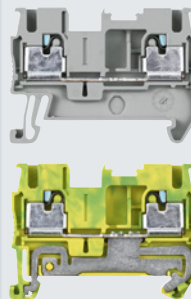

Anschlussstellen	Farbe		
1 Durchgangsklemme			
2	● grau	8WH6000-0AF00	8WH6000-0AG00
	● blau	8WH6000-0AF01	8WH6000-0AG01
3	● grau	8WH6003-0AF00	8WH6003-0AG00
	● blau	8WH6003-0AF01	8WH6003-0AG01
4	● grau	8WH6004-0AF00	8WH6004-0AG00
	● blau	8WH6004-0AF01	8WH6004-0AG01
2 PE-Durchgangsklemme			
2	● grün-gelb	8WH6000-0CF07	8WH6000-0CG07
3	● grün-gelb	8WH6003-0CF07	8WH6003-0CG07
4	● grün-gelb	8WH6004-0CF07	8WH6004-0CG07

Spezifisches Zubehör

Deckel					
	Anschlussstellen	Farbe	Breite	Artikel-Nr.	Artikel-Nr.
	2	● grau	2,2 mm	8WH9000-1GA00	8WH9003-1GA00
	3	● grau	2,2 mm	8WH9000-2GA00	8WH9003-2SA00
4	● grau	2,2 mm	8WH9000-4GA00	8WH9003-4SA00	
Abtrennplatte					
	Anschlussstellen	Farbe	Breite	Artikel-Nr.	Artikel-Nr.
	2	● grau	2,0 mm	8WH9070-0AA00	8WH9070-0AA00
	3	● grau	2,0 mm	8WH9070-0GA00	8WH9070-0GA00
4	● grau	2,0 mm	8WH9070-0HA00	8WH9070-0HA00	
Deckelsegment					
	Farbe	Artikel-Nr.	Artikel-Nr.		
	● grau	8WH9000-0GA00	-		

Allgemeines Zubehör ab Seite 14/57

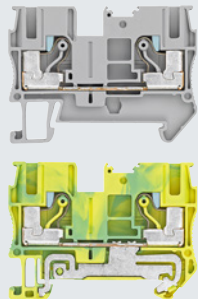
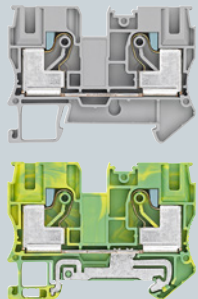
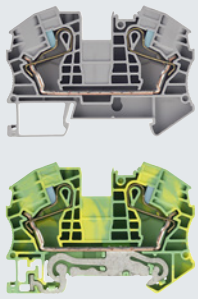
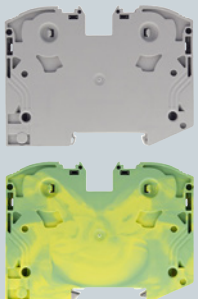
6 mm ²	10 mm ²	16 mm ²	35 mm ²
8,2 mm	10,2 mm	12,2 mm	16 mm
41 A	57 A	90 A	125 A
1000 V	1000 V	1000 V	1000 V
20 ... 8	20 ... 6	20 ... 4	10 ... 2
0,5 ... 10 mm ²	0,5 ... 16 mm ²	0,5 ... 25 mm ²	6 ... 35 mm ²
0,5 ... 6 mm ²	0,5 ... 10 mm ²	0,5 ... 16 mm ²	6 ... 35 mm ²
IEC 60947-7-1, IEC 60947-7-2, cULus	IEC 60947-7-1, IEC 60947-7-2, cULus	IEC 60947-7-1, IEC 60947-7-2, UL, CE	IEC 60947-7-1, IEC 60947-7-2, UL, CE
			

8WH6000-0AH00	8WH6000-0AJ00	8WH6000-0AK00	8WH6000-0AM00
8WH6000-0AH01	8WH6000-0AJ01	8WH6000-0AK01	8WH6000-0AM01
-	-	-	-
-	-	-	-
-	-	-	-
-	-	-	-
8WH6000-0CH07	8WH6000-0CJ07	8WH6000-0CK07	8WH6000-0CM07
-	-	-	-
-	-	-	-

Artikel-Nr.	Artikel-Nr.	Artikel-Nr.	Artikel-Nr.
8WH9004-3SA00	8WH9005-1SA00	8WH9006-1SA00	-
-	-	-	-
-	-	-	-

Artikel-Nr.	Artikel-Nr.	Artikel-Nr.	Artikel-Nr.
-	-	-	-
-	-	-	-
-	-	-	-

Artikel-Nr.	Artikel-Nr.	Artikel-Nr.	Artikel-Nr.
-	-	-	-

iPo-Steckklemmen 8WH6

Durchgangsklemmen Hochstrom



	Klemmengröße		
	50 mm ²	95 mm ²	150 mm ²
Klemmenbreite	20 mm	25 mm	31 mm
Betriebsstrom I _{max}	150 A	232 A	309 A
Betriebsspannung AC/DC	1000 V/1500 V	1000 V/1500 V	1000 V/1500 V
AWG	8 ... 2/0	4 ... 3/0	1/0 ... 300 kcmil
Anschlussvermögen starr	10 ... 70 mm ²	25 ... 95 mm ²	95 ... 150 mm ²
Anschlussvermögen flexibel mit Aderendhülse	10 ... 50 mm ²	25 ... 95 mm ²	95 ... 150 mm ²
Norm	IEC 60947-7-1, IEC 60947-7-2, c ^{RU} us	IEC 60947-7-1, IEC 60947-7-2, c ^{RU} us	IEC 60947-7-1, c ^{RU} us

Anschlussstellen	Farbe			
1 Durchgangsklemme				
2	● grau	8WH6000-0AN00	8WH6000-0AQ00	8WH6000-0AS00
	● blau	8WH6000-0AN01	8WH6000-0AQ01	8WH6000-0AS01
2 PE-Durchgangsklemme				
2	● grün-gelb	8WH6000-0CN07	8WH6000-0CQ07	–

Spezifisches Zubehör

Brücker				
	Polzahl	Artikel-Nr.	Artikel-Nr.	Artikel-Nr.
	2-polig	8WH9020-3AB00	8WH9020-3AD00	8WH9020-3AF00
	3-polig	8WH9020-3AC00	8WH9020-3AE00	8WH9020-3AG00
	Abgriffklemme			
	Polzahl	Artikel-Nr.	Artikel-Nr.	Artikel-Nr.
	1-polig	8WH9120-0DA00	8WH9120-0DA00	8WH9120-0DA00
Prüfstecker				
	Oberfläche	Artikel-Nr.	Artikel-Nr.	Artikel-Nr.
	Metall	8WH9010-0NB00	8WH9010-0NB00	8WH9010-0NB00
Isolierhülse für Prüfstecker				
	Farbe	Artikel-Nr.	Artikel-Nr.	Artikel-Nr.
	● rot	8WH9010-0MB02	8WH9010-0MB02	8WH9010-0MB02

Allgemeines Zubehör ab Seite 14/57

Doppelstockklemmen



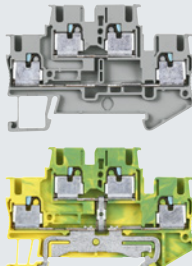
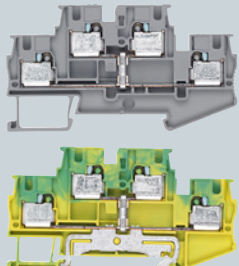

	Klemmengröße	
	2,5 mm ²	4 mm ²
Klemmenbreite	5,2 mm	6,2 mm
Betriebsstrom I _{max}	26 A	32 A
Betriebsspannung U _{max}	500 V	500 V
AWG	26 ... 12	24 ... 10
Anschlussvermögen ein Leiter starr	0,14 ... 4 mm ²	0,2 ... 6 mm ²
Anschlussvermögen ein Leiter flexibel mit Aderendhülse	0,14 ... 2,5 mm ²	0,2 ... 4 mm ²
Norm	IEC 60947-7-1, IEC 60947-7-2, cULUS	IEC 60947-7-1, IEC 60947-7-2, cULUS
		

Ausführung	Farbe		
1 Doppelstockklemme			
ohne Potenzialverbindung	● grau	8WH6020-0AF00	8WH6020-0AG00
	● blau	8WH6020-0AF01	8WH6020-0AG01
mit Potenzialverbindung	● grau	8WH6025-0AF00	8WH6025-0AG00
2 PE-Doppelstockklemme¹⁾			
	● grün-gelb	8WH6020-0CF07	8WH6020-0CG07

¹⁾ Eine Brückung der Klemme ist nur in der oberen Ebene (mittig) möglich.

Spezifisches Zubehör

Deckel					
	Anschlussstellen	Farbe	Breite	Artikel-Nr.	Artikel-Nr.
	4	● grau	2,2 mm	8WH9000-4SE00	–
	4	● grau	2,2 mm	–	8WH9003-1VA00
Abteilungstrennplatte					
	Anschlussstellen	Farbe	Dicke	Artikel-Nr.	Artikel-Nr.
	4	● grau	2 mm	8WH9070-0BA00	8WH9070-0BA00

Allgemeines Zubehör ab Seite 14/57

iPo-Steckklemmen 8WH6

Trennklemmen



	Klemmengröße	
	2,5 mm ²	4 mm ²
Klemmenbreite	5,2 mm	6,2 mm
Betriebsstrom I _{max}	20 A	20 A
Betriebsspannung U _{max}	400 V	400 V
AWG	26 ... 12	24 ... 10
Anschlussvermögen ein Leiter starr	0,14 ... 4 mm ²	0,2 ... 6 mm ²
Anschlussvermögen ein Leiter flexibel mit Aderendhülse	0,14 ... 2,5 mm ²	0,2 ... 4 mm ²
Norm	IEC 60947-7-1, cULus	IEC 60947-7-1, cULus

Anschlussstellen	Farbe		
2	● grau	8WH6000-6CF00	8WH6000-6AG00
3	● grau	8WH6003-6CF00	–
4	● grau	8WH6004-6CF00	–

Spezifisches Zubehör

Deckel						
	Anschlussstellen	Farbe	Breite	Artikel-Nr.	Artikel-Nr.	
	2	● grau	2,2 mm	8WH9000-3SC00	8WH9003-1GA00	
	3	● grau	2,2 mm	8WH9000-3SD00	–	
	4	● grau	2,2 mm	8WH9000-5GA00	–	
Abteilungstrennplatte						
	Anschlussstellen	Farbe	Breite	Artikel-Nr.	Artikel-Nr.	
	2	● grau	2,2 mm	8WH9070-0AA00	8WH9070-0AA00	
	3	● grau	2,2 mm	8WH9070-0GA00	8WH9070-0GA00	
Steckzonenstecker						
	Typ	Farbe	I _{max}	Leuchtanzeige	Artikel-Nr.	Artikel-Nr.
	Trennstecker	● orange	–	–	8WH9040-0DB04	8WH9040-0DB04
	Durchgangsverbinder	● grau	16 A	–	8WH9020-8AB00	8WH9020-8AB00
	Sicherungsstecker ¹⁾	● schwarz	6,3 A	12 ... 30 V, 1 ... 2,5 mA	8WH9040-3AB08	8WH9040-3AB08
				110 ... 250 V, 0,5 ... 2,5 mA	8WH9040-3CB08	8WH9040-3CB08
				ohne	8WH9040-3DB08	8WH9040-3DB08
	Bauelementestecker	● grau	6 A	–	8WH9040-0BB00	8WH9040-0BB00

¹⁾ Die G-Sicherungshalter sind entsprechend der max. Verlustleistung (Eigenerwärmung) der G-Sicherungseinsätze auszuwählen. Je nach Anwendung und Einbauweise sind in geschlossenen Sicherungshaltern die Erwärmungsverhältnisse zu prüfen. Höhere Umgebungstemperaturen stellen für die Sicherungseinsätze eine zusätzliche Belastung dar. Bei solchen Anwendungsfällen ist deshalb die Verschiebung des Bemessungsstromes entsprechend zu berücksichtigen.

Allgemeines Zubehör ab Seite 14/57

Messertrennklemmen



	Klemmengröße	
	2,5 mm ²	4 mm ²
Klemmenbreite	5,2 mm	6,2 mm
Betriebsstrom I _{max}	20 A	20 A
Betriebsspannung U _{max}	400 V	400 V
AWG	26 ... 12	24 ... 10
Anschlussvermögen ein Leiter starr	0,14 ... 4 mm ²	0,2 ... 6 mm ²
Anschlussvermögen zwei Leiter starr	–	0,5 ... 6 mm ²
Anschlussvermögen ein Leiter flexibel	0,14 ... 2,5 mm ²	0,2 ... 4 mm ²
Norm	IEC 60947-7-1, cULus	IEC 60947-7-1, cULus

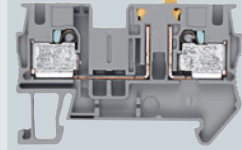
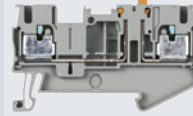

Anschlussstellen	Farbe		
2	● grau	8WH6000-6AF00	8WH6000-6CG00
3	● grau	8WH6003-6AF00	–
4	● grau	8WH6004-6AF00	–

Spezifisches Zubehör

Deckel					
	Anschlussstellen	Farbe	Breite	Artikel-Nr.	Artikel-Nr.
	2	● grau	2,2 mm	8WH9000-3SC00	8WH9003-1GA00
	3	● grau	2,2 mm	8WH9000-3SD00	–
	4	● grau	2,2 mm	8WH9000-5GA00	–
Abteilungstrennplatte					
	Anschlussstellen	Farbe	Dicke	Artikel-Nr.	Artikel-Nr.
	2	● grau	2 mm	8WH9070-0AA00	8WH9070-0AA00

Allgemeines Zubehör ab Seite 14/57

iPo-Steckklemmen 8WH6

Sicherungsklemmen

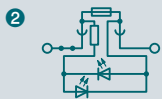

Klemmengröße

4 mm²

Klemmenbreite 6,2 mm

Betriebsstrom I_{max} 6,3 ABetriebsspannung U_{max} 500 V

AWG 24 ... 10

Anschlussvermögen ein Leiter starr 0,2 ... 4 mm²Anschlussvermögen ein Leiter flexibel mit Aderendhülse 0,2 ... 4 mm²

Norm cULus, CE



LED	Farbe	
Sicherungsklemme für G-Sicherungseinsätze 5 × 20 mm		
① ohne	● schwarz	8WH6000-1GG08
② AC/DC 10 ... 30 V	● schwarz	8WH6000-1KG38
③ AC/DC 110 ... 250 V	● schwarz	8WH6000-1MG88

Spezifisches Zubehör

Deckel	Anschlussstellen	Farbe	Breite	Artikel-Nr.
	2	● grau	2,2 mm	8WH9003-1GA00

Allgemeines Zubehör ab Seite 14/57

Einspeiseklemmen für Initiator- und Aktorklemmen

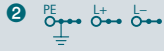

Anschlussvermögen flexibel mit Aderendhülse mit Kunststoffhülse
Anschlussvermögen flexibel mit Aderendhülse ohne Kunststoffhülse

Klemmengröße
2,5 mm²

Klemmenbreite 7 mm

Betriebsstrom I_{max} 20 A

Betriebsspannung U_{max} 250 V

AWG 24 ... 12

Norm IEC 60947-7-1

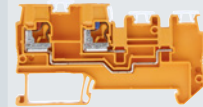

Leiter ¹⁾	Farbe	
1 3-Leiter, L+, L-	orange	8WH6003-0DF04
2 4-Leiter, L+, L-, PE	orange	8WH6004-0HE04

Allgemeines Zubehör ab Seite 14/57

¹⁾ L+ = rot, L- = blau, A (Ausgang) = petrol, L = petrol, PE (Erde) = grün/gelb

iPo-Steckklemmen 8WH6

Initiator- und Aktor-Klemmen

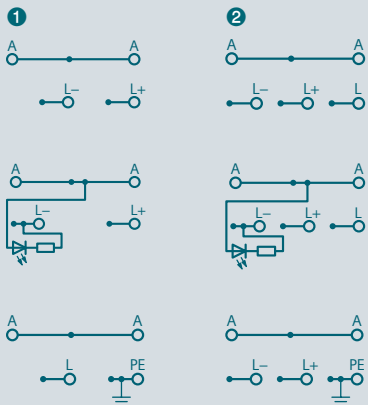

	Klemmengröße	
	1,5 mm ²	
Klemmenbreite	3,5 mm	3,5 mm
Betriebsstrom I_{\max}	13,5 A	10 A
Betriebsspannung U_{\max}	250 V	65 V
AWG	26 ... 14	26 ... 14
Anschlussvermögen flexibel mit Aderendhülse mit Kunststoffhülse	0,14 ... 1,0 mm ²	0,14 ... 1,0 mm ²
Anschlussvermögen flexibel mit Aderendhülse ohne Kunststoffhülse	0,14 ... 1,5 mm ²	0,14 ... 1,5 mm ²
Norm	IEC 60947-7-1	IEC 60947-7-1

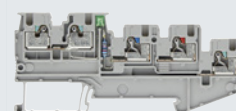
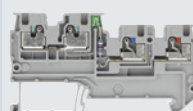

Leiter ¹⁾	LED	Farbe		
1 Initiator-Klemme				
3-Leiter, L+, L-, A	–	● grau	8WH6003-0DE00	–
3-Leiter, L+, L-, A	grün, 24 V (DC 15 ... 30 V)	● grau	8WH6003-0FE00	–
3-Leiter, L, A, PE	–	● grau	8WH6003-0HE00	–
2 Aktorklemme				
4-Leiter, L+, L-, L, A	–	● grau	–	8WH6004-0DE00
4-Leiter, L+, L-, L, A	grün, 24 V (DC 15 ... 30 V)	● grau	–	8WH6004-0FE00
4-Leiter, L+, L-, PE, A	–	● grau	–	8WH6004-0HE00

Spezifisches Zubehör

Deckel	Ausführung	Breite	Farbe	Artikel-Nr.	Artikel-Nr.
	für 3-Leiter	2,2 mm	● grau	8WH9001-2VD00	–
	für 4-Leiter	2,2 mm	● grau	–	8WH9001-4VE00

¹⁾ L+ = rot, L- = blau, A (Ausgang) = petrol, L = petrol, PE (Erde) = grün/gelb

Allgemeines Zubehör für Initiator- und Aktorklempen 8WH6

Steckbrücke



Polzahl	Belastungsstrom	Farbe	Artikel-Nr.
2-polig	17,5 A	● rot	8WH9020-6JC02
		● blau	8WH9020-6JC01
		● grau	8WH9020-6JC00
3-polig	17,5 A	● rot	8WH9020-6JD02
		● blau	8WH9020-6JD01
		● grau	8WH9020-6JD00
4-polig	17,5 A	● rot	8WH9020-6JE02
		● blau	8WH9020-6JE01
		● grau	8WH9020-6JE00
5-polig	17,5 A	● rot	8WH9020-6JF02
		● blau	8WH9020-6JF01
		● grau	8WH9020-6JF00
10-polig	17,5 A	● rot	8WH9020-6JL02
		● blau	8WH9020-6JL01
		● grau	8WH9020-6JL00
20-polig	17,5 A	● rot	8WH9020-6JS02
		● blau	8WH9020-6JS01
		● grau	8WH9020-6JS00

Schilder, front, für Klemmenbreite 3,5 mm und Klemmengröße 1,5 mm²

Variante	Farbe	Artikel-Nr.	
unbedruckt	● weiß	8WH8110-0AA05	
Sonderbeschriftung	vertikal bedruckt	● weiß	8WH8140-0XA05-Z Y01
	horizontal bedruckt	● weiß	8WH8120-0XA05-Z Y01

Schilder, flach, für Klemmenbreite 3,5 mm und Klemmengröße 1,5 mm²

1 2 3 4 5 6 7 8 9 10

1
2
3
4
5
6
7
8
9
10

Variante	Beschriftung	Farbe	Artikel-Nr.
unbedruckt		● weiß	8WH8111-0AA05
fortlaufende Zahlen	vertikal bedruckt	● weiß	8WH8141-0AB05
		● weiß	8WH8141-0AB15
		● weiß	8WH8141-0AB25
		● weiß	8WH8141-0AB35
		● weiß	8WH8141-0AB45
	horizontal bedruckt	● weiß	8WH8121-0AB05
		● weiß	8WH8121-0AB15
		● weiß	8WH8121-0AB25
		● weiß	8WH8121-0AB35
		● weiß	8WH8121-0AB45
Sonderbeschriftung	vertikal bedruckt	● weiß	8WH8141-0XA05-Z Y01
	horizontal bedruckt	● weiß	8WH8121-0XA05-Z Y01

Bezeichnungsschilder für Initiator-/Aktorklempen 8WH für Beschriftungssystem

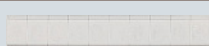

Variante	Klemmenbreite	Norm	Farbe	Artikel-Nr.
front, unbedruckt	3,5 mm	WIN 486	● weiß	8WH8112-0AA05
flach, unbedruckt	3,5 mm	WIN 416	● weiß	8WH8113-0AA05

iPo-Installationsklemmen 8WH6

Durchgangsklemmen



	Klemmengröße			
	2,5 mm ²		4 mm ²	
Klemmenbreite	5,2 mm	5,2 mm	6,2 mm	6,2 mm
Klemmenlänge	59,5 mm	59,5 mm	66 mm	66 mm
Klemmenhöhe	43 mm	43 mm	46,3 mm	46,3 mm
Max. Belastungsstrom I _{max}	24 A	–	32 A	–
Bemessungsspannung U _n	800 V	–	800 V	–
Bemessungsstoßspannung	–	–	–	–
AWG	26 ... 12	24 ... 12	24 ... 10	24 ... 10
Anschlussvermögen ein Leiter starr	0,14 ... 4 mm ²	0,2 ... 4 mm ²	0,2 ... 6 mm ²	0,2 ... 6 mm ²
Anschlussvermögen zwei Leiter starr	–	–	–	–
Anschlussvermögen flexibel mit Aderendhülse	0,25 ... 2,5 mm ²	0,25 ... 2,5 mm ²	0,25 ... 4 mm ²	0,25 ... 4 mm ²
Anschlussvermögen flexibel ohne Aderendhülse	0,25 ... 2,5 mm ²	0,25 ... 2,5 mm ²	0,25 ... 4 mm ²	0,25 ... 4 mm ²
Anzugsdrehmoment	–	–	–	–
Norm	IEC 60947-7-1	IEC 60947-7-2	IEC 60947-7-1	IEC 60947-7-2

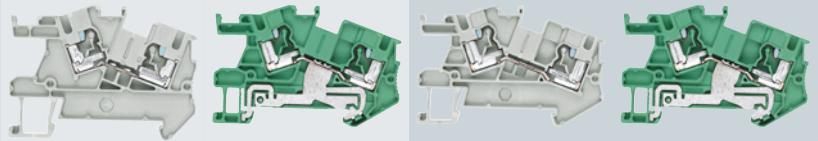

Anschlussstellen	Farbe	iPo-Stecktechnik	iPo-Stecktechnik
1 Durchgangsklemme			
2	● grau	8WH6001-0AF00	–
	● blau	8WH6001-0AF01	–
2 PE-Durchgangsklemme			
2	● grün-gelb	–	8WH6001-OCF07
		–	8WH6001-OCG07

Spezifisches Zubehör

Deckel



Farbe	Breite	Artikel-Nr.	Artikel-Nr.
● grau	2 mm	8WH9000-1WA00	8WH9003-7WA00

Auflagebock



- zur Halterung der N-Sammelschiene

Farbe	Artikel-Nr.	Artikel-Nr.
● blau	8WH9143-0AF01	8WH9143-0AF01

Brücker



Polzahl	Artikel-Nr.	Artikel-Nr.
2-polig	–	–
3-polig	–	–
10-polig	–	–

Abteilungstrennplatte







Farbe	Artikel-Nr.	Artikel-Nr.
● grau	–	–

Trennscheibe

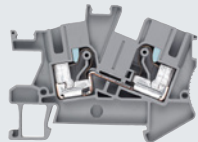
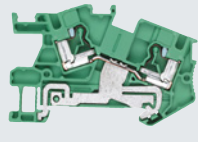

Farbe	Artikel-Nr.	Artikel-Nr.
● grau	–	–

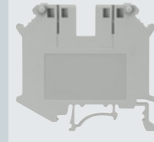
Allgemeines Zubehör ab Seite 14/57

6 mm ²		16 mm ²		35 mm ²	
8,2 mm	8,2 mm	12,2 mm	12,2 mm	16 mm	16 mm
66 mm	66 mm	42,5 mm	42,5 mm	55 mm	55 mm
50 mm	50 mm	47 mm	47 mm	51 mm	51 mm
41 A	–	101 A	101 A	125 A	125 A
800 V	–	400 V	–	800 V	–
–	–	6 kV	6 kV	8 kV	8 kV
20 ... 8	20 ... 8	22 ... 4	22 ... 4	18 ... 2	18 ... 2
0,5 ... 10 mm ²	0,5 ... 10 mm ²	1,5 ... 16 mm ²	1,5 ... 16 mm ²	0,75 ... 35 mm ²	0,75 ... 35 mm ²
–	–	1,5 ... 6 mm ²	1,5 ... 6 mm ²	0,75 ... 10 mm ²	0,75 ... 10 mm ²
0,5 ... 6 mm ²	0,5 ... 6 mm ²	1,5 ... 4 mm ²	1,5 ... 4 mm ²	0,75 ... 10 mm ²	0,75 ... 10 mm ²
0,5 ... 6 mm ²	0,5 ... 6 mm ²	–	–	–	–
–	–	1,5 ... 1,8 Nm	1,5 ... 1,8 Nm	3,2 ... 3,7 Nm	3,2 ... 3,7 Nm
IEC 60947-7-1	IEC 60947-7-2	IEC 60947-7-1, IEC 60947-7-2, cULus	IEC 60947-7-1, IEC 60947-7-2, cULus, CE	cULus, CE	cULus, CE
					
iPo-Stecktechnik		Schraubtechnik		Schraubtechnik	
8WH6001-0AH00	–	8WH1001-0AK00	–	8WH1001-0AM00	–
8WH6001-0AH01	–	8WH1001-0AK01	–	8WH1001-0AM01	–
–	8WH6001-0CH07	–	8WH1001-0CK07	–	8WH1001-0CM07

Artikel-Nr.
8WH9004-1WA00

Artikel-Nr.
8WH9005-3PA00

Artikel-Nr.
–

Artikel-Nr.
8WH9143-0AH01

Artikel-Nr.
–

Artikel-Nr.
–

Artikel-Nr.
–

Artikel-Nr.
–

Artikel-Nr.
8WH9030-6BC00

–

–

8WH9030-6BD00

–

8WH9030-6AL00

–

Artikel-Nr.
–

Artikel-Nr.
8WH9070-6HA00

Artikel-Nr.
–

Artikel-Nr.
–

Artikel-Nr.
8WH9070-6GA00

Artikel-Nr.
8WH9070-6GA00

iPo-Installationsklemmen 8WH6

N-Trennklemmen

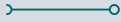

	Klemmengröße	
	2,5 mm ²	4 mm ²
Klemmenbreite	5,2 mm	6,2 mm
Klemmenlänge	59 mm	66 mm
Klemmenhöhe	46,3 mm	46,3 mm
Bemessungsstrom I _n /Querschnitt	24 A/2,5 mm ²	32 A/4 mm ²
Bemessungsspannung U _n	250 V	250 V
Bemessungsstoßspannung	–	–
AWG	26 ... 12	24 ... 10
Anschlussvermögen ein Leiter starr	0,14 ... 4 mm ²	0,2 ... 6 mm ²
Anschlussvermögen zwei Leiter starr	–	–
Anschlussvermögen ein Leiter flexibel mit Aderendhülle	0,14 ... 2,5 mm ²	0,25 ... 4 mm ²
Anschlussvermögen zwei Leiter flexibel mit Aderendhülle	–	–
Anzugsdrehmoment	–	–
Norm	IEC 60947-7-1	IEC 60947-7-1



Anschlussstellen	Farbe	iPo-Stecktechnik	iPo-Stecktechnik
2	● blau	8WH6001-0BF01	8WH6001-0BG01

Spezifisches Zubehör

Deckel

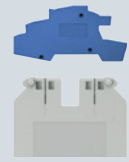

Farbe	Artikel-Nr.	Artikel-Nr.
● blau	8WH9000-1SA00	8WH9003-1SA00
● grau	–	–

Auflagebock



- zur Halterung der N-Sammelschiene 10 × 3 mm
- alle 20 cm zu setzen

Farbe	Artikel-Nr.	Artikel-Nr.
● blau	8WH9143-0AF01	8WH9143-0AF01
–	–	–

Anschlussklemme







Farbe	Breite	Artikel-Nr.	Artikel-Nr.
● blau	10,3 mm	8WH9126-0BA01	8WH9126-0BA01

N-Sammelschiene 10 × 3 mm

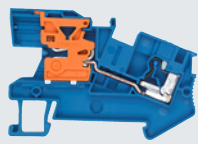

Ausführung	Länge	Artikel-Nr.	Artikel-Nr.
Kupfer verzinkt	1000 mm	8WA2842	8WA2842

Allgemeines Zubehör ab Seite 14/57

6 mm ²	10 mm ²	16 mm ²	35 mm ²
8,2 mm	10 mm	12 mm	16 mm
66,3 mm	43,5 mm	43,5 mm	55 mm
50 mm	47 mm	54 mm	51 mm
41 A/6 mm ²	63 A/16 mm ²	90 A/25 mm ²	110 A/35 mm ²
400 V	–	–	–
–	6 kV	6 kV	6 kV
20 ... 8	–	–	–
0,5 ... 10 mm ²	1,5 ... 10 mm ²	1,5 ... 16 mm ²	0,75 ... 35 mm ²
–	1,5 ... 4 mm ²	1,5 ... 6 mm ²	0,75 ... 10 mm ²
0,5 ... 6 mm ²	1,5 ... 6 mm ²	1,5 ... 16 mm ²	0,75 ... 35 mm ²
–	1,5 ... 2,5 mm ²	1,5 ... 8 mm ²	0,75 ... 10 mm ²
–	1,5 ... 1,8 Nm	1,5 ... 1,8 Nm	3,2 ... 3,7 Nm
IEC 60947-7-1	IEC 60947-7-1	IEC 60947-7-1	IEC 60947-7-1
			
iPo-Stecktechnik	Schraubtechnik	Schraubtechnik	Schraubtechnik
8WH6001-OBH01	8WH1001-OBJ01	8WH1001-OBK01	8WH1001-OBM01

Artikel-Nr.	Artikel-Nr.	Artikel-Nr.	Artikel-Nr.
8WH9004-1SA00	–	–	–
–	8WH9005-3PA00	8WH9005-3PA00	–

Artikel-Nr.	Artikel-Nr.	Artikel-Nr.	Artikel-Nr.
8WH9143-OAH01	–	–	–
–	8WH9141-OBA01	8WH9141-OBA01	8WH9141-OBA01

Artikel-Nr.	Artikel-Nr.	Artikel-Nr.	Artikel-Nr.
8WH9126-OBA01	8WH9126-OBA01	8WH9126-OBA01	–

Artikel-Nr.	Artikel-Nr.	Artikel-Nr.	Artikel-Nr.
8WA2842	8WA2842	8WA2842	8WA2842

iPo-Installationsklempen 8WH6

Dreistockklempen

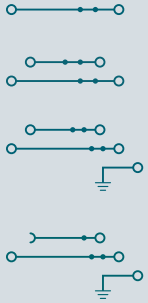

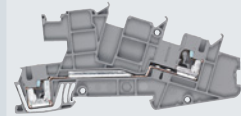

Klemmengröße	
Klemmenbreite	5,2 mm
Klemmenlänge	101 mm
Klemmenhöhe	50,5 mm
Bemessungsstrom/Querschnitt I_n	24 A/4 mm ²
Bemessungsspannung U_n (L-L)	400 V
Bemessungsspannung U_n (L-N, L-PE)	250 V
AWG	26 ... 12
Anschlussvermögen starr	0,14 ... 4 mm ²
Anschlussvermögen flexibel mit Aderenhülse	0,14 ... 2,5 mm ²



Varianten	Farbe	
L	● grau	8WH6001-4QF00
L/L	● grau	8WH6001-4DF00
L/N	● grau	8WH6001-4CF00
PE/L/L	● grau	8WH6001-4HF00
PE/L/N	● grau	8WH6001-4EF00
PE/L/NT	● grau	8WH6001-4FF00

Spezifisches Zubehör

Deckel			
	Farbe		Artikel-Nr.
	● grau		8WH9000-3SA00
Auflagebock			
	<ul style="list-style-type: none"> zur Halterung der N-Sammelschiene alle 20 cm zu setzen 		
	Farbe	Breite	Artikel-Nr.
	● blau	2 mm	8WH9142-0AF01
N-Sammelschiene, 10 × 3 mm			
	Ausführung	Länge	Artikel-Nr.
	Kupfer verzinnt ¹⁾	1000 mm	8WA2842

¹⁾ Es dürfen nur Sammelschienen aus Kupfer montiert werden

Allgemeines Zubehör ab Seite 14/57

Dreistock-Trennklemmen

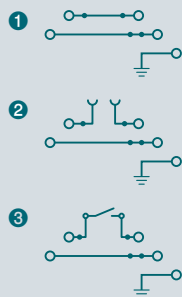

		Klemmengröße 2,5 mm ²		
	Klemmenbreite	5,2 mm	5,2 mm	5,2 mm
	Klemmenlänge	101 mm	101 mm	101 mm
	Klemmenhöhe	50,5 mm	50,5 mm	50,5 mm
	Bemessungsstrom/Querschnitt I _n	24 A/4 mm ²	24 A/4 mm ²	24 A/4 mm ²
	Bemessungsspannung U _n (L-L)	400 V	400 V	400 V
	Bemessungsspannung U _n (L-N, L-PE)	250 V	250 V	250 V
	AWG	22 ... 12	22 ... 12	22 ... 12
	Anschlussvermögen starr	0,25 ... 4 mm ²	0,25 ... 4 mm ²	0,25 ... 4 mm ²
	Anschlussvermögen flexibel mit Aderendhülse	0,25 ... 2,5 mm ²	0,25 ... 2,5 mm ²	0,25 ... 2,5 mm ²

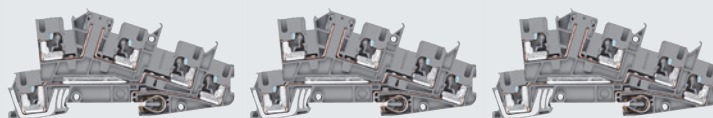

Varianten	Farbe			
1 Konturgleiche Durchgangsklemme				
PE/L/L	● grau	–	–	8WH6001-4PF00
2 Trennklemme				
PE/L/L-Trennung	● grau	8WH6001-4MF00	–	–
3 Messertrennklemme				
PE/L/L-Messertrennung	● grau	–	8WH6001-4NF00	–
PE/L/N-Messertrennung	● grau	–	8WH6001-4GF00	–

Spezifisches Zubehör

Deckel für Trennklemme in der Kontur



Farbe	Artikel-Nr.	Artikel-Nr.	Artikel-Nr.
● grau	–	8WH9000-6SA00	8WH9000-6SA00

Allgemeines Zubehör ab Seite 14/57

Federzugklemmen 8WH2

Durchgangsklemmen

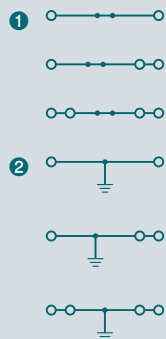

	Klemmengröße	
	1,5 mm ²	2,5 mm ²
Klemmenbreite	4,2 mm	5,2 mm
Belastungsstrom I	17,5 A	28 A
Betriebsspannung U	500 V	800 V
AWG	28 ... 16	28 ... 12
Anschlussvermögen starr	0,08 ... 1,5 mm ²	0,08 ... 4 mm ²
Anschlussvermögen flexibel mit Aderendhülse	0,08 ... 1,5 mm ²	0,08 ... 2,5 mm ²
Norm	IEC 60947-7-1, IEC 60947-7-2, cULus, CE	IEC 60947-7-1, IEC 60947-7-2, cULus

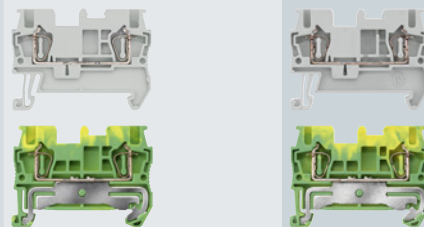

Anschlussstellen	Farbe			
1 Durchgangsklemme				
2	● grau	8WH2000-0AE00	8WH2000-0AF00	
	● blau	8WH2000-0AE01	8WH2000-0AF01	
	● orange	8WH2000-0AE04	8WH2000-0AF04	
	● rot	8WH2000-0AE02	8WH2000-0AF02	
	● schwarz	8WH2000-0AE08	8WH2000-0AF08	
	● grün	8WH2000-0AE03	8WH2000-0AF03	
	● weiß	8WH2000-0AE05	8WH2000-0AF05	
	● gelb	8WH2000-0AE06	8WH2000-0AF06	
	3	● grau	8WH2003-0AE00	8WH2003-0AF00
		● blau	8WH2003-0AE01	8WH2003-0AF01
● orange		8WH2003-0AF04	8WH2003-0AF04	
● grau		8WH2004-0AE00	8WH2004-0AF00	
4	● blau	8WH2004-0AE01	8WH2004-0AF01	
	● orange	8WH2004-0AF04	8WH2004-0AF04	
	2 PE-Durchgangsklemme			
2	● grün-gelb	8WH2000-0CE07	8WH2000-0CF07	
3	● grün-gelb	8WH2003-0CE07	8WH2003-0CF07	
4	● grün-gelb	8WH2004-0CE07	8WH2004-0CF07	

14





Spezifisches Zubehör

Deckel	Farbe	Anschlussstellen	Artikel-Nr.	Artikel-Nr.
	● grau	2	8WH9000-1GA00	8WH9000-1GA00
		3	8WH9000-2GA00	8WH9000-2GA00
		4	8WH9000-4GA00	8WH9000-4GA00

Abteilungstrennplatte	Farbe	Anschlussstellen	Artikel-Nr.	Artikel-Nr.
	● grau	2	8WH9070-0AA00	8WH9070-0AA00
		3	8WH9070-0GA00	8WH9070-0GA00
		4	8WH9070-0HA00	8WH9070-0HA00

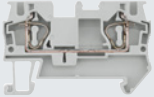
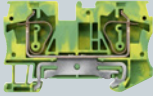
Deckelsegment	Farbe	Artikel-Nr.	Artikel-Nr.
	● grau	8WH9000-0GA00	8WH9000-0GA00
		zur Abdeckung von Mehrleiterklemmen beim Anreihen von Zweileiterklemmen	

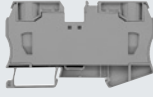
Warnabdeckung für die Betätigungsschächte der Durchgangsklemmen 8WH2	Artikel-Nr.	Artikel-Nr.
	8WH9061-5AA06	8WH9060-5AA06

4 mm ²	6 mm ²	10 mm ²	16 mm ²	35 mm ²
6,2 mm	8,2 mm	10,2 mm	12 mm	16 mm
40 A	52 A	65 A	90 A	125 A
800 V	1000 V	1000 V	1000 V	1000 V
28 ... 10	24 ... 8	24 ... 6	24 ... 4	14 ... 2
0,08 ... 6 mm ²	0,2 ... 10 mm ²	1,5 ... 16 mm ²	1,5 ... 25 mm ²	2,5 ... 35 mm ²
0,08 ... 4 mm ²	0,2 ... 6 mm ²	1,5 ... 10 mm ²	1,5 ... 16 mm ²	2,5 ... 35 mm ²
IEC 60947-7-1, IEC 60947-7-2, cULus	IEC 60947-7-1, IEC 60947-7-2, cULus	IEC 60947-7-1, IEC 60947-7-2, cULus	IEC 60947-7-1, IEC 60947-7-2, cULus	IEC 60947-7-1, IEC 60947-7-2, cULus
 	 	 	 	 

8WH2000-0AG00	8WH2000-0AH00	8WH2000-0AJ00	8WH2000-0AK00	8WH2000-0AM00
8WH2000-0AG01	8WH2000-0AH01	8WH2000-0AJ01	8WH2000-0AK01	8WH2000-0AM01
8WH2000-0AG04	–	–	–	–
8WH2000-0AG02	–	–	–	–
8WH2000-0AG08	–	–	–	–
8WH2000-0AG03	–	–	–	–
8WH2000-0AG05	–	–	–	–
8WH2000-0AG06	–	–	–	–
8WH2003-0AG00	8WH2003-0AH00	–	–	–
8WH2003-0AG01	8WH2003-0AH01	–	–	–
–	–	–	–	–
8WH2004-0AG00	–	–	–	–
8WH2004-0AG01	–	–	–	–
–	–	–	–	–
8WH2000-0CG07	8WH2000-0CH07	8WH2000-0CJ07	8WH2000-0CK07	8WH2000-0CM07
8WH2003-0CG07	8WH2003-0CH07	–	–	–
8WH2004-0CG07	–	–	–	–

Artikel-Nr.	Artikel-Nr.	Artikel-Nr.	Artikel-Nr.	Artikel-Nr.
8WH9003-1GA00	8WH9004-1GA00	8WH9005-1GA00	8WH9006-1GA00	–
8WH9003-2GA00	8WH9004-2GA00	–	–	–
8WH9003-4GA00	–	–	–	–

Artikel-Nr.	Artikel-Nr.	Artikel-Nr.	Artikel-Nr.	Artikel-Nr.
8WH9070-0AA00	8WH9070-0DA00	–	–	–
8WH9070-0GA00	8WH9070-0DA00	–	–	–
8WH9070-0HA00	–	–	–	–

Artikel-Nr.	Artikel-Nr.	Artikel-Nr.	Artikel-Nr.	Artikel-Nr.
8WH9003-0GA00	–	–	–	–

Artikel-Nr.	Artikel-Nr.	Artikel-Nr.	Artikel-Nr.	Artikel-Nr.
8WH9063-5AA06	8WH9064-5AA06	8WH9065-5AA06	8WH9066-5AA06	8WH9067-5AA06

Federzugklemmen 8WH2

Hybrid-Durchgangsklemmen



	Klemmengröße	
	2,5 mm ²	4 mm ²
Klemmenbreite	5,2 mm	6,2 mm
Belastungsstrom I	28 A	32 A
Betriebsspannung U	800 V	800 V
AWG Feder	28 ... 12	28 ... 10/26 ... 10
Anschlussvermögen starr Feder	0,08 ... 4 mm ²	0,08 ... 6 mm ²
Anschlussvermögen flexibel Feder	0,08 ... 2,5 mm ²	0,08 ... 4 mm ²
AWG Schraube	26 ... 14	28 ... 10/26 ... 10
Anschlussvermögen starr Schraube	0,14 ... 4 mm ²	0,14 ... 6 mm ²
Anschlussvermögen flexibel Schraube	0,14 ... 2,5 mm ²	0,14 ... 4 mm ²
Norm	IEC 60947-7-1, IEC 60947-7-2	

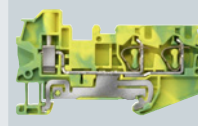
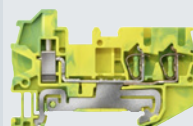
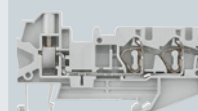
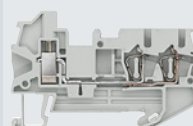

Anschlussstellen	Farbe	Schraubanschluss und Federzuganschluss	Schraubanschluss und Federzuganschluss
1 Hybrid-Durchgangsklemme			
3	● grau	8WH2103-2BF00	8WH2103-2BG00
	● blau	8WH2103-2BF01	8WH2103-2BG01
2 PE-Hybrid-Durchgangsklemme			
3	● grün-gelb	8WH2103-3BF07	8WH2103-3BG07

Spezifisches Zubehör

Deckel				
	Farbe	Anschlussstellen	Artikel-Nr.	Artikel-Nr.
	● grau	3	8WH9000-2HA00	8WH9003-2HA00

Allgemeines Zubehör ab Seite 14/57

Doppelstockklemmen

	Klemmengröße	Klemmengröße				
		1,5 mm ²	2,5 mm ²	4 mm ²		
1	Klemmenbreite	4,2 mm	5,2 mm	6,2 mm		
	Belastungsstrom I	17,5 A	26 A	32 A		
	Betriebsspannung U	500 V	500 V	500 V		
	AWG	28 ... 16	28 ... 12	28 ... 10		
2	Anschlussvermögen starr	0,08 ... 1,5 mm ²	0,08 ... 4 mm ²	0,08 ... 6 mm ²		
	Anschlussvermögen flexibel mit Aderendhülse	0,08 ... 1,5 mm ²	0,08 ... 2,5 mm ²	0,08 ... 4 mm ²		
	Norm	IEC 60947-7-1, IEC 60947-7-2, cULus, CE	IEC 60947-7-1, IEC 60947-7-2, cULus	IEC 60947-7-1, IEC 60947-7-2, cULus		
3						

Ausführung	Polzahl	Anschlussstellen	Farbe			
1 Doppelstockklemme						
ohne Potenzialverbindung	2-polig	4	● grau	8WH2020-0AE00	8WH2020-0AF00	8WH2020-0AG00
			● blau	8WH2020-0AE01	8WH2020-0AF01	8WH2020-0AG01
	6	● grau	–	8WH2023-0AF00	–	
		● blau	–	8WH2023-0AF01	–	
mit Potenzialverbindung	1-polig	4	● grau	8WH2025-0AE00	8WH2025-0AF00	8WH2025-0AG00
			● blau	–	8WH2025-0AF01	–
			● grau	–	8WH2022-0AF00	–
2 Doppelstockklemme, oben N und unten L						
ohne Potenzialverbindung	2-polig	4	● grau	–	8WH2020-4CF00	–
3 PE-Doppelstockklemme ¹⁾						
		4	● grün-gelb	8WH2020-0CE07	8WH2020-0CF07	8WH2020-0CG07
		6	● grün-gelb	–	8WH2023-0CF07	–

¹⁾ Nur die obere Ebene ist brückbar.

Spezifisches Zubehör

Deckel						
	Anschlussstellen	Farbe	Artikel-Nr.	Artikel-Nr.	Artikel-Nr.	
	4	● grau	8WH9000-1VA00	8WH9000-1VA00	8WH9003-1VA00	
	6	● grau	–	8WH9000-2VA00	–	
Abteilungstrennplatte						
		Farbe	Artikel-Nr.	Artikel-Nr.	Artikel-Nr.	
		● grau	8WH9070-0BA00	8WH9070-0BA00	8WH9070-0BA00	

Allgemeines Zubehör ab Seite 14/57

Federzugklemmen 8WH2

Dreistockklemmen

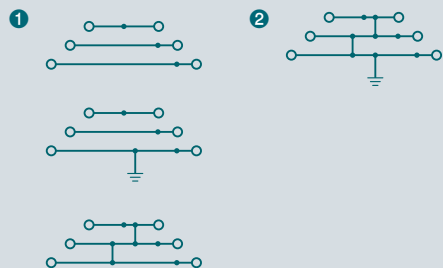

Klemmengröße
2,5 mm²

Klemmenbreite 5,2 mm

Belastungsstrom I 28 A ¹⁾

Betriebsspannung U 500 V

AWG 28 ... 12

Anschlussvermögen starr 0,08 ... 4 mm²

Anschlussvermögen flexibel mit Aderendhülse 0,08 ... 2,5 mm²

Norm IEC 60947-7-1, IEC 60947-7-2,
cULUS



Ausführung	Varianten	Farbe	
1 Dreistockklemme			
ohne Potenzialverbindung	–	● grau	8WH2030-0AF00
		● blau	8WH2030-0AF01
	PE/L/N	● grau	8WH2030-4EF00
	PE/L/L	● grau	8WH2030-4HF00
mit Potenzialverbindung		● grau	8WH2035-0AF00
		● blau	8WH2035-0AF01
2 PE-Dreistockklemme			
		● grün-gelb	8WH2035-0CF07

Spezifisches Zubehör

Deckel



Farbe

● grau

Artikel-Nr.

8WH9000-1GD00

Schildträger



Farbe

● grau

Artikel-Nr.

8WH9060-4BA00

Allgemeines Zubehör ab Seite 14/57

¹⁾ Der max. Belastungsstrom darf durch den Summenstrom aller angeschlossenen Leiter nicht überschritten werden.

Vierstock-Motorenklemmen



	Klemmengröße	
	2,5 mm ²	4 mm ²
Klemmenbreite	5,2 mm	6,2 mm
Belastungsstrom I	26 A	32 A
Betriebsspannung U	800 V	800 V
AWG	28 ... 12	28 ... 10
Anschlussvermögen starr	0,08 ... 4 mm ²	0,08 ... 6 mm ²
Anschlussvermögen flexibel mit Aderendhülse	0,08 ... 2,5 mm ²	0,08 ... 4 mm ²
Norm	IEC 60947-7-1, IEC 60947-7-2, cULus	IEC 60947-7-1, IEC 60947-7-2, cULus, ©
		

Variante	Farbe		
L/L/L/PE	● grau	8WH2040-4LF00	8WH2040-4LG00

Spezifisches Zubehör

Deckel	Farbe	Artikel-Nr.	Artikel-Nr.
	● grau	8WH9000-1GE00	–

Allgemeines Zubehör ab Seite 14/57

Federzugklemmen 8WH2

Trennklemmen

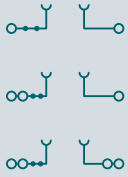

	Klemmengröße	
	2,5 mm ²	4 mm ²
Klemmenbreite	5,2 mm	6,2 mm
Belastungsstrom I	16 A	16 A
Betriebsspannung U	400 V	400 V
AWG	28 ... 12	28 ... 10
Anschlussvermögen starr	0,08 ... 4 mm ²	0,08 ... 6 mm ²
Anschlussvermögen flexibel mit Aderendhülse	0,08 ... 2,5 mm ²	0,08 ... 4 mm ²
Norm	IEC 60947-7-1, cULus	IEC 60947-7-1, cULus

Anschlussstellen	Farbe		
2	● grau	8WH2000-6AF00	8WH2000-6AG00
3	● grau	8WH2003-6AF00	–
4	● grau	8WH2004-6AF00	–

Spezifisches Zubehör

Deckel				
	Farbe	Anschlussstellen	Artikel-Nr.	Artikel-Nr.
	● grau	2	8WH9000-2GA00	–
		3	8WH9000-4GA00	–
		4	8WH9000-5GA00	–

Abteilungstrennplatte				
	Farbe	Anschlussstellen	Artikel-Nr.	Artikel-Nr.
	● grau	2	8WH9070-0AA00	8WH9070-0AA00
		3	8WH9070-0GA00	–
		4	8WH9070-0HA00	–

Deckelsegment				
	Farbe	Anschlussstellen	Artikel-Nr.	Artikel-Nr.
	● grau	3/4	8WH9000-0GA00	–

- zur Abdeckung von Mehrleiterklemmen beim Anreihen von Zweileiterklemmen



Steckzonenstecker						
Typ	Farbe	I _{max}	Leuchtanzeige	Artikel-Nr.	Artikel-Nr.	
Trennstecker	● orange	20 A	–	8WH9040-0DB04	8WH9040-0DB04	
Durchgangsverbinder	● grau	16 A	–	8WH9020-8AB00	8WH9020-8AB00	
Sicherungsstecker ¹⁾	● schwarz	6,3 A	12 ... 30 V, 1 ... 2,5 mA	8WH9040-3AB08	8WH9040-3AB08	
			110 ... 250 V, 0,5 ... 2,5 mA	8WH9040-3CB08	8WH9040-3CB08	
			ohne	8WH9040-3DB08	8WH9040-3DB08	
Bauelementestecker	● grau	6 A	–	8WH9040-0BB00	8WH9040-0BB00	

Allgemeines Zubehör ab Seite 14/57

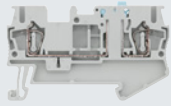
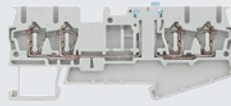

¹⁾ Die G-Sicherungshalter sind entsprechend der max. Verlustleistung (Eigenerwärmung) der G-Sicherungseinsätze auszuwählen. Je nach Anwendung und Einbauweise sind in geschlossenen Sicherungshaltern die Erwärmungsverhältnisse zu prüfen. Höhere Umgebungstemperaturen stellen für die Sicherungseinsätze eine zusätzliche Belastung dar. Bei solchen Anwendungsfällen ist deshalb die Verschiebung des Bemessungsstromes entsprechend zu berücksichtigen.

Messertrennklemmen



		Klemmengröße		
		2,5 mm ²	5,2 mm	4 mm ²
Klemmenbreite		5,2 mm	5,2 mm	6,2 mm
Belastungsstrom I		16 A	16 A ¹⁾	16 A
Betriebsspannung U		400 V	400 V	400 V
AWG		28 ... 12	26 ... 14	28 ... 10
Anschlussvermögen starr		0,08 ... 4 mm ²	0,14 ... 4 mm ²	0,08 ... 6 mm ²
Anschlussvermögen flexibel mit Aderendhülse		0,08 ... 2,5 mm ²	0,14 ... 2,5 mm ²	0,08 ... 4 mm ²
Norm		IEC 60947-7-1, cULus	IEC 60947-7-1, cULus	IEC 60947-7-1, cULus
				
Anschlussstellen	Farbe			
2	● grau	8WH2000-6CF00	–	8WH2000-6CG00
3	● grau	–	8WH2003-6CF00	–
4	● grau	–	8WH2004-6CF00	–

Spezifisches Zubehör

Deckel					
	Farbe	Anschlussstellen	Artikel-Nr.	Artikel-Nr.	Artikel-Nr.
	● grau	2	8WH9000-2GA00	8WH9000-2GA00	–
		3	8WH9000-4GA00	8WH9000-4GA00	–
		4	8WH9000-5GA00	8WH9000-5GA00	–
Abteilungstrennplatte					
	Farbe	Anschlussstellen	Artikel-Nr.	Artikel-Nr.	Artikel-Nr.
	● grau	2	8WH9070-0AA00	8WH9070-0AA00	8WH9070-0AA00
		3	8WH9070-0GA00	8WH9070-0GA00	–
		4	8WH9070-0HA00	8WH9070-0HA00	–
Deckelsegment					
	Farbe	Anschlussstellen	Artikel-Nr.	Artikel-Nr.	Artikel-Nr.
	● grau	3/4	8WH9000-0GA00	8WH9000-0GA00	–

Allgemeines Zubehör ab Seite 14/57

¹⁾ Bei den Klemmen mit drei und vier Anschlussstellen darf der max. Belastungsstrom durch den Summenstrom aller angeschlossenen Leiter nicht überschritten werden.

Federzugklempen 8WH2

Sicherungsklempen

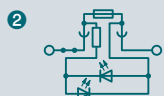

	Klemmengröße		
	4 mm ²		
Klempenbreite	6,2 mm	8,2 mm	8,2 mm
Belastungsstrom I	6,3 A	10 A	30 A
Betriebsspannung U	250 V	400 V	400 V
Max. Verlustleistung einzeln als Überlastschutz	1,6 W	–	–
Max. Verlustleistung Verbund als Überlastschutz	1,6 W	–	–
Max. Verlustleistung einzeln als Kurzschlusschutz	4 W	–	–
Max. Verlustleistung Verbund als Kurzschlusschutz	2,5 W	–	–
AWG	28 ... 10	28 ... 10	28 ... 10
Anschlussvermögen starr	0,08 ... 6 mm ²	0,08 ... 6 mm ²	0,08 ... 6 mm ²
Anschlussvermögen flexibel mit Aderendhülse	0,08 ... 4 mm ²	0,08 ... 4 mm ²	0,08 ... 4 mm ²
Norm	IEC 60947-7-3, cULus	IEC 60947-7-3, cULus	IEC 60947-7-3, cULus

Leuchtanzeige	Farbe			
für G-Sicherungseinsätze 5 × 20 mm				
① ohne	● schwarz	8WH2000-1GG08	–	–
② 15 ... 30 V	● schwarz	8WH2000-1JG38	–	–
② 30 ... 60 V	● schwarz	8WH2000-1JG68	–	–
② 110 ... 250 V	● schwarz	8WH2000-1MG08	–	–
für G-Sicherungseinsätze 6,3 × 32 mm				
① ohne	● schwarz	–	8WH2000-1HG08	–
② 100 ... 250 V	● schwarz	–	8WH2000-1RG08	–
für Flachsicherungen nach ISO/DIS 8820 und DIN 72581-3 ¹⁾				
① ohne	● schwarz	–	–	8WH2000-1AG08
② 12 V	● schwarz	–	–	8WH2000-1BG28
② 24 V	● schwarz	–	–	8WH2000-1BG38

¹⁾ Flachsicherung muss separat bestellt werden.

14

Spezifisches Zubehör

Abteilungstrennplatte



Farbe	Anschlussstellen	Artikel-Nr.	Artikel-Nr.	Artikel-Nr.
● grau	2	8WH9070-0AA00	8WH9070-0AA00	8WH9070-0AA00

Allgemeines Zubehör ab Seite 14/57

Federzugklemmen 8WH2

Diodenklemmen

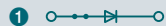

Klemmengröße

2,5 mm²

Klemmenbreite 5,2 mm

Belastungsstrom durch Diode vorgegeben

Dauerbegrenzungsstrom 0,5 A

Betriebsspannung U 500 V

Sperrspannung 1300 V

AWG 28 ... 12

Anschlussvermögen starr 0,08 ... 4 mm²Anschlussvermögen flexibel mit Aderendhülse 0,08 ... 2,5 mm²

Diode 1N 4007, eingebaut

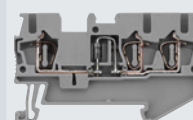
Norm  US

Anschlussstellen	Farbe	Durchlass	
3	● grau	① links nach rechts	8WH2003-5DF00
	● grau	② rechts nach links	8WH2003-5CF00

Spezifisches Zubehör

Deckel			
	Farbe	Anschlussstellen	Artikel-Nr.
	● grau	3	8WH9000-4GA00
Abteilungstrennplatte			
	Farbe	Anschlussstellen	Artikel-Nr.
	● grau	3	8WH9070-0GA00
Deckelsegment			
	• zur Abdeckung von Mehrleiterklemmen beim Anreihen von Zweileiterklemmen		
	Farbe	Anschlussstellen	Artikel-Nr.
	● grau	3	8WH9000-0GA00

Allgemeines Zubehör ab Seite 14/57

Doppelstock-Diodenklemmen



Klemmengröße
2,5 mm²

Klemmenbreite 5,2 mm

Belastungsstrom 26 A

Dauerbegrenzungsstrom 0,5 A

Betriebsspannung U 500 V

Sperrspannung 1300 V

AWG 28 ... 12

Anschlussvermögen starr

Anschlussvermögen flexibel mit Aderendhülse

0,08 ... 4 mm²

0,08 ... 2,5 mm²

Diode 1N 4007, eingebaut

Norm cULUS

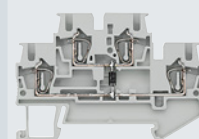

Varianten	Farbe	
1 mit einer Diode		
Durchlass von oben nach unten	● grau	8WH2020-5AF00
Durchlass von unten links nach unten rechts	● grau	8WH2020-5DF00
2 mit zwei Dioden		
Durchlass von oben nach unten links und von unten rechts nach unten links	● grau	8WH2020-5KF00
3 mit Leuchtanzeige		
DC 15 ... 30 V / 2,5 ... 7,5 A	● grau	8WH2020-5JF30

Spezifisches Zubehör

Deckel		
	Farbe ● grau	Artikel-Nr. 8WH9000-1VA00
Abteilungstrennplatte		
	Farbe ● grau	Artikel-Nr. 8WH9070-0BA00

Allgemeines Zubehör ab Seite 14/57

Combi-Stecker-Klemmen 8WH5

Durchgangsklemmen

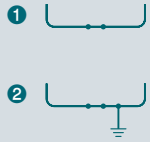
Klemmengröße
2,5 mm²
Klemmenbreite 5,2 mm

Belastungsstrom 24 A

Betriebsspannung U 500 V

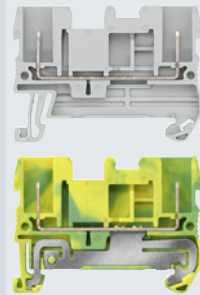
Norm IEC 61984, cULus

Anschlussstellen	Farbe	Combi-Stecker-Anschluss
1 Durchgangsklemme		
2	● grau	8WH5000-0AF00
	● blau	8WH5000-0AF01
2 PE-Durchgangsklemme		
2	● grün-gelb	8WH5000-0CF07

Spezifisches Zubehör

Deckel			
Anschlussstellen	Farbe	Artikel-Nr.	
2	● grau	8WH9000-1VA00	
Abteilungstrennplatte			
Anschlussstellen	Farbe	Artikel-Nr.	
2	● grau	8WH9070-0BA00	

14

Allgemeines Zubehör ab Seite 14/57

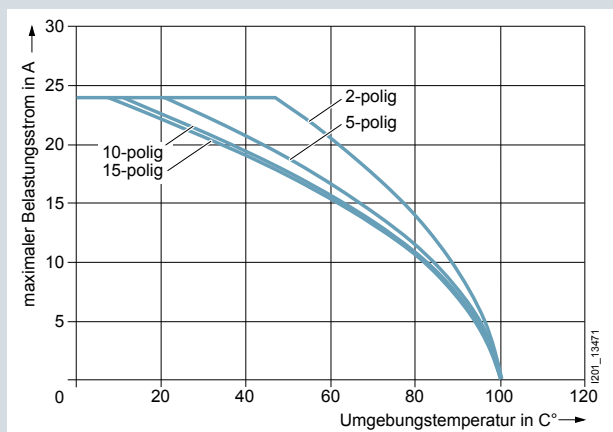

Deratingkurve für 8WH5000-0AF00

Hybrid-Durchgangsklemmen



	Klemmengröße	2,5 mm ²
	Klemmenbreite	5,2 mm
	Bemessungsstrom/Querschnitt I_n	24 A / 2,5 mm ²
	Bemessungsspannung U_n	500 V
	AWG	26 ... 12
	Anschlussvermögen starr	0,14 ... 4 mm ²
	Anschlussvermögen flexibel mit Aderendhülse	0,14 ... 2,5 mm ²
	Norm	UL

Anschlussstellen	Farbe	iPo-Steckanschluss und Combi-Stecker-Anschluss
① Hybrid-Durchgangsklemme		
2	● grau	8WH5100-2PF00
② Hybrid-PE-Durchgangsklemme		
2	● grün-gelb	8WH5100-3PF07

Spezifisches Zubehör

Deckel			
	Anschlussstellen	Farbe	Artikel-Nr.
	2	● grau	8WH9000-1GA00
Abteilungstrennplatte			
	Anschlussstellen	Farbe	Artikel-Nr.
	4	● grau	8WH9070-0HA00

Allgemeines Zubehör ab Seite 14/57

Combi-Stecker-Klemmen 8WH5

Stecker 8WH9

	Klemmengröße 2,5 mm ²	
Klemmenbreite	5,2 mm	5,2 mm
Belastungsstrom	24 A	24 A
Betriebsspannung U	500 V	500 V
AWG	28 ... 12	28 ... 12
Anschlussvermögen starr	0,08 ... 4 mm ²	0,08 ... 4 mm ²
Anschlussvermögen flexibel mit Aderendhülse	0,08 ... 2,5 mm ²	0,08 ... 2,5 mm ²
Polzahl	1P	1P
Norm	CE US	CE US
		

Ausführung	Farbe	brückbar	nicht brückbar
Stecker			
linkes Element	grau	8WH9040-1DB00	8WH9040-1AB00
	blau	8WH9040-1DB01	8WH9040-1AB01
mittleres Element	grau	8WH9040-1EB00	8WH9040-1BB00
	blau	8WH9040-1EB01	8WH9040-1BB01
rechtes Element	grau	8WH9040-1FB00	8WH9040-1CB00
	blau	8WH9040-1FB01	8WH9040-1CB01
PE-Stecker			
linkes Element	grün-gelb	8WH9040-1DB07	8WH9040-1AB07
mittleres Element	grün-gelb	8WH9040-1EB07	–
rechtes Element	grün-gelb	8WH9040-1FB07	8WH9040-1CB07

14

Spezifisches Zubehör

Verrastung				
	Ausführung	Farbe	Artikel-Nr.	Artikel-Nr.
	mit Zugentlastung	orange	8WH9050-2BA04	8WH9050-2BA04
	ohne Zugentlastung	orange	8WH9050-2AA04	8WH9050-2AA04
Schirmung				
	• für den Anschluss von geschirmten Leitungen			
	Kabeldurchmesser	Farbe	Artikel-Nr.	Artikel-Nr.
5 ... 10 mm	schwarz	8WH9120-0DB08	8WH9120-0DB08	

Allgemeines Zubehör ab Seite 14/57

Aufbau Combi-Stecker

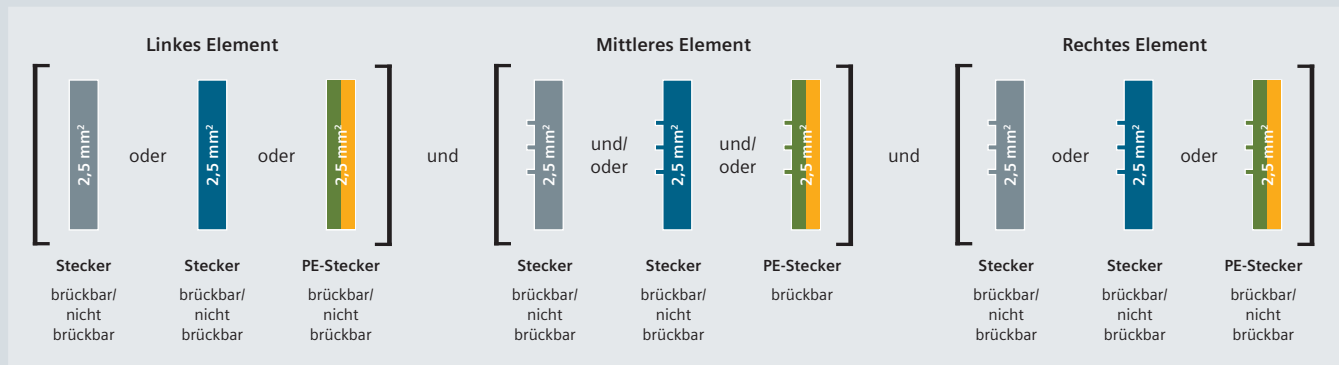

Hinweis:

Das abgebildete Aufbaukonzept ist nur ein Beispiel, wie Combi-Stecker aufgebaut werden können

Schneidklemmen 8WH3

Durchgangsklemmen

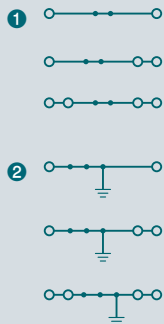

	Klemmenbreite	Klemmengröße	
		1,5 mm ²	2,5 mm ²
Belastungsstrom I	5,2 mm	17,5 A ¹⁾	24 A ¹⁾
Betriebsspannung U	17,5 A ¹⁾	800 V	800 V
AWG	800 V	24 ... 16	20 ... 14
Anschlussvermögen starr	AWG	0,25 ... 1,5 mm ²	0,5 ... 2,5 mm ²
Anschlussvermögen flexibel mit Aderendhülse	0,25 ... 1,5 mm ²	0,25 ... 1,5 mm ²	0,5 ... 2,5 mm ²

Anschlussstellen	Farbe		
1 Durchgangsklemme			
2	● grau	8WH3000-0AE00	8WH3000-0AF00
	● blau	8WH3000-0AE01	8WH3000-0AF01
3	● grau	8WH3003-0AE00	8WH3003-0AF00
	● blau	8WH3003-0AE01	8WH3003-0AF01
4	● grau	8WH3004-0AE00	–
	● blau	8WH3004-0AE01	–
2 PE-Durchgangsklemme			
2	● grün-gelb	8WH3000-0CE07	8WH3000-0CF07
3	● grün-gelb	8WH3003-0CE07	8WH3003-0CF07
4	● grün-gelb	8WH3004-0CE07	–

Spezifisches Zubehör

Deckel					
	Anschlussstellen	Farbe		Artikel-Nr.	Artikel-Nr.
	2	● grau		8WH9001-1AA00	8WH9000-1AA00
	3	● grau		8WH9001-2AA00	8WH9000-2AA00
	4	● grau		8WH9001-4AA00	–
Abteilungstrennplatte					
	Anschlussstellen	Farbe	Dicke	Artikel-Nr.	Artikel-Nr.
	2	● grau	2 mm	8WH9070-0JA00	8WH9070-0JA00
	3	● grau	2 mm	8WH9070-0KA00	8WH9070-0KA00
	4	● grau	2 mm	8WH9070-0LA00	–
Deckelsegment					
	• zur Abdeckung von Mehrleiterklemmen beim Anreihen von Zweileiterklemmen				
	Anschlussstellen	Farbe		Artikel-Nr.	Artikel-Nr.
	3	● grau		–	8WH9000-0AA00

Allgemeines Zubehör ab Seite 14/57

¹⁾ Bei Klemmen mit drei und vier Anschlussstellen darf der max. Belastungsstrom durch den Summenstrom aller angeschlossenen Leiter nicht überschritten werden.

Doppelstockklemmen



Klemmengröße
1,5 mm²

Klemmenbreite 5,2 mm

Belastungsstrom 17,5 A

Betriebsspannung U 500 V

AWG 24 ... 16

Anschlussvermögen starr 0,25 ... 1,5 mm²

Anschlussvermögen flexibel mit Aderendhülse 0,25 ... 1,5 mm²

Norm cULus

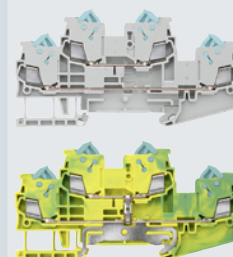

Ausführung	Farbe	
1 Doppelstockklemme		
ohne Potenzialverbindung	● grau	8WH3020-0AE00
	● blau	8WH3020-0AE01
2 PE-Doppelstockklemme		
	● grün-gelb	8WH3020-0CE07

Spezifisches Zubehör

Deckel



Farbe

● grau

Artikel-Nr.

8WH9001-1BA00

Abteilungstrennplatte



Farbe

● grau

Artikel-Nr.

8WH9070-0MA00

Allgemeines Zubehör ab Seite 14/57

Schneidklemmen 8WH3

Trennklemmen

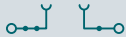



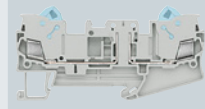
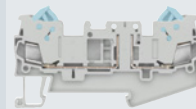



	Klemmengröße	
	1,5 mm ²	2,5 mm ²
Klemmenbreite	5,2 mm	6,2 mm
Belastungsstrom	16 A	16 A
Betriebsspannung U	400 V	400 V
AWG	24 ... 16	20 ... 14
Anschlussvermögen starr	0,25 ... 1,5 mm ²	0,5 ... 2,5 mm ²
Anschlussvermögen flexibel mit Aderendhülse	0,25 ... 1,5 mm ²	0,5 ... 2,5 mm ²
Norm	CEUs	CEUs



Anschlussstellen	Farbe	1,5 mm ²	2,5 mm ²
2	● grau	8WH3000-6AE00	8WH3000-6AF00

Spezifisches Zubehör

Deckel						
	Farbe	Artikel-Nr.	Artikel-Nr.			
	● grau	8WH9001-2AA00	8WH9000-2AA00			
Abteilungstrennplatte						
	Farbe	Artikel-Nr.	Artikel-Nr.			
	● grau	8WH9070-0KA00	8WH9070-0KA00			
Steckzonenstecker						
	Typ	Farbe	I _{max}	Leuchtanzeige	Artikel-Nr.	Artikel-Nr.
	Trennstecker	● orange	–	–	8WH9040-0DB04	8WH9040-0DB04
	Durchgangsverbinder	● grau	16 A	–	8WH9020-8AB00	8WH9020-8AB00
	Sicherungsstecker ¹⁾	● schwarz	6,3 A	12 ... 30 V, 1 ... 2,5 mA	8WH9040-3AB08	8WH9040-3AB08
				110 ... 250 V, 0,5 ... 2,5 mA	8WH9040-3CB08	8WH9040-3CB08
				ohne	8WH9040-3DB08	8WH9040-3DB08
	Bauelementestecker	● grau	6 A	–	8WH9040-0BB00	8WH9040-0BB00

Allgemeines Zubehör ab Seite 14/57

¹⁾ Die G-Sicherungshalter sind entsprechend der max. Verlustleistung (Eigenerwärmung) der G-Sicherungseinsätze auszuwählen. Je nach Anwendung und Einbauweise sind in geschlossenen Sicherungshaltern die Erwärmungsverhältnisse zu prüfen. Höhere Umgebungstemperaturen stellen für die Sicherungseinsätze eine zusätzliche Belastung dar. Bei solchen Anwendungsfällen ist deshalb die Verschiebung des Bemessungsstromes entsprechend zu berücksichtigen.

Schraubanschlussklemmen 8WH1

Durchgangsklemmen





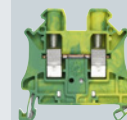
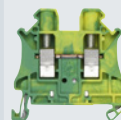
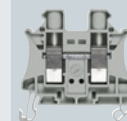
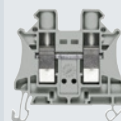

	Klemmengröße	
	2,5 mm ²	4 mm ²
Klemmenbreite	5,2 mm	6,2 mm
Max. Belastungsstrom I _{max}	32 A	41 A
Bemessungsspannung U _n	1000 V	1000 V
AWG	26 ... 12	26 ... 10
Anschlussvermögen ein Leiter starr	0,14 ... 4 mm ²	0,14 ... 6 mm ²
Anschlussvermögen zwei Leiter starr	0,14 ... 1,5 mm ²	0,14 ... 1,5 mm ²
Anschlussvermögen ein Leiter flexibel mit Aderendhülse	0,14 ... 4 mm ²	0,14 ... 6 mm ²
Anschlussvermögen zwei Leiter flexibel mit Aderendhülse	0,14 ... 1,5 mm ²	0,14 ... 1,5 mm ²
Anzugsdrehmoment	0,6 ... 0,8 Nm	0,6 ... 0,8 Nm
Norm	IEC 60947-7-1, IEC 60947-7-2, cULus, c	IEC 60947-7-1, IEC 60947-7-2, cULus, c





Anschlussstellen	Farbe		
1 Durchgangsklemme			
2	<ul style="list-style-type: none"> ● grau ● blau ● orange ● rot ● schwarz ● grün ● gelb 	8WH1000-0AF00 8WH1000-0AF01 8WH1000-0AF04 8WH1000-0AF02 8WH1000-0AF08 8WH1000-0AF03 8WH1000-0AF06	8WH1000-0AG00 8WH1000-0AG01 8WH1000-0AG04 8WH1000-0AG02 8WH1000-0AG08 – –
2 PE-Durchgangsklemme			
2	● grün-gelb	8WH1000-0CF07	8WH1000-0CG07

Spezifisches Zubehör

Deckel				
	Breite	Farbe	Artikel-Nr.	Artikel-Nr.
	2,2 mm	● grau	8WH9000-1PA00	8WH9000-1PA00
Abteilungstrennplatte				
	Dicke	Farbe	Artikel-Nr.	Artikel-Nr.
	2 mm	● grau	8WH9070-6BA00	8WH9070-6BA00
Reduzierbrücke				
	Ausführung	Farbe	Artikel-Nr.	Artikel-Nr.
	von Schraube auf Schraube	● türkis	–	–
	von Schraube auf Federzug	● türkis	–	–
Warnabdeckung für 8WH1				
	Motiv	Farbe	Artikel-Nr.	Artikel-Nr.
	Blitz	● gelb	8WH9060-5BA06	8WH9063-5BA06

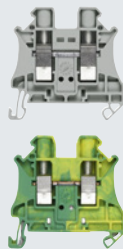
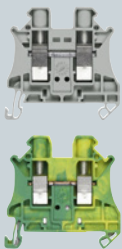
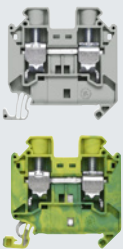
Allgemeines Zubehör ab Seite 14/57

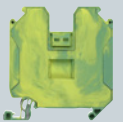
6 mm ²	10 mm ²	16 mm ²	35 mm ²	
8,2 mm	10,2 mm	12,2 mm	16 mm	16 mm
57 A	76 A	101 A	150 A	–
1000 V	1000 V	1000 V	1000 V	–
24 ... 8	20 ... 6	16 ... 4	16 ... 1/0	16 ... 2
0,2 ... 10 mm ²	0,5 ... 16 mm ²	1,5 ... 25 mm ²	1,5 ... 50 mm ²	1,5 ... 35 mm ²
0,2 ... 2,5 mm ²	0,5 ... 4 mm ²	1... 6 mm ²	1,5 ... 16 mm ²	1,5 ... 16 mm ²
0,2 ... 10 mm ²	0,5 ... 16 mm ²	1,5 ... 25 mm ²	1,5 ... 50 mm ²	1,5 ... 35 mm ²
0,2 ... 2,5 mm ²	0,5 ... 4 mm ²	1... 6 mm ²	1,5 ... 10 mm ²	1,5 ... 10 mm ²
1,5 ... 1,8 Nm	1,6 ... 1,8 Nm	2,5 ... 3,0 Nm	3,2 ... 3,7 Nm	3,2 ... 3,7 Nm
IEC 60947-7-1, IEC 60947-7-2, cULus, CE	IEC 60947-7-1, IEC 60947-7-2, cULus, CE	IEC 60947-7-1, IEC 60947-7-2, cULus, CE	IEC 60947-7-1, IEC 60947-7-2, cULus, CE	IEC 60947-7-1, IEC 60947-7-2, cULus, CE
				

8WH1000-0AH00	8WH1000-0AJ00	8WH1000-0AK00	8WH1000-0AM00	–
8WH1000-0AH01	8WH1000-0AJ01	8WH1000-0AK01	8WH1000-0AM01	–
–	–	–	–	–
8WH1000-0AH02	–	–	–	–
8WH1000-0AH08	–	–	–	–
–	–	–	–	–
–	–	–	–	–
8WH1000-0CH07	8WH1000-0CJ07	8WH1000-0CK07	–	8WH1000-0CM07

Artikel-Nr.	Artikel-Nr.	Artikel-Nr.	Artikel-Nr.	Artikel-Nr.
8WH9000-1PA00	8WH9000-1PA00	8WH9076-1PA00	–	–
Artikel-Nr.	Artikel-Nr.	Artikel-Nr.	Artikel-Nr.	Artikel-Nr.
8WH9070-6BA00	8WH9070-6BA00	–	–	–
Artikel-Nr.	Artikel-Nr.	Artikel-Nr.	Artikel-Nr.	Artikel-Nr.
8WH9002-8AC10	8WH9002-8CC10	8WH9002-8EC10	8WH9002-8GC10	8WH9002-8GC10
8WH9002-8BC10	8WH9002-8DC10	8WH9002-8FC10	8WH9002-8HC10	8WH9002-8HC10
Artikel-Nr.	Artikel-Nr.	Artikel-Nr.	Artikel-Nr.	Artikel-Nr.
8WH9064-5BA06	8WH9065-5BA06	8WH9066-5BA06	8WH9067-5BA06	8WH9067-5BA06

Schraubanschlussklemmen 8WH1

Durchgangsklemmen Hochstrom



	Klemmengröße			
	50 mm ²	95 mm ²	150 mm ²	240 mm ²
Klemmenbreite	20 mm	25 mm	31 mm	36 mm
Bemessungsstrom I	150 A	232 A	309 A	415 A
Bemessungsspannung U	1000 V	1000 V	1000 V	1000 V
AWG	6 ... 0	4 ... 000	2... 300 kcmil	00 ... 500 kcmil
Anschlussvermögen starr	16 ... 50 mm ²	25 ... 95 mm ²	35 ... 150 mm ²	70 ... 240 mm ²
Anschlussvermögen flexibel mit Aderendhülse	25 ... 50 mm ²	35 ... 95 mm ²	50 ... 150 mm ²	70 ... 240 mm ²
Anzugsdrehmoment	6 ... 8 Nm	15 ... 20 Nm	25 ... 30 Nm	25 ... 30 Nm
Norm	IEC 60947-7-1, IEC 60947-7-2, cULus	IEC 60947-7-1, IEC 60947-7-2, cULus	IEC 60947-7-1, cULus	IEC 60947-7-1, cULus

Anschlussstellen	Farbe				
1 Durchgangsklemme					
2	● grau	8WH1000-0AN00	8WH1000-0AQ00	8WH1000-0AS00	8WH1000-0AU00
	● blau	8WH1000-0AN01	8WH1000-0AQ01	8WH1000-0AS01	8WH1000-0AU01
2 PE-Durchgangsklemme					
2	● grün-gelb	8WH1000-0CN07	8WH1000-0CQ07	–	–

Spezifisches Zubehör

Abgriffklemme



- bei der Verdrahtung des querschnittkleineren Abgriffs ist die in der VDE 0100 Teil 430 vorgeschriebene Überlast- und Kurzschlussfestigkeit zu berücksichtigen

I _{max}	Querschnitt	Artikel-Nr.	Artikel-Nr.	Artikel-Nr.	Artikel-Nr.
57 A	10 mm ²	8WH9120-0AA00	8WH9120-0BA00	8WH9120-0CA00	8WH9120-0CA00

Einlegeprofil



- gleicht den prismenförmigen Hülsenboden bei Verwendung von Bandleitern aus

Artikel-Nr.	Artikel-Nr.	Artikel-Nr.	Artikel-Nr.
8WH9020-3MA00	8WH9020-3NA00	8WH9020-3PA00	8WH9020-3PA00

Einlegebrücke



- vollisoliert, wird in die Klemmhülse eingelegt und mit dem Klemmengehäuse verrastet

I _{max}	Polzahl	Artikel-Nr.	Artikel-Nr.	Artikel-Nr.	Artikel-Nr.
232 A	2-polig	–	8WH9020-3AA00	8WH9020-3CA00	–
	3-polig	–	8WH9020-3BA00	8WH9020-3DA00	–
320 A	2-polig	–	–	–	8WH9020-3EA00
	3-polig	–	–	–	8WH9020-3FA00

Festbrücke



- zum Querbrücken
- Schraubköpfe mit Isolierkragen
- zuvor Trennwand entfernen

I _{max}	Polzahl	Artikel-Nr.	Artikel-Nr.	Artikel-Nr.	Artikel-Nr.
150 A	2-polig	8WH9020-6HC00	–	–	–
	3-polig	8WH9020-6HD00	–	–	–

Allgemeines Zubehör ab Seite 14/57

Doppelstockklemmen



	Klemmengröße	
	2,5 mm ²	4 mm ²
Klemmenbreite	5,2 mm	6,2 mm
Max. Belastungsstrom I _{max}	28 A	36 A
Bemessungsspannung U _{max}	500 V	800 V
AWG	26 ... 12	26 ... 10
Anschlussvermögen ein Leiter starr	0,14 ... 4 mm ²	0,14 ... 6 mm ²
Anschlussvermögen zwei Leiter starr	0,14 ... 1,5 mm ²	0,14 ... 1,5 mm ²
Anschlussvermögen ein Leiter flexibel mit Aderendhülse	0,14 ... 4 mm ²	0,14 ... 6 mm ²
Anschlussvermögen zwei Leiter flexibel mit Aderendhülse	0,14 ... 1,5 mm ²	0,14 ... 1,5 mm ²
Anzugsdrehmoment	0,5 ... 0,6 Nm	0,6 ... 0,8 Nm
Norm	cULus, CE	cULus, CE

Ausführung	Farbe		
1 Doppelstockklemme			
ohne Potenzialverbindung	● grau	8WH1020-0AF00	8WH1020-0AG00
	● blau	8WH1020-0AF01	8WH1020-0AG01
mit Potenzialverbindung	● grau	8WH1025-0AF00	8WH1025-0AG00
2 PE-Doppelstockklemme			
	● grün-gelb	8WH1020-0CF07	8WH1020-0CG07

Spezifisches Zubehör

Deckel				
	Breite	Farbe	Artikel-Nr.	Artikel-Nr.
	2,2 mm	● grau	8WH9000-1QA00	8WH9000-1QA00
Abteilungstrennplatte				
	Dicke	Farbe	Artikel-Nr.	Artikel-Nr.
	2 mm	● grau	8WH9070-6FA00	8WH9070-6FA00
Distanzplatte				
	• gleicht Stockwerkversetzungen aus, falls normale Klemmen angereicht werden		Artikel-Nr.	Artikel-Nr.
	Dicke	Farbe	8WH9160-0AA00	8WH9160-0AA00
	2,5 mm	● grau		

Allgemeines Zubehör ab Seite 14/57

Schraubanschlussklemmen 8WH1

Trennklemmen



	Klemmengröße	
	4 mm ²	6 mm ²
Klemmenbreite	6,2 mm	8,2 mm
Max. Belastungsstrom I _{max}	20 A	20 A
Bemessungsspannung U _n	400 V	500 V
AWG	26 ... 10	24 ... 8
Anschlussvermögen ein Leiter starr	0,14 ... 6 mm ²	0,2 ... 10 mm ²
Anschlussvermögen zwei Leiter starr	0,14 ... 1,5 mm ²	0,2 ... 2,5 mm ²
Anschlussvermögen ein Leiter flexibel mit Aderendhülse	0,14 ... 6 mm ²	0,2 ... 10 mm ²
Anschlussvermögen zwei Leiter flexibel mit Aderendhülse	0,14 ... 1,5 mm ²	0,2 ... 2,5 mm ²
Anzugsdrehmoment	0,6 ... 0,8 Nm	1,5 ... 1,8 Nm
Norm	cULus, C	cULus

Anschlussstellen	Farbe	Artikel-Nr.	Artikel-Nr.
2	● grau	8WH1000-6AG00	8WH1000-6AH00

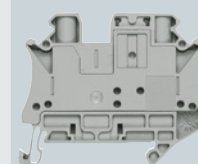
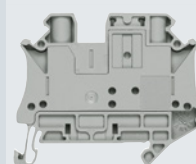

Spezifisches Zubehör

Steckzonenstecker

	Typ	Farbe	I _{max}	Leuchtanzeige	Artikel-Nr.	Artikel-Nr.
	Trennstecker	● orange	–	–	8WH9040-0DB04	8WH9040-0DB04
	Durchgangsverbinder	● grau	16 A	–	8WH9020-8AB00	8WH9020-8AB00
	Sicherungsstecker ¹⁾	● schwarz	6,3 A	12 ... 30 V, 1 ... 2,5 mA	8WH9040-3AB08	8WH9040-3AB08
				110 ... 250 V, 0,5 ... 2,5 mA	8WH9040-3CB08	8WH9040-3CB08
				ohne	8WH9040-3DB08	8WH9040-3DB08
	Bauelementestecker	● grau	6 A	–	8WH9040-0BB00	8WH9040-0BB00

Allgemeines Zubehör ab Seite 14/57

¹⁾ Die G-Sicherungshalter sind entsprechend der max. Verlustleistung (Eigenerwärmung) der G-Sicherungseinsätze auszuwählen. Je nach Anwendung und Einbauweise sind in geschlossenen Sicherungshaltern die Erwärmungsverhältnisse zu prüfen. Höhere Umgebungstemperaturen stellen für die Sicherungseinsätze eine zusätzliche Belastung dar. Bei solchen Anwendungsfällen ist deshalb die Verschiebung des Bemessungsstromes entsprechend zu berücksichtigen.

Messertrennklemmen



	Klemmengröße	4 mm ²
	Klemmenbreite	6,2 mm
	Max. Belastungsstrom I_{max}	20 A
	Bemessungsspannung U_n	500 V
	AWG	26 ... 12
	Anschlussvermögen ein Leiter starr	0,14 ... 4 mm ²
	Anschlussvermögen zwei Leiter starr	0,14 ... 1,5 mm ²
	Anschlussvermögen ein Leiter flexibel mit Aderendhülse	0,14 ... 4 mm ²
	Anschlussvermögen zwei Leiter flexibel mit Aderendhülse	0,14 ... 1,5 mm ²
	Anzugsdrehmoment	0,6 ... 0,8 Nm
	Norm	UL, CE

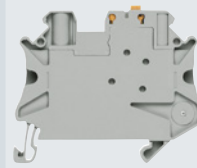

Anschlussstellen	Farbe	
2	● grau	8WH1000-6CG00

Spezifisches Zubehör

Warnabdeckung für 8WH1			Artikel-Nr.
Motiv	Farbe		
	Blitz	● gelb	8WH9063-5BA06

Allgemeines Zubehör ab Seite 14/57

Schraubanschlussklempen 8WH1



Doppelstockklempen mit Trennfunktion

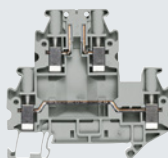
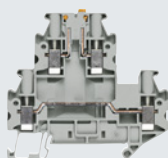

		Klemmengröße 4 mm ²	
	Klemmenbreite	6,2 mm	6,2 mm
	Max. Belastungsstrom I _{max}	38 A	38 A
	Bemessungsspannung U _{max}	500 V	500 V
	AWG	26 ... 10	26 ... 10
	Anschlussvermögen ein Leiter starr	0,14 ... 6 mm ²	0,14 ... 6 mm ²
	Anschlussvermögen zwei Leiter starr	0,14 ... 1,5 mm ²	0,14 ... 1,5 mm ²
	Anschlussvermögen ein Leiter flexibel mit Aderendhülse	0,14 ... 6 mm ²	0,14 ... 6 mm ²
	Anschlussvermögen zwei Leiter flexibel mit Aderendhülse	0,14 ... 1,5 mm ²	0,14 ... 1,5 mm ²
	Anzugsdrehmoment	0,6 ... 0,8 Nm	0,6 ... 0,8 Nm
	Norm	UL, CE	UL, CE
			

Ausführung	Farbe		
1 Trennklemme			
Trennklemme in der oberen Ebene	● grau	8WH1020-6AG00	–
2 Messertrennung			
Trennmesser in der oberen Ebene	● grau	–	8WH1020-6AC00

Spezifisches Zubehör

Deckel				
	Breite	Farbe	Artikel-Nr.	Artikel-Nr.
	2,2 mm	● grau	8WH9000-1QA00	8WH9000-1QA00
Abteilungstrennplatte				
	Dicke	Farbe	Artikel-Nr.	Artikel-Nr.
	2 mm	● grau	8WH9070-6FA00	8WH9070-6FA00
Distanzplatte				
	• gleicht Stockwerkversetzungen aus, falls normale Klemmen angereiht werden			
	Dicke	Farbe	Artikel-Nr.	Artikel-Nr.
	2,5 mm	● grau	8WH9160-0AA00	8WH9160-0AA00

Allgemeines Zubehör ab Seite 14/57

Messwandler-Trennklemmen





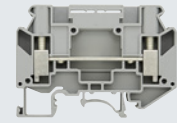
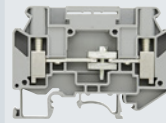



		Klemmengröße 6 mm ²	
Klemmenbreite		8,2 mm	8,2 mm
Bemessungsdauerstrom I _u		41 A	41 A
Bemessungsisolationsspannung U _i		500 V	800 V
AWG		24	8
Anschlussvermögen starr		0,5 ... 10 mm ²	0,5 ... 10 mm ²
Anschlussvermögen flexibel mit Aderendhülse		0,5 ... 6 mm ²	0,5 ... 6 mm ²
Anzugsdrehmoment Trennschieber		0,6 ... 0,8 Nm	–
Anzugsdrehmoment		1,5 ... 1,6 Nm	1,5 ... 1,6 Nm
Norm		cULus, c	cULus, c



Anschlussstellen	Farbe		
1 Trennklemmen			
2 Vertiefungen zum Einschrauben der Prüfbuchsen	● grau	8WH1000-7AH00	–
2 Konturgleiche Durchgangsklemme			
2 Vertiefungen zum Einschrauben der Prüfbuchsen	● grau	–	8WH1000-7BH00

Spezifisches Zubehör

Deckel				
	Breite 2,2 mm	Farbe ● grau	Artikel-Nr. 8WH9000-3UA00	Artikel-Nr. 8WH9000-3UA00
Schaltbrücke				
	<ul style="list-style-type: none"> Zum Brücken zweier benachbarter Klemmen Nicht einsetzbar mit der blanken Prüfbuchse 8WH9010-0MB12 			
	Anzugsdrehmoment 0,6 ... 0,8 Nm	Polzahl 2-polig	Farbe ● grau	Artikel-Nr. 8WH9021-0AC00
				Artikel-Nr. 8WH9021-0AC00
Brücken, teilbar				
	<ul style="list-style-type: none"> Bestehend aus Verbindungsleiter, Abstandshülsen und Schrauben Zum Brücken von Klemmen ist der Verbindungsleiter anpassbar Nicht einsetzbar mit der blanken Prüfbuchse 8WH9010-0MB12 			
	Anzugsdrehmoment 0,6 ... 0,8 Nm	Polzahl 10-polig	Farbe ● grau	Artikel-Nr. 8WH9021-0AL00
				Artikel-Nr. 8WH9021-0AL00
Kurzschluss-Stecker, vollisoliert				
	<ul style="list-style-type: none"> Zum Kurzschließen benachbarter Klemmen Für einfache Wandlermessungen Wird benötigt, wenn in der Wandlerklemme der blanke Prüfadapter 8WH9010-0MB12 verwendet wird. 			
	I_{max} 20 A	Polzahl 2-polig	Farbe ● schwarz	Artikel-Nr. 8WH9010-0BC08
				Artikel-Nr. 8WH9010-0BC08
Prüfbuchse isoliert				
	<ul style="list-style-type: none"> Zum Einschrauben in die Wandlerklemmen Zum Kurzschließen benachbarter Klemmen ist die Schaltbrücke 8WH9021-0AC00 einzusetzen. 			
	Anzugsdrehmoment 0,6 ... 0,8 Nm	Farbe	Artikel-Nr.	Artikel-Nr.
		● grün	8WH9010-0MB03	8WH9010-0MB03
		● violett	8WH9010-0MB11	8WH9010-0MB11
		● gelb	8WH9010-0MB06	8WH9010-0MB06
Prüfbuchse blank				
	<ul style="list-style-type: none"> Zum Einschrauben in die Wandlerklemmen Für einfache Wandlermessungen Zum Abgriff für Prüfstecker Zum Kurzschließen benachbarter Klemmen ist der Kurzschlussstecker 8WH9010-0BC08 einzusetzen. 			
	Anzugsdrehmoment 0,6 ... 0,8 Nm		Artikel-Nr. 8WH9010-0MB12	Artikel-Nr. 8WH9010-0MB12

Allgemeines Zubehör ab Seite 14/57

Schraubanschlussklemmen 8WH1

Sicherungsklemmen

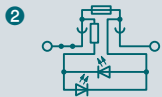

	Klemmengröße	
	4 mm ²	6 mm ²
Klemmenbreite	6,2 mm	8,2 mm
Max. Belastungsstrom I _{max}	6,3 A	10 A
Bemessungsspannung U _n	500 V	630 V
AWG	26 ... 10	24 ... 8
Anschlussvermögen ein Leiter starr	0,14 ... 6 mm ²	0,2 ... 10 mm ²
Anschlussvermögen zwei Leiter starr	0,14 ... 1,5 mm ²	0,2 ... 2,5 mm ²
Anschlussvermögen ein Leiter flexibel mit Aderendhülse	0,14 ... 6 mm ²	0,2 ... 10 mm ²
Anschlussvermögen zwei Leiter flexibel mit Aderendhülse	0,14 ... 1,5 mm ²	0,2 ... 2,5 mm ²
Anzugsdrehmoment	0,6 ... 0,8 Nm	1,5 ... 1,8 Nm
Norm	UL, CE	UL, CE



LED	Farbe		
für G-Sicherungseinsätze 5 × 20 mm			
① ohne	● schwarz	8WH1000-1GG08	–
② AC/DC mit LED 10 ... 30 V	● schwarz	8WH1000-1KG38	–
② AC/DC mit LED 110 ... 250 V	● schwarz	8WH1000-1MG88	–
für G-Sicherungseinsätze 6,3 × 32 mm (Zollsicherungen)			
① ohne	● schwarz	–	8WH1000-1HH08
② AC/DC mit LED 12 ... 30 V	● schwarz	–	8WH1000-1PH38

Spezifisches Zubehör

Reduzierbrücke



- zur Verbindung von Klemmen von Klemmengröße 6 mm² auf 2,5 mm² oder 4 mm²

Ausführung	Farbe	Artikel-Nr.	Artikel-Nr.
von Schraube auf Schraube	● türkis	–	8WH9002-8AC10

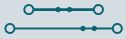

Doppelstockklempen zum Einlöten von Bauelementen¹⁾

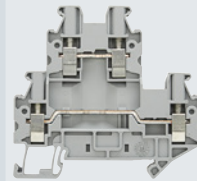
Klemmengröße	2,5 mm²
Klemmenbreite	5,2 mm
Max. Belastungsstrom I_{max}	28 A
Bemessungsspannung U_{max}	500 V
AWG	26 ... 10
Anschlussvermögen ein Leiter starr	0,14 ... 4 mm ²
Anschlussvermögen zwei Leiter starr	0,14 ... 1,5 mm ²
Anschlussvermögen ein Leiter flexibel mit Aderendhülse	0,14 ... 4 mm ²
Anschlussvermögen zwei Leiter flexibel mit Aderendhülse	0,14 ... 1,5 mm ²
Anzugsdrehmoment	0,5 ... 0,6 Nm
Norm	UL, CE



Anschlussstellen	Farbe	
4	● grau	8WH1020-5LF00

Spezifisches Zubehör

Deckel			
	Breite 2,2 mm	Farbe ● grau	Artikel-Nr. 8WH9000-1QA00
Abteilungstrennplatte			
	Dicke 2 mm	Farbe ● grau	Artikel-Nr. 8WH9070-6FA00
Distanzplatte			
	<ul style="list-style-type: none"> • gleicht Stockwerkversetzungen aus, falls normale Klemmen angereicht werden 	Farbe ● grau	Artikel-Nr. 8WH9160-0AA00

Allgemeines Zubehör ab Seite 14/57

¹⁾ Lieferung erfolgt ohne Bauelemente, die passenden Bauelemente (Widerstände, Dioden, Kondensatoren, ...) sind selbst einzulöten

Schraubanschlussklemmen 8WH1

Diodenklemmen



Klemmengröße	
4 mm ²	
Klemmenbreite	6,2 mm
Dauerbegrenzungsstrom	0,5 A
Bemessungsnennisolationsspannung U _i	800 V
Sperrspannung	1300 V
AWG	26 ... 10
Anschlussvermögen ein Leiter starr	0,14 ... 6 mm ²
Anschlussvermögen zwei Leiter starr	0,14 ... 1,5 mm ²
Anschlussvermögen ein Leiter flexibel mit Aderendhülse	0,14 ... 6 mm ²
Anschlussvermögen zwei Leiter flexibel mit Aderendhülse	0,14 ... 1,5 mm ²
Anzugsdrehmoment	0,6 ... 0,8 Nm
Diode	1N 4007, eingebaut
Norm	UL, CE

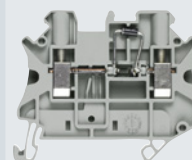

Durchlass	Farbe	Artikel-Nr.
① von links nach rechts	● grau	8WH1000-6LG00
② von rechts nach links	● grau	8WH1000-6KG00

Spezifisches Zubehör

Deckel			
	Breite	Farbe	Artikel-Nr.
	2,2 mm	● grau	8WH9000-2PA00
Warnabdeckung			
	Motiv	Farbe	Artikel-Nr.
	Blitz	● gelb	8WH9063-5BA06

Allgemeines Zubehör ab Seite 14/57

Doppelstock-Diodenklemmen

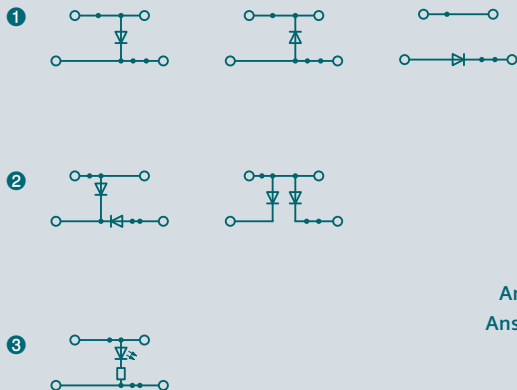

Klemmengröße	2,5 mm ²
Klemmenbreite	5,2 mm
Max. Belastungsstrom I_{max}	28 A
Dauerbegrenzungsstrom	0,5 A
Bemessungsnennisolationsspannung U_i	500 V
AWG	26 ... 10
Anschlussvermögen ein Leiter starr	0,14 ... 4 mm ²
Anschlussvermögen zwei Leiter starr	0,14 ... 1,5 mm ²
Anschlussvermögen ein Leiter flexibel mit Aderendhülse	0,14 ... 4 mm ²
Anschlussvermögen zwei Leiter flexibel mit Aderendhülse	0,14 ... 1,5 mm ²
Anzugsdrehmoment	0,5 ... 0,6 Nm
Diode	1N 4007, eingebaut
Norm	UL, CE

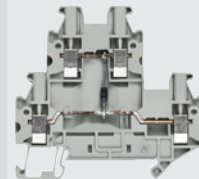

Varianten	LED	Farbe	
1 mit einer Diode			
Durchlass von oben nach unten		● grau	8WH1020-5AF00
Durchlass von unten nach oben		● grau	8WH1020-5BF00
Durchlass von unten links nach unten rechts		● grau	8WH1020-5DF00
2 mit zwei Dioden			
Durchlass von oben nach unten links und von unten rechts nach unten links		● grau	8WH1020-5FF00
Durchlass von oben nach unten links und von oben nach unten rechts		● grau	8WH1020-5HF00
3 mit Leuchtanzeige			
Durchlass von oben nach unten	DC 24 V	● grau	8WH1020-5JF30

Spezifisches Zubehör

Deckel



Breite	Farbe	Artikel-Nr.
2,2 mm	● grau	8WH9000-1QA00

Abteilungstrennplatte



Dicke	Farbe	Artikel-Nr.
2 mm	● grau	8WH9070-6FA00

Distanzplatte











• gleicht Stockwerkversetzungen aus, falls normale Klemmen angereiht werden		
Dicke	Farbe	Artikel-Nr.
2,5 mm	● grau	8WH9160-0AA00

Allgemeines Zubehör ab Seite 14/57

Schraubanschlussklemmen 8WH1

Schirmanschlussklemmen

	Klemmendurchmesser			
	3 ... 8 mm	3 ... 14 mm	3 ... 20 mm	20 ... 35 mm
Anzugsdrehmoment	0,6 Nm	0,8 Nm	0,8 Nm	1,5 ... 1,8 Nm
Blechstärke Montageplatte	1 ... 2 mm	1 ... 2 mm	1 ... 2 mm	1 ... 2 mm
				
				

Ausführung

für direkte Schirmauflage auf leitfähige Montageplatte

zur Verbindung von Kabelschirm und Gehäuseerde

8WH9130-0AA00

8WH9130-0BA00

8WH9130-0CA00

8WH9130-0DA00

für Sammelschiene 10 × 3 mm

zur Verbindung von Kabelschirm und Gehäuseerde

8WH9130-0LA00

8WH9130-0MA00

8WH9130-0NA00

8WH9130-0PA00

Spezifisches Zubehör

Auflagebock



Ausführung

aus Isolierstoff und leitender Verbindung mit Halteschraube

Artikel-Nr.

8WH9140-0DA00

Artikel-Nr.

8WH9140-0DA00

Artikel-Nr.

8WH9140-0DA00

Artikel-Nr.

8WH9140-0DA00



für Tragschiene mit Abstand von ca. 30 mm zur Sammelschiene

8WH9140-0BA00

8WH9140-0BA00

8WH9140-0BA00

–



für Tragschiene mit Abstand von ca. 65 mm zur Sammelschiene

8WH9140-0CA00

8WH9140-0CA00

8WH9140-0CA00

–

N-Sammelschiene, 10 × 3 mm



Ausführung

Kupfer verzinkt

Länge

1000 mm

Artikel-Nr.

8WA2842

Artikel-Nr.

8WA2842

Artikel-Nr.

8WA2842

Artikel-Nr.

8WA2842

Allgemeines Zubehör ab Seite 14/57

Zubehör für Reihenklemmen 8WH

Individuelles Beschriftungssystem

Beschriftungssysteme für

- Reihenklemmen
- Reiheneinbaugeräte
- Leistungsschalter
- Lasttrennschalter

Die Bezeichnungsschilder lassen sich mit Murrplastik-Beschriftungssystemen oder per Hand beschriften.

Die WIN-Bezeichnung erleichtert die Zuordnung in der Beschriftungssoftware.

Beschriftungssysteme erhältlich bei:

Murrplastik Systemtechnik GmbH
Postfach 1143
71570 Oppenweiler
Telefon: 07191-482-0
E-Mail: info@murrplastik.de





Unbeschriftete Bezeichnungsschilder					
Ausführung	Klemmenbreite	Bezeichnung	Farbe	Artikel-Nr.	
front	3,5 mm	WIN 97	● weiß	8WH8112-0AA05	
	4,2 mm	WIN 97	● weiß	8WH8112-1AA05	
	5,2 und 6,2 mm	WIN 88	● weiß	8WH8112-2AA05	
	8,2, 10, 12 und 16 mm	WIN 40	● weiß	8WH8112-4AA05	
flach	3,5 mm	WIN 97	● weiß	8WH8113-0AA05	
	4,2 mm	WIN 180	● weiß	8WH8113-1AA05	
	5,2 mm	WIN 182	● weiß	8WH8113-1AA05	
	6,2 mm	WIN 184	● weiß	8WH8113-1AA05	
	8,2 mm	WIN 186	● weiß	8WH8113-1AA05	
	10 mm	WIN 188	● weiß	8WH8113-1AA05	
	12 und 16 mm	WIN 46Z	● weiß	8WH8113-6AA05	

Gerätekenzeichnungsschilder zum Schnappen					
Ausführung	Bezeichnung	Farbe	Artikel-Nr.		
• Zur Kennzeichnung von z. B. Leistungsschaltern, Schützen und Steuerungen					
20 × 7 mm, Schnapphaken seitlich	WIN 95	● weiß	8WH8210-0AA55		
20 × 7 mm, Schnapphaken seitlich	WIN 95	● türkis	8WH8210-0AA56		

Gerätekenzeichnungsschilder zum Kleben					
Varianten	Bezeichnung	Farbe	Artikel-Nr.		
15 × 6 mm	WIN 098	● weiß	8WH8210-0AA35		
	WIN 099	● gelb	8WH8210-0AA36		
19 × 8 mm	WIN 088	● weiß	8WH8210-0AA45		
	WIN 082	● gelb	8WH8210-0AA46		

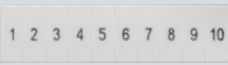
Zubehör für Reihenklempen 8WH

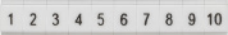





Standard-Beschriftungssystem

		Klemmengröße		1,5 mm ²	2,5 mm ²			
		Klemmenbreite		4,2 mm/ 5,2 mm (8WH3)	5,2 mm/ 6,2 mm (8WH3)			
Front								
	vertikal	fortlaufende Zahlen	1 ... 10 (10x)	8WH8120-1AB05	8WH8120-2AB05			
			11 ... 20 (10x)	8WH8120-1AB15	8WH8120-2AB15			
			21 ... 30 (10x)	8WH8120-1AB25	8WH8120-2AB25			
			31 ... 40 (10x)	8WH8120-1AB35	8WH8120-2AB35			
			41 ... 50 (10x)	8WH8120-1AB45	8WH8120-2AB45			
			51 ... 60 (10x)	8WH8120-1AB55	8WH8120-2AB55			
			61 ... 70 (10x)	8WH8120-1AB65	8WH8120-2AB65			
			71 ... 80 (10x)	8WH8120-1AB75	8WH8120-2AB75			
			81 ... 90 (10x)	8WH8120-1AB85	8WH8120-2AB85			
			91 ... 100 (10x)	8WH8120-1AC05	8WH8120-2AC05			
			L1, L2, L3, N, PE	–	–	8WH8120-2AA15		
			U, V, W, N, Erdung	–	–	–		
			Sonderbeschriftung	–	8WH8120-1XA05-Z Y01	8WH8120-2XA05-Z Y01		
	horizontal	fortlaufende Zahlen	1 ... 10 (10x)	8WH8140-1AB05	8WH8140-2AB05			
			11 ... 20 (10x)	8WH8140-1AB15	8WH8140-2AB15			
			21 ... 30 (10x)	8WH8140-1AB25	8WH8140-2AB25			
			31 ... 40 (10x)	8WH8140-1AB35	8WH8140-2AB35			
			41 ... 50 (10x)	–	8WH8140-2AB45			
			51 ... 60 (10x)	–	8WH8140-2AB55			
			61 ... 70 (10x)	–	8WH8140-2AB65			
			71 ... 80 (10x)	–	8WH8140-2AB75			
			81 ... 90 (10x)	–	8WH8140-2AB85			
			91 ... 100 (10x)	–	8WH8140-2AC05			
			Sonderbeschriftung	–	8WH8140-1XA05-Z Y01	8WH8140-2XA05-Z Y01		
				unbedruckt	–	–	8WH8110-1AA05	8WH8110-2AA05
					–	–	–	–
Flach								
	vertikal	fortlaufende Zahlen	1 ... 10 (10x)	8WH8121-1AB05	8WH8121-2AB05			
			11 ... 20 (10x)	8WH8121-1AB15	8WH8121-2AB15			
			21 ... 30 (10x)	8WH8121-1AB25	8WH8121-2AB25			
			31 ... 40 (10x)	8WH8121-1AB35	8WH8121-2AB35			
			41 ... 50 (10x)	8WH8121-1AB45	8WH8121-2AB45			
			51 ... 60 (10x)	8WH8121-1AB55	8WH8121-2AB55			
			61 ... 70 (10x)	–	8WH8121-2AB65			
			71 ... 80 (10x)	–	8WH8121-2AB75			
			81 ... 90 (10x)	–	8WH8121-2AB85			
			91 ... 100 (10x)	–	8WH8121-2AC05			
			Sonderbeschriftung	–	8WH8121-1XA05-Z Y01	8WH8121-2XA05-Z Y01		
				horizontal	fortlaufende Zahlen	1 ... 10 (10x)	8WH8141-1AB05	8WH8141-2AB05
						11 ... 20 (10x)	8WH8141-1AB15	8WH8141-2AB15
21 ... 30 (10x)	8WH8141-1AB25	8WH8141-2AB25						
31 ... 40 (10x)	8WH8141-1AB35	8WH8141-2AB35						
41 ... 50 (10x)	8WH8141-1AB45	8WH8141-2AB45						
51 ... 60 (10x)	–	8WH8141-2AB55						
61 ... 70 (10x)	–	8WH8141-2AB65						
71 ... 80 (10x)	–	8WH8141-2AB75						
81 ... 90 (10x)	–	8WH8141-2AB85						
91 ... 100 (10x)	–	8WH8141-2AC05						
Sonderbeschriftung	–	8WH8141-1XA05-Z Y01				8WH8141-2XA05-Z Y01		
	unbedruckt	–				–	8WH8111-1AA05	8WH8111-2AA05
		–				–	–	–

4 mm ²	6 mm ²	10 und 16 mm ²	35 mm ²
6,2 mm	8,2 mm	10 und 12 mm	16 mm
Artikel-Nr.	Artikel-Nr.	Artikel-Nr.	Artikel-Nr.
8WH8120-3AB05	8WH8120-4AB05	8WH8120-5AB05	–
8WH8120-3AB15	8WH8120-4AB15	8WH8120-5AB15	–
8WH8120-3AB25	8WH8120-4AB25	8WH8120-5AB25	–
8WH8120-3AB35	8WH8120-4AB35	8WH8120-5AB35	–
8WH8120-3AB45	8WH8120-4AB45	–	–
8WH8120-3AB55	8WH8120-4AB55	–	–
8WH8120-3AB65	8WH8120-4AB65	–	–
8WH8120-3AB75	8WH8120-4AB75	–	–
8WH8120-3AB85	8WH8120-4AB85	–	–
8WH8120-3AC05	8WH8120-4AC05	–	–
8WH8120-3AA15	8WH8120-4AA15	8WH8120-5AA15	8WH8120-7AA15
–	–	8WH8120-5AA25	–
8WH8120-3XA05-Z Y01	8WH8120-4XA05-Z Y01	8WH8120-5XA05-Z Y01	8WH8120-7XA05-Z Y01
8WH8140-3AB05	8WH8140-4AB05	8WH8140-5AB05	–
8WH8140-3AB15	8WH8140-4AB15	8WH8140-5AB15	–
8WH8140-3AB25	8WH8140-4AB25	8WH8140-5AB25	–
8WH8140-3AB35	–	8WH8140-5AB35	–
8WH8140-3AB45	–	–	–
8WH8140-3AB55	–	–	–
8WH8140-3AB65	–	–	–
8WH8140-3AB75	–	–	–
8WH8140-3AB85	–	–	–
8WH8140-3AC05	–	–	–
8WH8140-3XA05-Z Y01	8WH8140-4XA05-Z Y01	8WH8140-5XA05-Z Y01	8WH8140-7XA05-Z Y01
8WH8110-3AA05	8WH8110-4AA05	8WH8110-5AA05	8WH8110-7AA05
Artikel-Nr.	Artikel-Nr.	Artikel-Nr.	Artikel-Nr.
8WH8121-3AB05	8WH8121-4AB05	8WH8121-5AB05	–
8WH8121-3AB15	8WH8121-4AB15	8WH8121-5AB15	–
8WH8121-3AB25	8WH8121-4AB25	8WH8121-5AB25	–
8WH8121-3AB35	–	–	–
8WH8121-3AB45	–	–	–
8WH8121-3AB55	–	–	–
8WH8121-3AB65	–	–	–
8WH8121-3AB75	–	–	–
8WH8121-3AB85	–	–	–
8WH8121-3AC05	–	–	–
8WH8121-3XA05-Z Y01	8WH8121-4XA05-Z Y01	8WH8121-5XA05-Z Y01	–
8WH8141-3AB05	8WH8141-4AB05	8WH8141-5AB05	–
–	8WH8141-4AB15	–	–
–	8WH8141-4AB25	–	–
–	–	–	–
–	–	–	–
–	–	–	–
–	–	–	–
–	–	–	–
–	–	–	–
–	–	–	–
8WH8141-3XA05-Z Y01	8WH8141-4XA05-Z Y01	8WH8141-5XA05-Z Y01	–
8WH8111-3AA05	8WH8111-4AA05	8WH8111-5AA05	8WH8111-7AA05

Zubehör für Reihenklemmen 8WH

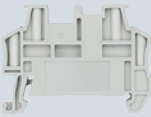
Montagezubehör

Anreih-Prüfstecker				
	<ul style="list-style-type: none"> zur individuellen Konfektionierung von Prüfsteckerleisten nicht für Schneidklemmen 8WH3 verwendbar 			
	Klemmengröße	Klemmenbreite	Farbe	Artikel-Nr.
	2,5 mm ²	5,2 mm	● rot	8WH9010-0EB02
Distanzplatte				
	<ul style="list-style-type: none"> zur Überspringung einzelner Klemmen bei individueller Prüfsteckerkonfektion nicht für Schneidklemmen 8WH3 geeignet 			
	Klemmengröße	Klemmenbreite	Farbe	Artikel-Nr.
	2,5 mm ²	5,2 mm	● rot	8WH9010-2BA02
Klemmleistenmarker, für Endhalter				
	<ul style="list-style-type: none"> höhenverstellbar für Schnellmontage-Endhalter beschriftbar mit zwei Schildern, front, für Klemmenbreite 10,2 mm und Klemmleistenmarker 			
	Schriftfeldgröße	Farbe	Artikel-Nr.	
	20 x 8 mm	● grau	8WH9150-1CA00	
Prüfadapter				
	<ul style="list-style-type: none"> für 4-mm-Ø-Prüfstecker PS und 4-mm-Ø-Sicherheitsprüfstecker kontaktiert im Brückenschacht 			
	Farbe	Artikel-Nr.		
	● grau	8WH9010-0JB00		
Schnellmontage-Endhalter				
	<ul style="list-style-type: none"> beschriftbar mit Schildern, front, für Klemmenbreite 5,2 mm und Klemmleistenmarker 			
	Farbe	Artikel-Nr.		
	● grau	8WH9150-0CA00		
Reduzierbrücke				
	<ul style="list-style-type: none"> zur Verbindung zweier Durchgangsklemmen nicht für Durchgangsklemmen 8WH1 und Schneidklemmen 8WH3 verwendbar 			
	von Klemmengröße	auf Klemmengröße	Farbe	Artikel-Nr.
	2,5 mm ² oder 4 mm ²	1,5 mm ²	● türkis	8WH9020-0CC10
		6 mm ²	● türkis	8WH9020-0FC10
		10 mm ²	● türkis	8WH9020-0AC10
		16 mm ²	● türkis	8WH9020-0BC10
		35 mm ²	● türkis	8WH9020-0EC10
16 mm ²	35 mm ²	● türkis	8WH9020-0DC10	

Steckbrücke



Klemmengröße	Klemmenbreite	Max. Belastungsstrom I_{\max}	Verwendung für 8WH3	Polzahl	Artikel-Nr.
1,5 mm ²	4,2 mm	17,5 A	nicht verwendbar	2-polig	8WH9020-6AC10
				3-polig	8WH9020-6AD10
				4-polig	8WH9020-6AE10
				5-polig	8WH9020-6AF10
				10-polig	8WH9020-6AL10
				20-polig	8WH9020-6AS10
2,5 mm ²	5,2 mm	24 A	verwendbar für Klemmengröße 1,5 mm ²	2-polig	8WH9020-6BC10
				3-polig	8WH9020-6BD10
				4-polig	8WH9020-6BE10
				5-polig	8WH9020-6BF10
				10-polig	8WH9020-6BL10
				20-polig	8WH9020-6BS10
4 mm ²	6,2 mm	32 A	verwendbar für Klemmengröße 2,5 mm ²	2-polig	8WH9020-6CC10
				3-polig	8WH9020-6CD10
				4-polig	8WH9020-6CE10
				5-polig	8WH9020-6CF10
				10-polig	8WH9020-6CL10
				20-polig	8WH9020-6CS10
6 mm ²	8,2 mm	41 A	nicht verwendbar	2-polig	8WH9020-6DC10
				3-polig	8WH9020-6DD10
				4-polig	8WH9020-6DE10
				5-polig	8WH9020-6DF10
				10-polig	8WH9020-6DL10
				20-polig	8WH9020-6DS10
10 mm ²	10 mm	57 A	nicht verwendbar	2-polig	8WH9020-6EC10
16 mm ²	12 mm	76 A	nicht verwendbar	2-polig	8WH9020-6FC10
35 mm ²	16 mm	101 A	nicht verwendbar	2-polig	8WH9020-6GC10

Schraubendreher



Variante	Artikel-Nr.
0,4 × 2,5 mm	8WH9200-0AA00
0,6 × 3,5 mm	8WH9200-0AB00
0,8 × 4,0 mm	8WH9200-0AC00
1,0 × 5,5 mm	8WH9200-0AD00

Schraubanschlussklemmen 8WA1







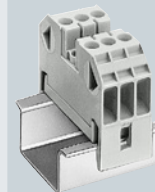
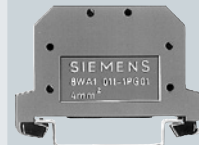
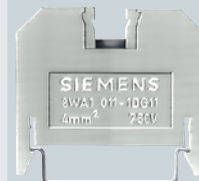









Durchgangsklemmen

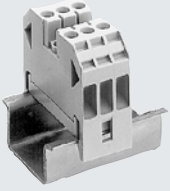
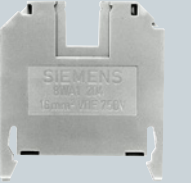

	Klemmengröße	
	2,5 mm ²	4 mm ²
Klemmenbreite Durchgangsklemme	6 mm	6,5 mm
Klemmenbreite PE-/PEN-Durchgangsklemme	6 mm	7,2 mm
Klemmenblockbreite 3-polig	18 mm	19,5 mm
Klemmenblockbreite 10-polig	61 mm	65,5 mm
Bemessungsdauerstrom I _u	24 A	32 A
Bemessungsspannung U _e (VA, Ⓢ)	600 V	600 V
Bemessungsisolationsspannung U _i	800 V	800 V
AWG VA	22 ... 12	18 ... 10
AWG Ⓢ	18 ... 12	18 ... 10
Anschlussvermögen starr	0,5 ... 4 mm ²	0,5 ... 6 mm ²
Anschlussvermögen flexibel mit Aderendhülse	0,5 ... 2,5 mm ²	0,5 ... 4 mm ²
Anzugsdrehmoment	0,5 Nm	0,5 Nm
Norm	IEC 60947-7-1, IEC 60947-7-2, VA, Ⓢ	IEC 60947-7-1, IEC 60947-7-2, VA, Ⓢ

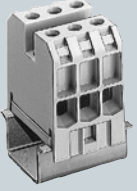

Anschlussstellen	Polzahl	Beschriftung	Farbe		
1 Durchgangsklemme – Einzelklemme					
2	1-polig	unbedruckt	● beige	8WA1011-1DF11	8WA1011-1DG11
			● blau	8WA1011-1BF23	8WA1011-1BG11
			● rot	8WA1011-1BF21	8WA1011-1BG21
			● orange	8WA1011-1BF22	8WA1011-1BG22
			● gelb	8WA1011-1BF26	–
			● schwarz	8WA1011-1BF24	8WA1011-1BG24
			● grün	8WA1011-1BF25	–
2 PE-/PEN-Durchgangsklemme – Einzelklemme					
1	1-polig	unbedruckt	● grün-gelb	8WA1011-1PF01	8WA1011-1PG01
2	1-polig	unbedruckt	● grün-gelb	8WA1011-1PF00	8WA1011-1PG00
1 Durchgangsklemmenblock					
6	3-polig	unbedruckt	● beige	8WA1011-3DF21	8WA1011-3DG21
20	10-polig	unbedruckt	● beige	8WA1011-0DF21	8WA1011-0DG21
		1 ... 10	● beige	8WA1011-0DF22	8WA1011-0DG22

6 mm ²	16 mm ²	35 mm ²	70 mm ²
8 mm	10 mm	16 mm	25 mm
8 mm	12 mm	16 mm	–
24,5 mm	30 mm	48 mm	–
–	–	–	–
41 A	76 A	125 A	192 A
600 V	600 V	600 V	600 V
800 V	800 V	800 V	800 V
14 ... 8	12... 4	10 ... 1	8 ... 3/0
16 ... 8	14 ... 6	12 ... 2	8 ... 1/0
0,7 ... 10 mm ²	1,5 ... 16 mm ²	4 ... 16 mm ²	10 ... 95 mm ²
1,5 ... 6 mm ²	2,5 ... 16 mm ²	4 ... 35 mm ²	16 ... 70 mm ²
0,8 Nm	1,2 Nm	2,5 ... 3 Nm	6 Nm
IEC 60947-7-1, IEC 60947-7-2,  , 	IEC 60947-7-1, IEC 60947-7-2,  , 	IEC 60947-7-1, IEC 60947-7-2,  , 	IEC 60947-7-1,  , 
  	  	  	

8WA1011-1DH11	8WA1204	8WA1205	8WA1206
8WA1011-1BH23	8WA1011-1BK11	8WA1011-1BM11	8WA1011-1BP11
–	–	–	–
–	–	–	–
–	–	–	–
8WA1011-1BH24	–	–	–
–	–	–	–
–	–	–	–
8WA1011-1PH00	8WA1011-1PK00	8WA1011-1PM00	–
–	–	–	–
8WA1011-3DH21	8WA1304	8WA1305	–
–	–	–	–
–	–	–	–

Schraubanschlussklempen 8WA1

Durchgangsklempen

Spezifisches Zubehör

Klempengröße 2,5 mm²4 mm²

Abdeckung



Ausführung

mit Blitzpfeil

Artikel-Nr.

8WA1810

Artikel-Nr.

8WA1811



weiß, beschriftbar

8WA1860

8WA1862



für Verbindungsschienen, transparent

8WA1822-7AX01

8WA1822-7AX01

für Verbindungsschienen, weiß, beschriftbar

8WA1822-7AX03

8WA1822-7AX03

Brücke



Ausführung

für Verbindungsschienen

Artikel-Nr.

8WA1822-7VF01

Artikel-Nr.

8WA1822-7VG00

Schaltbrücke



- Die Klempen sind mit Endplatten zu versehen und mit den Endplatten zueinander zu montieren.

 I_n

bis 32 A

Artikel-Nr.

8WA1865

Artikel-Nr.

8WA1865

Endhalter Thermoplast



Breite

10 mm

Artikel-Nr.

8WA1808

Artikel-Nr.

8WA1808

Trennscheibe



Artikel-Nr.

8WA1825

Artikel-Nr.

8WA1825

Zwischenplatte



- Zwischen den Klempen mit Klempengröße 2,5 und 6 mm² sind zwei Zwischenplatten 8WH1820 erforderlich.

Dicke

2 mm

Artikel-Nr.

8WA1820

Artikel-Nr.

8WA1820

Verbindungsschiene



Ausführung

für zwei Klempen

Artikel-Nr.

8WA1895

Artikel-Nr.

8WA1850

für drei Klempen

8WA1896

8WA1851

für vier Klempen

8WA1897

8WA1852

für zehn Klempen

8WA1898

8WA1853

Allgemeines Zubehör ab Seite 14/78

6 mm ²	16 mm ²	35 mm ²	70 mm ²
Artikel-Nr.	Artikel-Nr.	Artikel-Nr.	Artikel-Nr.
8WA1811	8WA1812	8WA1813	8WA1814
8WA1862	8WA1892	8WA1893	–
8WA1822-7AX01	8WA1822-7AX02	8WA1822-7AX02	–
8WA1822-7AX03	–	–	–
Artikel-Nr.	Artikel-Nr.	Artikel-Nr.	Artikel-Nr.
8WA1822-7VH00	–	–	–
Artikel-Nr.	Artikel-Nr.	Artikel-Nr.	Artikel-Nr.
8WA1865	–	–	–
Artikel-Nr.	Artikel-Nr.	Artikel-Nr.	Artikel-Nr.
8WA1808	8WA1808	8WA1808	8WA1808
Artikel-Nr.	Artikel-Nr.	Artikel-Nr.	Artikel-Nr.
8WA1825	8WA1822-7TK00	8WA1822-7TK00	–
Artikel-Nr.	Artikel-Nr.	Artikel-Nr.	Artikel-Nr.
8WA1821	8WA1821	8WA1823	8WA1824
Artikel-Nr.	Artikel-Nr.	Artikel-Nr.	Artikel-Nr.
8WA1885	8WA1842	8WA1828	8WA1216
8WA1886	8WA1845	8WA1803	–
8WA1887	8WA1848	–	–
8WA1888	8WA1802	8WA1804	–

Schraubanschlussklemmen 8WA1

PE-Durchgangsklemmen blank

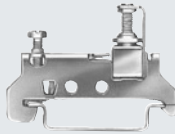
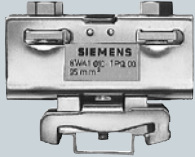

	Klemmengröße	
	6 mm ²	95 mm ²
Klemmenbreite	6 mm	16 mm
Klemmenlänge	44 mm	75 mm
Klemmenhöhe	25 mm	63 mm
Anzugsdrehmoment	0,8 Nm	15 ... 20 Nm
Anschlussvermögen starr	0,5 ... 10 mm ²	–
Anschlussvermögen flexibel mit Aderendhülse	1,5 ... 6 mm ²	50 ... 95 mm ²
Norm	☉	☉

Anschlussstellen	Oberfläche		
PE-Durchgangsklemme			
2	● blank	8WA1010-1PH01	8WA1010-1PQ00

Spezifisches Zubehör

Zwischenplatte	Artikel-Nr.	Artikel-Nr.
	8WA1821	–

Allgemeines Zubehör ab Seite 14/78

Doppelstockklemmen



	Klemmengröße	4 mm ²
	Klemmenbreite	6,5 mm
	Bemessungsdauerstrom I_n	32 A
	Bemessungsisolationsspannung U_i	690 V
	AWG 	18 ... 10
	AWG 	18 ... 10
	Anschlussvermögen starr	0,5 ... 6 mm ²
	Anschlussvermögen flexibel mit Aderendhülse	0,75 ... 4 mm ²
	Norm	,



Ausführung	Farbe	
1 Doppelstockklemmen ohne Potenzialverbindung 2-polig mit zwei elektrisch getrennten Verbindungen	beige	8WA1011-2DG11
	blau	8WA1011-2BG11
2 Doppelstockklemmen mit Potenzialverbindung 1-polig	beige	8WA1011-6DG11
	blau	8WA1011-6BG11

Spezifisches Zubehör

Abdeckung	Ausführung	Artikel-Nr.	
	mit Blitzpfeil	8WA1811	
	weiß, beschriftbar	8WA1862	
	für Verbindungsschienen, transparent	8WA1822-7AX01	
Brücke	Ausführung	Artikel-Nr.	
	für obere Etage bei 2-poligen Klemmen	8WA1822-7VG00	
	für untere Etage bei 1- und 2-poligen Klemmen	8WA1822-7VG01	
Schaltbrücke	Artikel-Nr.	8WA1865	
Endplatte	Artikel-Nr.	8WA1817	
Trennscheibe	Ausführung	Artikel-Nr.	
	für obere und untere Etage	8WA1825	
Verbindungsschiene	Ausführung	Varianten	Artikel-Nr.
	für obere Etage bei 2-poligen Klemmen	für zwei Klemmen	8WA1850
		für drei Klemmen	8WA1851
		für vier Klemmen	8WA1852
		für zehn Klemmen	8WA1853
	für untere Etage bei 1- und 2-poligen Klemmen	für zwei Klemmen	8WA1835
		für zehn Klemmen	8WA1838
Zwischenplatte	Farbe	Artikel-Nr.	
	grau	8WA1823	

Allgemeines Zubehör ab Seite 14/78

Schraubanschlussklemmen 8WA1

Insta- oder Dreistockklemmen







	Klemmengröße	2,5 mm ²
	Klemmenbreite	6 mm
	Bemessungsdauerstrom I_n	24 A
	Bemessungsisolationsspannung U_i zwischen Außenleitern	400 V
	Bemessungsisolationsspannung U_i zwischen Außen- und Schutzleitern und für N-Trennstrecke	250 V
	AWG	22 ... 12
	Anschlussvermögen starr	0,5 ... 4 mm ²
	Anschlussvermögen flexibel mit Aderendhülse	0,5 ... 4 mm ²
	Anzugsdrehmoment	0,5 Nm
	Norm	VA



Typ	Farbe	
1 L, L	● beige	8WA1011-3JF18
2 PE, L, L	● beige	8WA1011-3JF16
3 PE, L, N	● beige	8WA1011-3JF17
4 PE, L, NT	● beige	8WA1011-3JF20

Spezifisches Zubehör

Abdeckung				
	Ausführung			Artikel-Nr.
		für Verbindungsschienen, transparent		8WA1822-7AX01
		für Verbindungsschienen, weiß		8WA1822-7AX03
Einspeiseklemme blank, für N-Leiterschiene				
	Größe	Anschlussquerschnitt	Bemessungsdauerstrom	Artikel-Nr.
	6 × 6 mm und 10 × 3 mm	bis 4 mm ²	32 A	8WA2867
		bis 25 mm ²	76 A	8WA2868
		bis 35 mm ²	125 A	8WA2870
N-Sammelschiene, 6 × 6 mm				
	Ausführung	Länge	Bemessungsdauerstrom	Artikel-Nr.
	für Vier-Feld	1109 mm	125 A	8GF9324-2
Endhalter, Thermoplast				
	Breite			Artikel-Nr.
	10 mm			8WA1808
Klemmenleisten-Kennzeichnungsschild für Endhalter				
	Ausführung			Artikel-Nr.
	unbeschriftet (WIN 67)			8WA8212-0AA65
Isolierträger				
	Verwendung			Artikel-Nr.
	zum Aufbau von isolierten Tragschienen			8WA1857
Bezeichnungsschilder, unbeschriftet				
	Schildgröße	Ausführung	Artikel-Nr.	
	5 × 7 mm (WIN 68)	zum Plotten geeignet	8WA8348-2AY	
Verbindungsschiene				
	Ausführung	Varianten	Artikel-Nr.	
	für Instaklemmen	für zwei Klemmen	8WA1822-7VF02	
		für drei Klemmen	8WA1822-7VF03	
		für zehn Klemmen	8WA1822-7VF10	
Zwischenplatte				
	Ausführung	Farbe	Artikel-Nr.	
	für Instaklemmen	● grau	8WA1822-7TH00	

Allgemeines Zubehör ab Seite 14/78

N-Trenn- und Abzweigklemmen

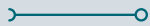

	Klemmengröße			
	2,5 mm ²	4 mm ²	6 mm ²	16 mm ²
Klemmenbreite	6 mm	6,5 mm	8 mm	10 mm
Bemessungsdauerstrom I _N	24 A	32 A	41 A	76 A
Bemessungsisolationsspannung U _i	500 V	500 V	500 V	500 V
AWG	22 ... 12	18 ... 10	14 ... 8	12... 4
AWG	22 ... 12	18 ... 10	14 ... 8	–
Anschlussvermögen starr	2,5 ... 4 mm ²	0,5 ... 6 mm ²	0,75 ... 10 mm ²	1,5 ... 16 mm ²
Anschlussvermögen flexibel mit Aderendhülse	0,5 ... 2,5 mm ²	0,75 ... 4 mm ²	0,5 ... 6 mm ²	1,5 ... 16 mm ²
Anzugsdrehmoment	0,5 Nm	0,5 Nm	0,8 Nm	1,2 Nm
Norm				

Anschlussstellen	Farbe				
2	blau	8WA1011-1NF01	8WA1011-1NG31	8WA1011-1NH01	8WA1604

Spezifisches Zubehör

Einspeiseklemme, für N-Leiterschienen						
	Größe	Bemessungs- dauerstrom	Artikel-Nr.	Artikel-Nr.	Artikel-Nr.	Artikel-Nr.
	6 × 6 mm und 10 × 3 mm	32 A 76 A 125 A	8WA2867 8WA2868 8WA2870	8WA2867 8WA2868 8WA2870	– 8WA2868 8WA2870	– 8WA2868 8WA2870
N-Sammelschiene, 6 × 6 mm, für Vier-Feld						
	Länge	Bemessungs- dauerstrom	Artikel-Nr.	Artikel-Nr.	Artikel-Nr.	Artikel-Nr.
	1109 mm	125 A	8GF9324-2	8GF9324-2	8GF9324-2	8GF9324-2
Schildträger						
			Artikel-Nr.	Artikel-Nr.	Artikel-Nr.	Artikel-Nr.
			3TX4210-0J	3TX4210-0J	3TX4210-0J	3TX4210-0J

Allgemeines Zubehör ab Seite 14/78

Schraubanschlussklempen 8WA1

Durchgangsklemme mit Längstrennung



Klemmengröße	
	2,5 mm ²
Klemmenbreite	6 mm
Bemessungsdauerstrom I _u	10 A
Bemessungsisolationsspannung U _i für offene Trennstrecke	AC 380 V, DC 450 V
Bemessungsisolationsspannung U _i bei Verwendung von Zwischenplatten	AC 750 V, DC 900 V
Anschlussvermögen starr	0,25 ... 4 mm ²
Anschlussvermögen flexibel ohne Aderendhülse	0,5 ... 2,5 mm ²
Anschlussvermögen flexibel mit Aderendhülse	0,5 ... 1,5 mm ²
Anzugsdrehmoment	0,5 Nm
Norm	VA, ©



Anschlussstellen	Ausführung	Farbe	
2	mit 2 Bohrungen für Prüfstecker Ø 2,3 mm	● grau	8WA1501

Spezifisches Zubehör

Zwischenplatte		
	Farbe	Artikel-Nr.
	● grau	8WA1820

Allgemeines Zubehör ab Seite 14/78

Wandlerklempen

1		Klemmenbreite	Klemmengröße		
			6 mm ²		
2		Bemessungsdauerstrom I _n	41 A	41 A	41 A
		Bemessungsisolationsspannung U _i	500 V	500 V	500 V
3		AWG	14 ... 8	14 ... 8	14 ... 8
		AWG	16 ... 10	16 ... 10	16 ... 10
Anschlussvermögen starr			0,75 ... 10 mm ²	0,75 ... 10 mm ²	0,75 ... 10 mm ²
Anschlussvermögen flexibel mit Aderendhülse			0,75 ... 10 mm ²	0,75 ... 10 mm ²	0,75 ... 10 mm ²
Anzugsdrehmoment			0,8 Nm	0,8 Nm	0,8 Nm
Norm					
Prüfbuchsen	Farbe	1 Trennklemme	2 Messtrennklemme	3 Konturgleiche Durchgangsklemme	
ohne Prüfbuchse	beige	8WA1011-1MH11	–	8WA1011-1MH10	
mit Prüfbuchse	beige	–	8WA1011-1MH15	–	

Spezifisches Zubehör

Abdeckung, für Verbindungsschienen													
	<table border="1"> <thead> <tr> <th>Varianten</th> <th>Artikel-Nr.</th> </tr> </thead> <tbody> <tr> <td>transparent</td> <td>8WA1822-7AX01</td> </tr> <tr> <td>weiß, beschriftbar</td> <td>8WA1822-7AX03</td> </tr> </tbody> </table>	Varianten	Artikel-Nr.	transparent	8WA1822-7AX01	weiß, beschriftbar	8WA1822-7AX03						
Varianten	Artikel-Nr.												
transparent	8WA1822-7AX01												
weiß, beschriftbar	8WA1822-7AX03												
Prüfbuchse													
	<table border="1"> <thead> <tr> <th>Durchmesser</th> <th>Artikel-Nr.</th> </tr> </thead> <tbody> <tr> <td>4 mm</td> <td>8WA1822-7PH00</td> </tr> </tbody> </table>	Durchmesser	Artikel-Nr.	4 mm	8WA1822-7PH00								
Durchmesser	Artikel-Nr.												
4 mm	8WA1822-7PH00												
Schaltbrücke													
	<ul style="list-style-type: none"> Bemessungsisolationsspannung bei geöffneter Schaltbrücke nach DIN VDE 0110:125 V Gr. C bzw. 250 V Gr. B <table border="1"> <thead> <tr> <th>Artikel-Nr.</th> </tr> </thead> <tbody> <tr> <td>8WA1822-7VH01</td> </tr> </tbody> </table>	Artikel-Nr.	8WA1822-7VH01										
Artikel-Nr.													
8WA1822-7VH01													
Trennscheibe													
	<table border="1"> <thead> <tr> <th>Artikel-Nr.</th> </tr> </thead> <tbody> <tr> <td>8WA1825</td> </tr> </tbody> </table>	Artikel-Nr.	8WA1825										
Artikel-Nr.													
8WA1825													
Verbindungskamm													
	<table border="1"> <thead> <tr> <th>Polzahl</th> <th>Artikel-Nr.</th> </tr> </thead> <tbody> <tr> <td>2-polig</td> <td>8WA1822-7VH22</td> </tr> <tr> <td>10-polig, beliebig kürzbar</td> <td>8WA7163</td> </tr> </tbody> </table>	Polzahl	Artikel-Nr.	2-polig	8WA1822-7VH22	10-polig, beliebig kürzbar	8WA7163						
Polzahl	Artikel-Nr.												
2-polig	8WA1822-7VH22												
10-polig, beliebig kürzbar	8WA7163												
Verbindungsschiene													
	<table border="1"> <thead> <tr> <th>Varianten</th> <th>Artikel-Nr.</th> </tr> </thead> <tbody> <tr> <td>zwei Klemmen</td> <td>8WA1885</td> </tr> <tr> <td>drei Klemmen</td> <td>8WA1886</td> </tr> <tr> <td>vier Klemmen</td> <td>8WA1887</td> </tr> <tr> <td>zehn Klemmen</td> <td>8WA1888</td> </tr> <tr> <td>unmontiert für zehn Klemmen</td> <td>8WA1822-7VH10</td> </tr> </tbody> </table>	Varianten	Artikel-Nr.	zwei Klemmen	8WA1885	drei Klemmen	8WA1886	vier Klemmen	8WA1887	zehn Klemmen	8WA1888	unmontiert für zehn Klemmen	8WA1822-7VH10
Varianten	Artikel-Nr.												
zwei Klemmen	8WA1885												
drei Klemmen	8WA1886												
vier Klemmen	8WA1887												
zehn Klemmen	8WA1888												
unmontiert für zehn Klemmen	8WA1822-7VH10												
Zwischenplatte													
	<table border="1"> <thead> <tr> <th>Farbe</th> <th>Artikel-Nr.</th> </tr> </thead> <tbody> <tr> <td> grau</td> <td>8WA1822-7TH00</td> </tr> </tbody> </table>	Farbe	Artikel-Nr.	grau	8WA1822-7TH00								
Farbe	Artikel-Nr.												
grau	8WA1822-7TH00												

Allgemeines Zubehör ab Seite 14/78

Schraubanschlussklempen 8WA1

Sicherungsklempen

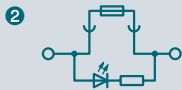

	Klemmengröße	1,5 mm ²
	Klempenbreite	10 mm
	Bemessungsdauerstrom I_n bei Verwendung von Sicherungen	6,3 A
	Bemessungsdauerstrom I_n bei Verwendung des Trenneinsatzes	16 A
	Bemessungsisolationsspannung U_i bei Verwendung von Sicherungen	250 V
	Bemessungsisolationsspannung U_i bei Verwendung des Trenneinsatzes	800 V
	AWG	18 ... 14
	AWG	18 ... 14
	Anschlussvermögen starr	1 ... 2,5 mm ²
	Anschlussvermögen flexibel mit Aderendhülse	0,75 ... 1,5 mm ²
	Anzugsdrehmoment	0,8 Nm
	Norm	



Ausführung	Farbe	
für G-Sicherungseinsätze 5 × 25 mm		
1 ohne LED	beige	8WA1011-1SF12
2 mit LED AC/DC 24 V	beige	8WA1011-1SF13
2 mit LED AC/DC 230 V	beige	8WA1011-1SF15
für G-Sicherungseinsätze 6,3 × 32 mm (Zollsicherungen)		
1 ohne LED	beige	8WA1011-1SF30
2 mit LED AC/DC 24 V	beige	8WA1011-1SF31
2 mit LED AC 120 V/DC 110 V	beige	8WA1011-1SF32

Spezifisches Zubehör

G-Sicherungseinsatz 5 × 25 mm				
	Varianten	Ausschaltvermögen	Nenn-Dauerstrom	Artikel-Nr.
	flink	groß	1 A	8WA1822-7EF16
			1,6 A	8WA1822-7EF18
			2,5 A	8WA1822-7EF21
			4 A	8WA1822-7EF23
			6,3 A	8WA1822-7EF25
	träge	klein	1 A	8WA1822-7EF76
			1,6 A	8WA1822-7EF78
			2,5 A	8WA1822-7EF81
			4 A	8WA1822-7EF83
			6,3 A	8WA1822-7EF85
Trenneinsatz 5 × 25 mm				
	Größe			Artikel-Nr.
	5 × 25 mm			8WA1891

Allgemeines Zubehör ab Seite 14/78

Klemmen zum Selbstbestücken mit Bauelementen



	Klemmengröße
	1,5 mm ²
Klemmenbreite	10 mm
Bemessungsdauerstrom I _u	6,3 A
Bemessungsisolationsspannung U _i	500 V
Anschlussvermögen starr	1 ... 2,5 mm ²
Anschlussvermögen flexibel mit Aderendhülle	0,75 ... 1,5 mm ²
Anzugsdrehmoment	0,8 Nm



Anschlussstellen	Farbe	Artikel-Nr.
beidseitiger Schraubanschluss für je 2 Leiter	● grau	8WA1011-1EE00

Spezifisches Zubehör

Stecker für Bauelemente	Ausführung	Artikel-Nr.
	mit Leiterplatte und Bezeichnungsschild (20 × 9 mm)	8WA1822-7EE00

Allgemeines Zubehör ab Seite 14/78

Diodenklemmen



	Klemmengröße
	2,5 mm ²
Klemmenbreite	6 mm
Bemessungsdauerstrom I _u	1 A
Bemessungsisolationsspannung U _{RRM}	250 V
Spitzensperrspannung	1000 V
Anschlussvermögen starr	0,5 ... 4 mm ²
Anschlussvermögen flexibel ohne Aderendhülle	0,5 ... 2,5 mm ²
Anschlussvermögen flexibel mit Aderendhülle	0,5 ... 1,5 mm ²
Anzugsdrehmoment	0,5 Nm

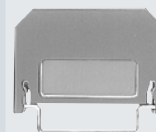

Anschlussstellen	Ausführung	Farbe	Artikel-Nr.
2	mit 2 Bohrungen für Prüfstecker Ø 2,3 mm	● grau	8WA1011-1EF20

Spezifisches Zubehör

Zwischenplatte	Farbe	Artikel-Nr.
	● grau	8WA1820

Allgemeines Zubehör ab Seite 14/78

Schraubanschlussklemmen 8WA1

Doppelstock-Diodenklemmen

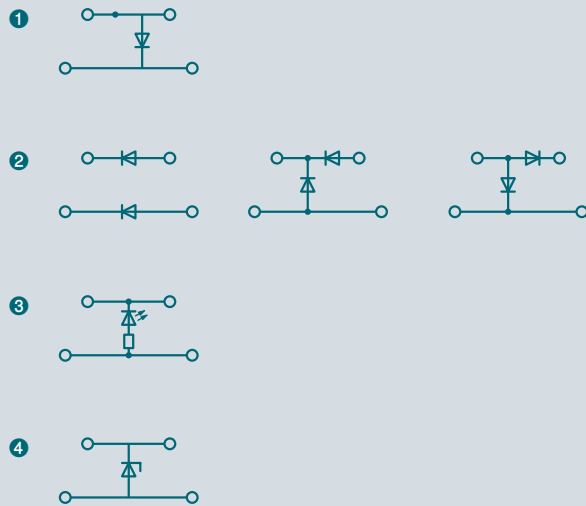

Klemmengröße	4 mm ²
Klemmenbreite	6,5 mm
Bemessungsdauerstrom I_u	1 A
Bemessungsisolationsspannung U_i	250 V
Durchlassstrom	–
Durchbruchspannung U_Z	–
AWG	18 ... 10
Anschlussvermögen starr	0,5 ... 6 mm ²
Anschlussvermögen flexibel ohne Aderendhülse	0,5 ... 4 mm ²
Anschlussvermögen flexibel mit Aderendhülse	0,5 ... 4 mm ²
Anzugsdrehmoment	0,5 Nm
Norm	SA

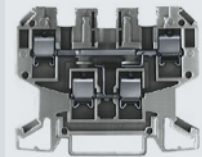

Varianten	Brückung	Farbe	
1 mit einer Diode			
Durchlass von oben nach unten	nicht möglich	● grau	–
2 mit zwei Dioden			
Durchlass von oben rechts nach oben links und unten rechts nach unten links	nicht möglich	● grau	8WA1011-6EG22
Durchlass von oben rechts nach oben links und unten nach oben	nicht möglich	● grau	–
Durchlass von oben links nach oben rechts und oben nach unten	nicht möglich	● grau	–
3 mit roter LED			
ohne Diode zur Spannungsbegrenzung		● grau	–
4 mit Zenerdiode			
Durchlass von unten nach oben		● grau	–

Spezifisches Zubehör

Endplatte



Farbe

- grau

Artikel-Nr.

8WA1817

Allgemeines Zubehör ab Seite 14/78

6,5 mm	6,5 mm	6,5 mm
32/1 A	32 A	–
250 V	DC 24 V	–
–	–	0,25 A
–	–	2,4 V, ± 5%
18 ... 10	18 ... 10	18 ... 10
0,5 ... 6 mm ²	0,5 ... 6 mm ²	0,5 ... 6 mm ²
0,5 ... 4 mm ²	0,5 ... 4 mm ²	0,5 ... 4 mm ²
0,5 ... 4 mm ²	0,5 ... 4 mm ²	0,5 ... 4 mm ²
0,5 Nm	0,5 Nm	0,5 Nm

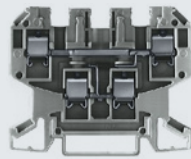
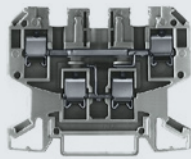
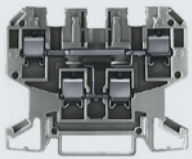

8WA1011-6EG20	–	–
–	–	–
8WA1011-6EG23	–	–
8WA1011-6EG24	–	–
–	8WA1011-6EG25	–
–	–	8WA1011-6EG44

Artikel-Nr.	Artikel-Nr.	Artikel-Nr.
8WA1817	8WA1817	8WA1817

Federzugklempen 8WA2

Initiator- und Aktor-Klempen

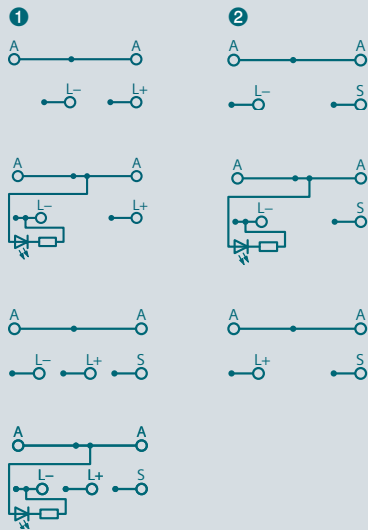

Klempengröße
1,5 mm²

Klempenbreite	5 mm
Bemessungsstrom I_n	10 A
Bemessungsspannung U_e	65 V
Stromaufnahme bei LED	4,8 mA
AWG 	22 ... 16
AWG 	28 ... 16
Anschlussvermögen starr	0,08 ... 1,5 mm ²
Anschlussvermögen flexibel mit Aderendhülse	0,2 ... 1,5 mm ²
Norm	



Ausführung	Leiter ¹⁾	LED	Farbe	
1 Initiator-Klempen				
PNP	L+, L-, A	–	● hellgrau	8WA2011-3KE10
		gelb, DC 15 ... 30 V	● hellgrau	8WA2011-3KE12
	L+, L-, S, A	–	● hellgrau	8WA2011-3KE11
		gelb, DC 15 ... 30 V	● hellgrau	8WA2011-3KE13
2 Aktorklempen				
PNP	L-, S, A	–	● hellgrau	8WA2011-3KE31
		gelb, DC 15 ... 30 V	● hellgrau	8WA2011-3KE33
NPN	L+, S, A	–	● hellgrau	8WA2011-3KE30

Spezifisches Zubehör

Verbindungsmodul					
	Ausführung	Breite	Höhe	Farbe	Artikel-Nr.
	für 8 Initiator-Aktor-Klempen und eine Einspeiseklemme	47 mm	65 mm	● schwarz	8WA2011-3KE50
	für 16 Initiator-Aktor-Klempen, eine Einspeiseklemme und Platz für eine Klemme zum Weiterbrücken für anschließendes Modul	93 mm	65 mm	● schwarz	8WA2011-3KE51

Allgemeines Zubehör ab Seite 14/78



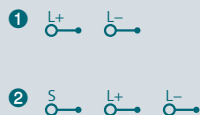

¹⁾ L+ = braun, L- = blau, S (Schirm) = grün, A (Ausgang) farblich nicht gekennzeichnet

Einspeiseklemmen für Initiator- und Aktorklemme





Klemmengröße	1,5 mm ²
Klemmenbreite	5 mm
Bemessungsstrom I_n	10 A
Bemessungsspannung U_e	65 V
Stromaufnahme bei LED	4,8 mA
AWG 	22 ... 16
AWG 	28 ... 16
Anschlussvermögen starr	0,08 ... 1,5 mm ²
Anschlussvermögen flexibel mit Aderendhülse	0,2 ... 1,5 mm ²
Norm	 , 



Ausführung	Leiter ¹⁾	LED	Farbe	
Einspeiseklemme				
PNP	1 L+, L-	–	 orange	8WA2011-3KE01
	2 L+, L-, S	–	 orange	8WA2011-3KE00
		grün, DC 15 ... 30 V	 orange	8WA2011-3KE02
NPN	2 L+, L-, S	–	 orange	8WA2011-3KE00
	1 L+, L-, ohne Masseverbindung	–	 orange	8WA2011-3KE01

Spezifisches Zubehör

Verbindungsmodul					
	Ausführung	Breite	Höhe	Farbe	Artikel-Nr.
	für 8 Initiator-Aktor-Klemmen und eine Einspeiseklemme	47 mm	65 mm	 schwarz	8WA2011-3KE50
	für 16 Initiator-Aktor-Klemmen, eine Einspeiseklemme und Platz für eine Klemme zum Weiterbrücken für anschließendes Modul	93 mm	65 mm	 schwarz	8WA2011-3KE51

Allgemeines Zubehör ab Seite 14/78

¹⁾ L+ = braun, L- = blau, S (Schirm) = grün, A (Ausgang) Anschluss farblich nicht gekennzeichnet

Zubehör für Reihenklempen 8WA

Individuelles Beschriftungssystem

Beschriftungssysteme für

- Reihenklempen
- Reiheneinbaugeräte
- Leistungsschalter
- Lasttrennschalter

Beschriftungssysteme erhältlich bei:

Murrplastik Systemtechnik GmbH
Postfach 1143
71570 Oppenweiler
Telefon: 07191-482-0
E-Mail: info@murrplastik.de

Die Bezeichnungsschilder lassen sich mit Murrplastik-Beschriftungssystemen oder per Hand beschriften.

Die WIN-Bezeichnung erleichtert die Zuordnung in der Beschriftungssoftware.

Unbeschriftete Bezeichnungsschilder

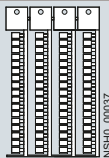

- für 8WA1 und 8WA2 einzeln abnehmbar
- nicht verwendbar für Doppelstockklempen (untere Etage), Flachanschlussklempen 8WA1010-1PQ00 und Endhalter 8WA1808

Ausführung	Bezeichnung	Farbe	Artikel-Nr.
5 × 7 mm	WIN 68	● weiß	8WA8850-2AY
5 × 10 mm	WIN 68	● weiß	8WA8851-2AY

Gerätekenzeichnungsschilder zum Schnappen

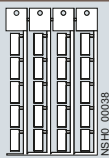

- Zur Kennzeichnung von z. B. Leistungsschaltern, Schützen und Steuerungen

Ausführung	Bezeichnung	Farbe	Artikel-Nr.
20 × 7 mm, Schnapphaken seitlich	WIN 95	● weiß	8WH8210-0AA55
		● türkis	8WH8210-0AA56

Gerätekenzeichnungsschilder zum Kleben

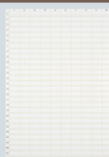

- Zur Kennzeichnung von z. B. Reiheneinbaugeräten und Lasttrennschaltern

Varianten	Bezeichnung	Farbe	Artikel-Nr.
15 × 6 mm	WIN 098	● weiß	8WH8210-0AA35
	WIN 099	● gelb	8WH8210-0AA36
19 × 8 mm	WIN 088	● weiß	8WH8210-0AA45
	WIN 082	● gelb	8WH8210-0AA46

Standard-Beschriftungssystem

Bezeichnungsschilder, unbeschriftet (WIN 68)

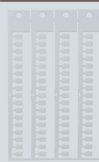

Ausrichtung	Schildgröße	Artikel-Nr.
Vertikal	5 × 7 mm	8WA8348-2AY
Horizontal und Vertikal	5 × 10 mm	8WA8310-2AY

Bezeichnungsschilder, beschriftet

- Schildgröße 5 × 7 mm, Schrifthöhe 2 mm

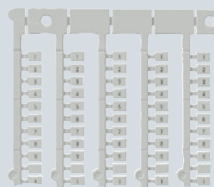

Ausrichtung	Beschriftung	Lieferumfang	Artikel-Nr.
Horizontal	1 ... 5	3 Karten mit je 13× (1 ... 5) + je 1× (1 ... 3)	8WA8360-OBA
	6 ... 10	3 Karten mit je 13× (6 ... 10) + je 1× (6 ... 8)	8WA8360-0BB
	11 ... 15	3 Karten mit je 13× (11 ... 15) + je 1× (11 ... 13)	8WA8360-0BC
	16 ... 20	3 Karten mit je 13× (16 ... 20) + je 1× (16 ... 18)	8WA8360-0BD
	21 ... 25	3 Karten mit je 13× (21 ... 25) + je 1× (21 ... 23)	8WA8360-0BE
	26 ... 30	3 Karten mit je 13× (26 ... 30) + je 1× (26 ... 28)	8WA8360-0BF
	31 ... 35	3 Karten mit je 13× (31 ... 35) + je 1× (31 ... 33)	8WA8360-0BG
	36 ... 40	3 Karten mit je 13× (36 ... 40) + je 1× (36 ... 38)	8WA8360-0BH
	41 ... 45	3 Karten mit je 13× (41 ... 45) + je 1× (41 ... 43)	8WA8360-0BJ
	46 ... 50	3 Karten mit je 13× (46 ... 50) + je 1× (46 ... 48)	8WA8360-0BK
	56 ... 60	3 Karten mit je 13× (56 ... 60) + je 1× (56 ... 58)	8WA8360-0BM
	61 ... 65	3 Karten mit je 13× (61 ... 65) + je 1× (61 ... 63)	8WA8360-0BN
	71 ... 75	3 Karten mit je 13× (71 ... 75) + je 1× (71 ... 73)	8WA8360-0BQ
	76 ... 80	3 Karten mit je 13× (76 ... 80) + je 1× (76 ... 78)	8WA8360-0BR
	81 ... 85	3 Karten mit je 13× (81 ... 85) + je 1× (81 ... 83)	8WA8360-0BS
	91 ... 95	3 Karten mit je 13× (91 ... 95) + je 1× (91 ... 93)	8WA8360-0BU
	96 ... 100	3 Karten mit je 13× (96 ... 100) + je 1× (96 ... 98)	8WA8360-0BV
	1 ... 20	3 Karten mit je 3× (1 ... 20) + je 1× (1 ... 8)	8WA8360-0AB
	1 ... 40	3 Karten mit je 1× (1 ... 40) + je 1× (1 ... 28)	8WA8360-0AC
	41 ... 100	3 Karten mit je 1× (41 ... 100) + je 1× (41 ... 48)	8WA8360-0AD
1 ... 100	3 Karten mit je 2× (1 ... 100) + je 1× (1 ... 4)	8WA8360-0AE	
101 ... 200	3 Karten mit je 2× (101 ... 200) + je 1× (101 ... 104)	8WA8360-0AF	
201 ... 300	3 Karten mit je 2× (201 ... 300) + je 1× (201 ... 204)	8WA8360-0AG	
A ... T	3 Karten mit je 3× (A ... T) + je 1× (A ... H)	8WA8360-1AA	
U, V, W, X, Y, Z, +, -	3 Karten mit je 8× (U ... -) + je 1× (U ... X)	8WA8360-1AB	
L1, L2, L3, N, PE	3 Karten mit je 9× (L1 ... PE) + je 1× (L1 ... L3)	8WA8360-1AC	
U1, V1, W1, U2, V2, W2	3 Karten mit je 11× (U1 ... W2) + je 1× (U1, V1)	8WA8360-1AD	
Vertikal	1 ... 5	3 Karten mit je 13× (1 ... 5) + je 1× (1 ... 3)	8WA8361-0BA
	6 ... 10	3 Karten mit je 13× (6 ... 10) + je 1× (6 ... 8)	8WA8361-0BB
	11 ... 15	3 Karten mit je 13× (11 ... 15) + je 1× (11 ... 13)	8WA8361-0BC
	16 ... 20	3 Karten mit je 13× (16 ... 20) + je 1× (16 ... 18)	8WA8361-0BD
	21 ... 25	3 Karten mit je 13× (21 ... 25) + je 1× (21 ... 23)	8WA8361-0BE
	26 ... 30	3 Karten mit je 13× (26 ... 30) + je 1× (26 ... 28)	8WA8361-0BF
	31 ... 35	3 Karten mit je 13× (31 ... 35) + je 1× (31 ... 33)	8WA8361-0BG
	36 ... 40	3 Karten mit je 13× (36 ... 40) + je 1× (36 ... 38)	8WA8361-0BH
	41 ... 45	3 Karten mit je 13× (41 ... 45) + je 1× (41 ... 43)	8WA8361-0BJ
	46 ... 50	3 Karten mit je 13× (46 ... 50) + je 1× (46 ... 48)	8WA8361-0BK
	51 ... 55	3 Karten mit je 13× (51 ... 55) + je 1× (51 ... 53)	8WA8361-0BL
	56 ... 60	3 Karten mit je 13× (56 ... 60) + je 1× (56 ... 58)	8WA8361-0BM
	61 ... 65	3 Karten mit je 13× (61 ... 65) + je 1× (61 ... 63)	8WA8361-0BN
	66 ... 70	3 Karten mit je 13× (66 ... 70) + je 1× (66 ... 68)	8WA8361-0BP
	71 ... 75	3 Karten mit je 13× (71 ... 75) + je 1× (71 ... 73)	8WA8361-0BQ
	76 ... 80	3 Karten mit je 13× (76 ... 80) + je 1× (76 ... 78)	8WA8361-0BR
	81 ... 85	3 Karten mit je 13× (81 ... 85) + je 1× (81 ... 83)	8WA8361-0BS
	86 ... 90	3 Karten mit je 13× (86 ... 90) + je 1× (86 ... 88)	8WA8361-0BT
	91 ... 95	3 Karten mit je 13× (91 ... 95) + je 1× (91 ... 93)	8WA8361-0BU
	96 ... 100	3 Karten mit je 13× (96 ... 100) + je 1× (96 ... 98)	8WA8361-0BV

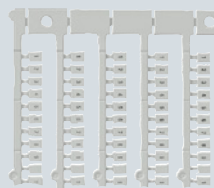

Zubehör für Reihenklemmen 8WA

Standard-Beschriftungssystem

Bezeichnungsschilder, beschriftet (Fortsetzung)

- Schildgröße 5 × 7 mm, Schriftgröße 2 mm

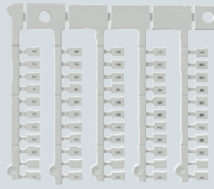

Ausrichtung	Beschriftung	Lieferumfang	Artikel-Nr.
Vertikal	1 ... 20	3 Karten mit je 3x (1 ... 20) + je 1x (1 ... 8)	8WA8361-0AB
	1 ... 40	3 Karten mit je 1x (1 ... 40) + je 1x (1 ... 28)	8WA8361-0AC
	41 ... 100	3 Karten mit je 1x (41 ... 100) + je 1x (41 ... 48)	8WA8361-0AD
	1 ... 100	3 Karten mit je 2x (1 ... 100) + je 1x (1 ... 4)	8WA8361-0AE
	101 ... 200	3 Karten mit je 2x (101 ... 200) + je 1x (101 ... 104)	8WA8361-0AF
	201 ... 300	3 Karten mit je 2x (201 ... 300) + je 1x (201 ... 204)	8WA8361-0AG
	A ... T	3 Karten mit je 3x (A ... T) + je 1x (A ... H)	8WA8361-1AA
	U, V, W, X, Y, Z, +, -	3 Karten mit je 8x (U ... -) + je 1x (U ... X)	8WA8361-1AB
	L1, L2, L3, N, PE	3 Karten mit je 9x (L1 ... PE) + je 1x (L1 ... L3)	8WA8361-1AC
	U1, V1, W1, U2, V2, W2	3 Karten mit je 11x (U1 ... W2) + je 1x (U1, V1)	8WA8361-1AD

Bezeichnungsschilder, Typ 347/348, beschriftet

- Schildgröße 5 × 7 mm, Schriftgröße 2 mm

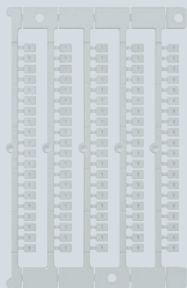

Ausrichtung	Beschriftung	Artikel-Nr.
Horizontal	L1	8WA8347-2AC
	L2	8WA8347-2AD
	L3	8WA8347-2AE
	N	8WA8347-1AR
	PE	8WA8347-2AH
	L+	8WA8347-2AF
	L-	8WA8347-2AG
	Vertikal	L1
L2		8WA8348-2AD
L3		8WA8348-2AE
N		8WA8348-1AR
MP		8WA8348-2AB
PE		8WA8348-2AH
L+		8WA8348-2AF
L-		8WA8348-2AG
X		8WA8348-1AG
Y		8WA8348-1AH

Bezeichnungsschilder, kundenspezifische Beschriftung

- Schildgröße 5 × 7 mm, Schriftgröße 2 mm
- gewünschte Aufschrift im Klartext angeben
- nur mit der Kurzangabe -ZY01 bestellbar

Ausrichtung	Artikel-Nr.
Horizontal	8WA8347-0XA-Z Y01
Vertikal	8WA8348-0XA-Z Y01

Endschild



- Papierschild, beschriftbar, mit transparenter Abdeckung
- geeignet für Endhalter 8WA1805, 8WA1808 und 8WA2808

Ausrichtung	Schildgröße	Artikel-Nr.
Horizontal und Vertikal	21 × 42 mm	8WA1806

Klemmenleisten-Kennzeichnungsschild

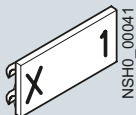

- Papierschild, beschriftbar, mit transparenter Abdeckung
- geeignet für Endhalter 8WA1808

Ausrichtung	Varianten	Artikel-Nr.
Horizontal	beschriftet	8WA8826-0AA
		8WA8826-0AB
		8WA8826-0AC
	unbeschriftet (WIN 67)	8WA8212-0AA65

Montagezubehör

Endhalter, mit Schraubbefestigung



- geeignet für Endschild 8WA1806 oder Klemmenleisten-Kennzeichnungsschild 8WA8826-0A. oder Gerätekennezeichnungsschild 3TX4 210-0H oder 4 Schilder 8WA88.

Baubreite

10 mm

Artikel-Nr.

8WA1808

Endhalter, Stahl



- geeignet für Endschild 8WA1806
- Bei Endhalter gegen Verbindungsschiene 8WA189. (Größe 2,5) muss eine Zwischenplatte 8WA1820 eingefügt werden.

Baubreite

10,3 mm

Artikel-Nr.

8WA1805

Hutschiene

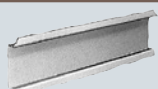

Ausführung	Werkstoff	Norm	Länge	Dicke	Artikel-Nr.
gelocht	Stahl, sendzimirverzinkt	DIN EN 50022-35 × 7,5	2 m	1 mm	5ST1145
ungelocht	Stahl, sendzimirverzinkt	DIN EN 50022-35 × 7,5	2 m	1 mm	5ST1141
	Kupfer	DIN EN 50022-35 × 15	2 m	2,3 mm	8WA7551
	Stahl, verzinkt, chromatiert	ähnlich DIN EN 50022-35 × 15	2 m	1,5 mm	5ST1142

Abstandsbügel

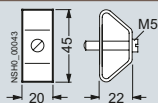

Ausführung

für erhöhten Einbau von Klemmenleisten

Artikel-Nr.

8WA753

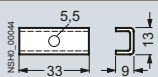
Abstandshalter

Ausführung

für erhöhten Einbau von Klemmenleisten

Bohrung

5,5 mm

Artikel-Nr.

8WA752

Befestigungswinkel

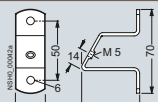

Ausführung

für Tragschienen

Artikel-Nr.

8WA746

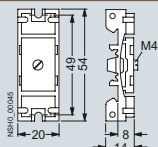
Isolierträger

Ausführung

zum isolierten Aufbau von Tragschienen auf Platten, Rahmenprofile und Hutschienen DIN EN 50022-35

Artikel-Nr.

8WA1857

Sichere und effiziente Energieversorgung in Infrastruktur- und Industrieanwendungen

Die elektrische Energieverteilung in Gebäuden, Infrastruktur und Industrie verändert sich. Eine wachsende Zahl an elektrischen Verbrauchern, schwankende Lastverhältnisse und ein zunehmender Automatisierungsgrad stellen neue Herausforderungen an Schaltanlagenbauer und Elektroplaner. Verfügbarkeit, Sicherheit und Effizienz der Energieverteilung werden immer bedeutender. Dies spiegelt sich in detaillierteren Normen und Regularien wie auch in Anforderungen an das betriebliche Energiemanagement wider.

Planung und Betrieb der elektrischen Energieverteilung werden komplexer und die technischen Anforderungen an die zugrunde liegenden Systeme und Produkte im Betrieb steigen – insbesondere im Hinblick auf Flexibilität, Kommunikations- und Integrationsfähigkeit. Ein datenbasierter Engineeringprozess, Hard- und Softwaresysteme, ein intelligentes Datenmanagement müssen reibungslos zusammenspielen, um dynamische Industrie- und Infrastrukturabläufe optimal zu unterstützen.

Die Basis für eine sichere und effiziente Energieversorgung bildet unser Portfolio der Energie- und Installationsverteiler mit innovativen Produkten und Systemen. Ein datenbasierter Engineeringprozess mit den SIMARIS Softwaretools, hohe Verfügbarkeit produktrelevanter Daten unterstützen die Wertschöpfungskette des Schaltanlagenbauers – von der Planung bis zur Anlagendokumentation.



Energieverteiler, Motor-Control-Center und Installationsverteiler



Rundum informiert	15/2
Schnellauswahlhilfe	15/4
Verteilersysteme SIVACON und ALPHA	15/4
SIMARIS® Planungstools	15/10
Energieverteiler und Motor-Control-Center	15/12
Systemübersicht SIVACON S8 / ALPHA 3200	15/12
Installationsverteiler ALPHA (DIN-Technik)	15/14
Systemübersicht ALPHA	15/14
Standverteiler ALPHA 1250	15/16
Rangierverteiler ALPHA 1250	15/18
Standverteiler ALPHA 630	15/20
Rangierverteiler ALPHA 630	15/22
Installationsverteiler ALPHA 400	15/24
Installationsverteiler ALPHA 160	15/27
Einbausätze	15/28
Schnellmontagebausätze	15/42
Sammelschienen	15/44
Zubehör	15/45
Kleinverteiler	15/56
Kleinverteiler ALPHA SIMBOX XL	15/56
Kleinverteiler ALPHA SIMBOX WP	15/59

Eine Vielzahl weiterer Informationen ...

Informieren + Bestellen

Alles Wichtige auf einen Blick

Erste Informationen

Informationen zu Energieverteilern, Motor-Control-Center und Installationsverteilern finden Sie auf unseren Webseiten

www.siemens.de/sivacon-S8

www.siemens.de/verteilersysteme

Ansprechpartner in Ihrer Nähe

Wir sind da, wo Sie uns brauchen

Ihren lokalen Ansprechpartner finden Sie unter www.siemens.de/lowvoltage/kontakt

Ihr Produkt im Detail

Die passenden Ausschreibungstexte finden Sie unter www.siemens.de/lowvoltage/ausschreibungstexte

Um schnell und einfach auf Siemens Produkte umzustellen nutzen Sie unser Umschlüsseltool www.siemens.de/umschluesseltool

Siemens YouTube Channel

Unsere Video-Angebote

- Energieverteilung - SIVACON (allgemein) bit.ly/2LOgufd

Alles für Ihre Bestellung

Einen Überblick über Ihre Produkte finden Sie in der Industry Mall

- Installationsverteiler ALPHA sie.ag/2xQU1Fb
- SIMARIS Planungstools sie.ag/2Y4HBIs

Direkte Weiterleitung auf die einzelnen Produkte in der Industry Mall durch Klicken auf die Artikel-Nr. im Katalog oder durch Eingabe dieser Webadresse inkl. Artikel-Nr. www.siemens.com/product?Artikel-Nr.

Ihr Weg zu Ihrer SIVACON S8

Nutzen Sie die Kompetenz und Erfahrung unserer Experten an einem der Fertigungsstandorte in Ihrer Nähe www.siemens.de/lowvoltage/kontakt

Rund um die hohe Qualität unserer Niederspannungsschaltanlagen stehen Ihnen auch unsere zertifizierten SIVACON Technology Partner zur Verfügung www.siemens.de/sivacon-partnerfinder

... finden Sie in unserem Online-Angebot

In Betrieb nehmen + Betreiben

Planungstools

BIM-gerechte SIMARIS Planungstools

Die SIMARIS Planungstools unterstützen effektiv Ihren Planungsprozess. Eine Ausleitung projektspezifischer BIM Daten (Building Information Modeling) für eine gewerkeübergreifende Planung ist möglich.
www.siemens.de/simaris

Konfigurationssoftware

SIMARIS configuration

SIMARIS configuration unterstützt den Engineeringprozess der Verteilersysteme SIVACON und ALPHA von der Planung bis zur Anlagendokumentation.
www.siemens.de/simarisconfig

Ihr Produkt im Detail

Das Siemens Industry Online Support Portal stellt Ihnen detaillierte technische Informationen zur Verfügung
www.siemens.de/lowvoltage/produkt-support

- Betriebsanleitungen
- Kennlinien
- Zertifikate

Engineering-Daten für CAD- oder CAE-Systeme finden Sie im CAx-Download-Manager unter
www.siemens.de/lowvoltage/cax

Handbücher

Handbücher zum Download finden Sie im Siemens Industry Online Support unter
www.siemens.de/lowvoltage/handbuch

- Planungshandbuch SIVACON S8 – Technische Informationen für die Planung (**107113936**)
- ALPHA Verteiler und Reihenklempen Technikhandbuch (**26556949**)
- Dimensionierung von Kleinverteilern für PV-Anlagen (**104519844**)

Schnellster Weg zu den Experten

In Deutschland: +49 (911) 895-7222

Die kompetente Fachberatung bei technischen Fragen mit einem breiten Spektrum an bedarfsgerechten Leistungen rund um unsere Produkte und Systeme. Unterstützung bei technischen Fragen finden Sie unter
www.siemens.de/lowvoltage/support-request

Wir bieten Ihnen ein umfassendes Spektrum an Serviceleistungen, bitte kontaktieren Sie Ihren lokalen Ansprechpartner unter www.siemens.de/lowvoltage/kontakt

Weitere Informationen zu Serviceleistungen finden Sie unter www.siemens.de/service-katalog

Training und Tutorials

Unser Schulungsangebot finden Sie unter
www.siemens.de/sitrain-lowvoltage

- SIMARIS configuration (WT-LVASIMC)

Technische Übersicht Energieverteiler, Motor-Control-Center und Installationsverteiler



Ihr schneller Weg zu unseren Online-Angeboten

Auf dieser Seite finden Sie umfangreiche Informationen und Links zu Energieverteiler, Motor-Control-Center und Installationsverteiler

www.siemens.de/lowvoltage/produkt-support (109769089)

Verteilungssysteme SIVACON und ALPHA

Energieverteiler und
Motor-Control-Center



SIVACON S8

Energieverteiler



ALPHA 3200

Basisdaten

Bemessungsstrom	A	7010	3200
Überspannungskategorie		IV	III/IV
Bemessungsstoßspannungsfestigkeit U_{imp}	kV	8	8
Bemessungsisolationsspannung U_i	V	1000	1000
Bemessungsbetriebsspannung U_e	AC V	bis 690	690
Bemessungsstoßkurzschlussstrom I_{pk}	kA	bis 330	165
Bemessungskurzzeitstrom I_{cw} (1 s)	kA	bis 150	75
Schutzart nach IEC 60529/EN 60529		IP30 ... IP54	IP40 + IPX1/IP54
Schutzklasse		I	I
Farbe		RAL 7035 (lichtgrau)	RAL 7035 (lichtgrau)

Abmessungen

Höhe	mm	2000/2200 Sockel 100/200	2000 Sockel 100/200
Breite	mm	200 ... 1400	350 ... 1400
Tiefe	mm	500 ... 1200	600

Normen und Bestimmungen

IEC		IEC 61439-2	IEC 61439-1/2
Bedienpersonal	Laie	–	–
	Elektrofachkraft	■	■
Approbation		DNV GL, ABS, LR, ASTA, EAC, CCC, DEKRA	–

Ausstattung

Sammelschienenlage		oben, hinten	hinten
Form der inneren Unterteilung		4b	2b
Störlichtbogengeprüft nach DIN EN 61439-2 Beiblatt 1		■	1 Personenschutz
SIMARIS control		■	–
Aktiver Störlichtbogenschutz		■	–
Feld für Kompensation der Blindleistung		■	■

Sonstiges

Aufstellart		Wand / Rücken an Rücken / Doppelfront	Wand / Rücken an Rücken
Lieferform	Flat Pack / Einzelteile	■	–
	Vormontiert ohne Kupfer	■	■
	Vormontiert mit Kupfer	■	■

Weiterführende Informationen

Katalog LV 10

Installationsverteiler ALPHA (DIN-Technik)

Kleinverteiler

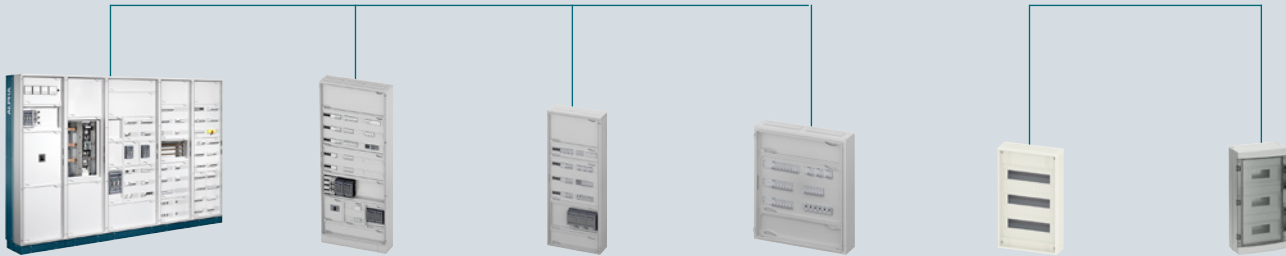

ALPHA 1250	ALPHA 630	ALPHA 400	ALPHA 160	ALPHA SIMBOX XL	ALPHA SIMBOX WP
1250	630	400	160	63	63
III	III	III	II	II	II
8	6	6	6	–	–
690	690	690	690	–	1000
690	690	690	690	400	400
110	76	76	–	–	–
35	34	34	–	–	–
IP55	IP43/IP55	IP31/IP43/IP55	IP31/IP43/IP44	IP30	IP65
I	I/II	I/II	II	II	II
RAL 7035 (lichtgrau)	RAL 7035 (lichtgrau)	RAL 9016 (verkehrsweiß) / RAL 7035 (lichtgrau)	RAL 9016 (verkehrsweiß) / RAL 7035 (lichtgrau)	RAL 9010 (reinweiß)	RAL 7035 (lichtgrau)
1950 Sockel 100	1950 Sockel 100	650/800/950/1100/ 1250/1400	500/650/800/950/1100	1- ... 4-reihig	1- ... 4-reihig
300/550/800/ 1050/1300	300/550/800/ 1050/1300	300/550/800/ 1050/1300	300/550	305	4 ... 18 TE
400	210/250/320	210	140	88/99	100/140/160
IEC 61439-1/-2	IEC 61439-1/-2	IEC 61439-1/-2/-3	IEC 61439-1/-3	IEC 61439-1/-3	IEC 61439-1/-3
–	–	■	■	■	■
■	■	■	■	■	■
VDE	VDE	VDE	VDE	VDE	VDE
–	–	–	–	–	–
–	–	–	–	–	–
–	–	–	–	–	–
–	–	–	–	–	–
–	–	–	–	–	–
–	–	–	–	–	–
Aufputz	Aufputz	Aufputz/Unterputz	Aufputz/Unterputz	Unterputz/Hohlwand/ Aufputz	Aufputz
■	■	■	■	■	■
■	■	■	■	–	–
–	–	–	–	–	–
siehe Seite 15/16	siehe Seite 15/20	siehe Seite 15/24	siehe Seite 15/27	siehe Seite 15/56	siehe Seite 15/59

Verteilersysteme SIVACON und ALPHA















Zusatzoptionen

Für die Optionen ist die vollständige Artikel-Nr. mit "-Z" und der oder den entsprechenden Kurzangaben zu ergänzen.

8GK.....-.....-..... -Z

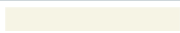
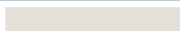
Kurzangabe

Sonderfarben für ALPHA

	RAL 1003 signalgelb	seidenmatt	glatt	C	2	7	
	RAL 2000 gelborange	seidenmatt	glatt	C	2	5	
	RAL 3000 feuerrot	seidenglänzend	Struktur	C	3	1	
	RAL 5005 signalblau	seidenmatt	glatt	C	2	3	
	RAL 5010 enzianblau	seidenmatt	glatt	C	2	4	
	RAL 5017 verkehrsblau	seidenglänzend	Struktur	C	2	2	
	RAL 6018 gelbgrün	seidenmatt	glatt	C	2	6	
	RAL 7032 kieselgrau	seidenmatt	Struktur	C	1	3	
	RAL 7033 zementgrau	seidenmatt	Struktur	C	2	8	
	RAL 7035 lichtgrau	seidenmatt	glatt	C	1	1	
		Struktur	C	1	2		
	RAL 7038 achatgrau	seidenmatt	Struktur	C	1	4	
	RAL 9001 cremeweiß	seidenmatt	glatt	C	2	1	
	RAL 9002 grauweiß	seidenmatt	glatt	C	1	8	
		Struktur	C	1	9		
		seidenglänzend	glatt	C	2	9	
	RAL 9003 signalweiß	seidenmatt	Struktur	C	2	0	
	RAL 9005 tiefschwarz	seidenmatt	glatt	C	1	6	
		Struktur	C	1	7		
	RAL 9010 reinweiß	seidenmatt	glatt	C	1	5	
		Struktur	C	3	0		
	RAL 9016 verkehrsweiß	seidenmatt	glatt	C	1	0	

Verteilersysteme SIVACON und ALPHA

Anwendungen

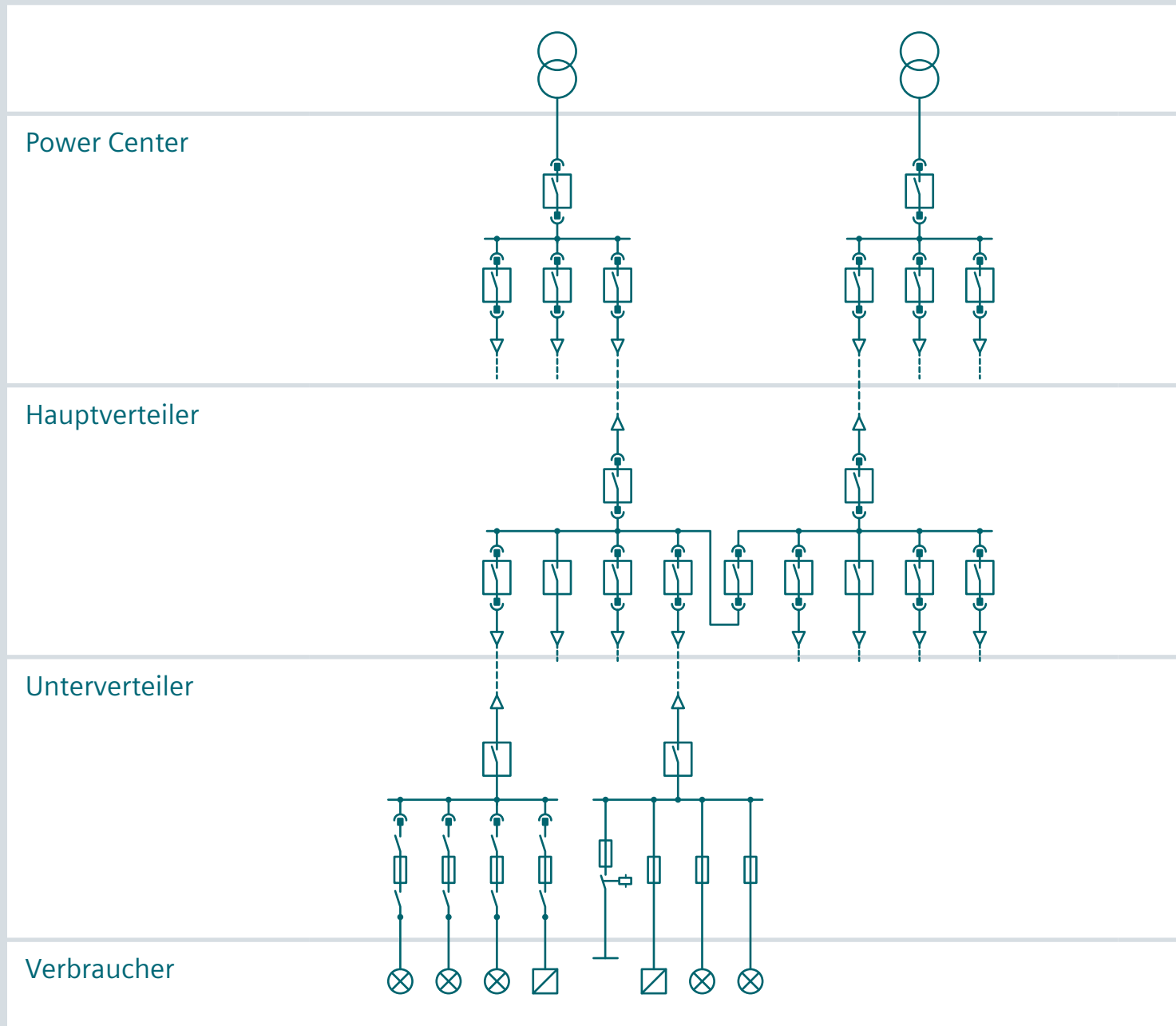

15

SIVACON S8



SIVACON S8



ALPHA 3200



ALPHA (DIN-Technik)



SIMARIS® Planungstools

zur Planung und Visualisierung der Energieverteilung

Von der Planung bis zur Inbetriebnahme

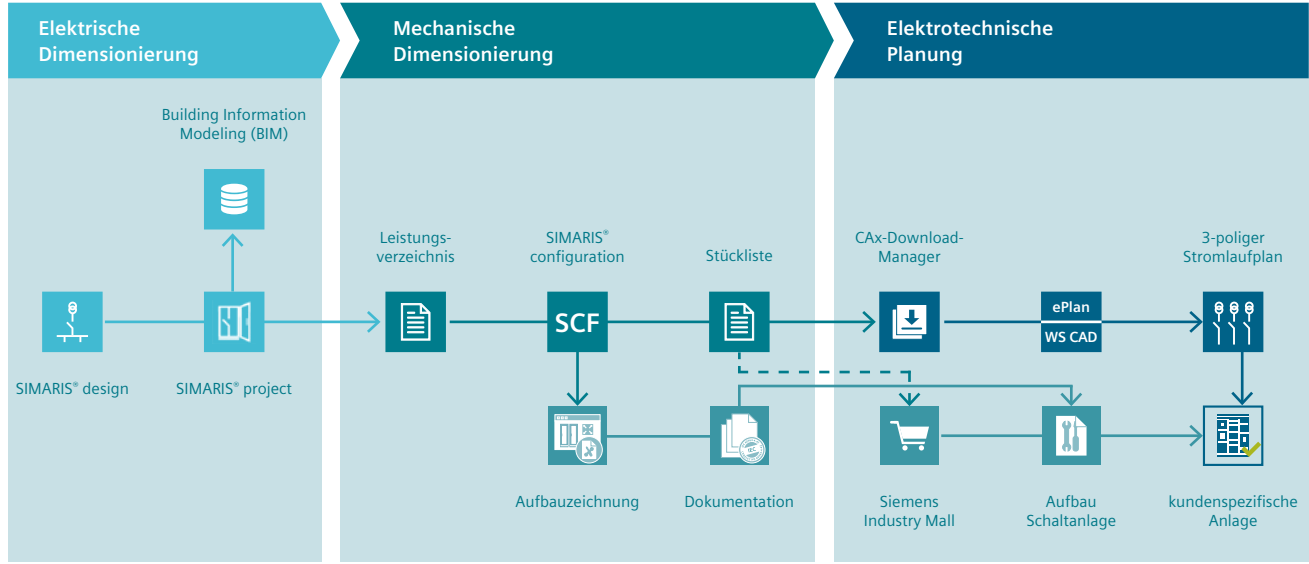

SIMARIS® design

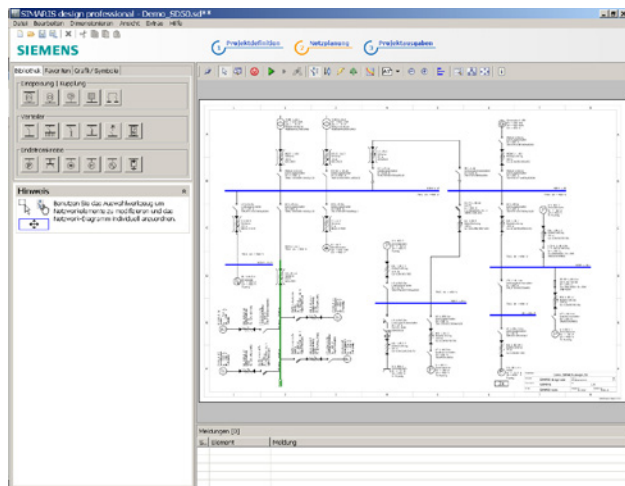

SIMARIS® design ist ein Planungstool zur schnellen, effektiven Netzberechnung und Dimensionierung elektrischer Energieverteilungen für Zweck- und Industriebauten.

- Dimensionierung elektrischer Netze auf der Basis realer Produkte nach anerkannten Regeln der Technik und gültigen Normen (VDE, IEC)
- Automatische Auswahl der passenden Komponenten aus hinterlegter Produktdatenbank

Kostenloser Download der Basisversion und weitere Informationen unter: www.siemens.de/simarisdg

SIMARIS® project

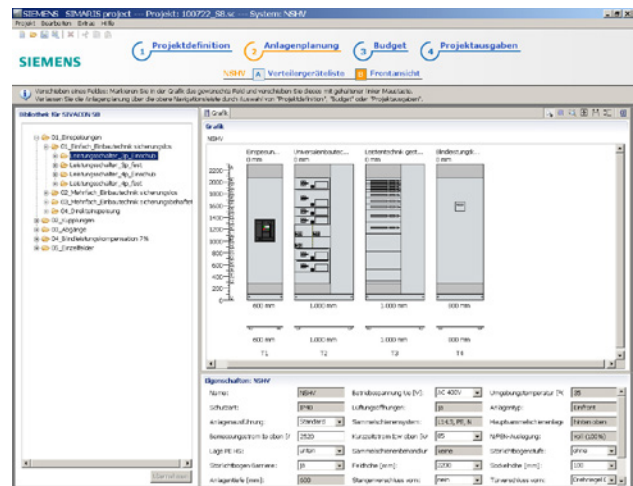

SIMARIS® project ist ein Planungstool zur schnellen Ermittlung des erforderlichen Raumbedarfs und des Budgets elektrischer Energieverteilungen für Zweck- und Industriebauten sowie zur automatischen Generierung von Leistungsverzeichnissen.

- Import in SIMARIS® design erstellter Projekte
- Export von 3D-Daten für BIM (Building Information Modeling) im IFC 4.x-Format

Kostenloser Download und weitere Informationen unter: www.siemens.de/simariproject

SIMARIS® configuration

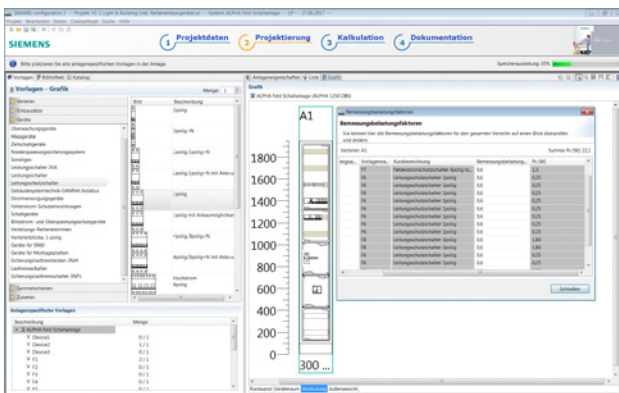

Mit der Konfigurationssoftware SIMARIS® configuration lassen sich sowohl die Energieverteiler SIVACON S8 und ALPHA 3200 als auch die Installationsverteiler ALPHA schnell und sicher projektieren.

- Umfassende Anlagendokumentation mit Bauartnachweis gem. IEC 61439
- artikelnummerngenaue Konfiguration der Geräte aus dem SENTRON-Portfolio und integrierte Preiskalkulation

Kostenloser Download und weitere Informationen unter:
www.siemens.de/simarisconfig

SIMARIS® curves

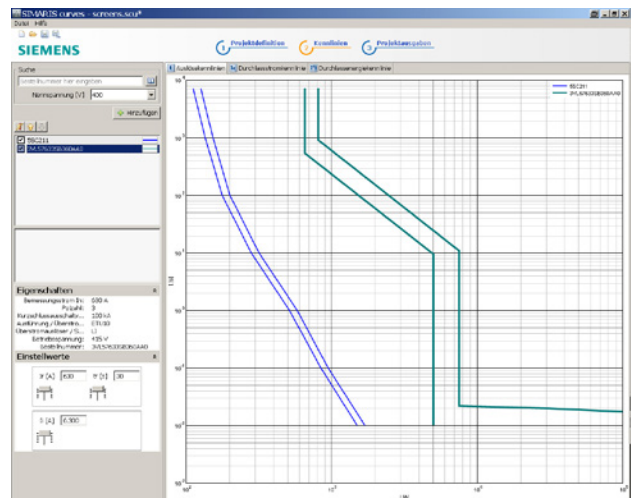

SIMARIS® curves ist ein Planungstool zur schnellen und einfachen Visualisierung und Bewertung von Kennlinien der Siemens Niederspannungsschutzgeräte und Sicherungen (IEC) inklusive der Möglichkeit zur Simulation von Geräteeinstellungen.

- steht als PC-Version und auch als App zur Nutzung auf dem Tablet-PC oder Smartphone zur Verfügung

Kostenloser Download und weitere Informationen unter:
www.siemens.com/simariscurves

Systemübersicht SIVACON S8 / ALPHA 3200

Feldaufbau und einsetzbare Geräte

SIVACON S8

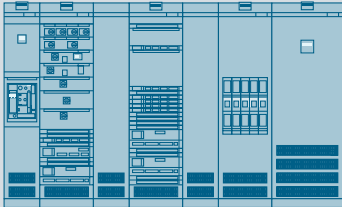

	Leistungsschaltertechnik	Festeinbautechnik	Leistentechnik, gesteckt
Geräte	3WL und 3VA	3VA, 3RV, 3NP, 3K... und 5S...	3NJ6
Einbautechnik	Festeinbau Einschubtechnik	Festeinbau mit Frontblenden	Stecktechnik
Funktionen	Einspeisung, Abgang Kupplung	Kabelabgänge	Kabelabgänge
Bemessungswerte	bis 6300 A	bis 630 A	bis 630 A
Anschlussart	front- oder rückseitig	frontseitig	frontseitig

ALPHA 3200

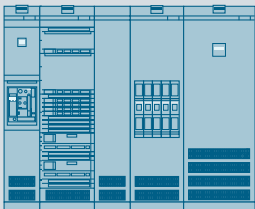

	Leistungsschaltertechnik	Festeinbautechnik	Leistentechnik, gesteckt
Geräte	3WL und 3VA	3VA, 3RV, 3NP, 3K..	3NJ6
Einbautechnik	Festeinbau Einschubtechnik	Festeinbau mit Frontblenden	Stecktechnik
Funktionen	Einspeisung Abgang Kupplung	Kabelabgänge	Kabelabgänge
Bemessungswerte	bis 3200 A	bis 630 A	bis 630 A
Anschlussart	front- oder rückseitig	frontseitig	frontseitig

15



Leistentechnik, fest eingebaut	Blindleistungskompensation	aktiver Störlichtbogenschutz	Universaleinbautechnik / Motor-Control-Center	Frequenzumrichtertechnik
3NJ4	Kondensatorbaugruppen, Regler	Störlichtbogenschutzsystem	3VA, 3RV, 3NP, 3K..., 3R..., 3UF, 3NJ6 und 3LD	SINAMICS G120 (6SL)
Festeinbau	Festeinbau	Festeinbau	Einschubtechnik Festeinbau mit Fachtüren Stecktechnik	Festeinbau (Module)
Kabelabgänge	zentrale Kompensation der Blindleistung	aktiver Störlichtbogenschutz	Kabelabgänge Motorabgänge (MCC)	Motorabgänge (MCC)
bis 630 A	unverdrosselt bis 600 kvar verdrosselt bis 500 kvar	kurzschlussfest bis 100 kA bei 690 V	bis 630 A, bis 250 kW	bis 132kW
frontseitig	frontseitig	–	front- oder rückseitig	frontseitig



Leistentechnik, fest eingebaut	Blindleistungskompensation	aktiver Störlichtbogenschutz	Universaleinbautechnik / Motor-Control-Center	Frequenzumrichtertechnik
3NJ4	Kondensatorbaugruppen, Regler	–	–	–
Festeinbau	Festeinbau	–	–	–
Kabelabgänge	zentrale Kompensation der Blindleistung	–	–	–
bis 630 A	unverdrosselt bis 600 kvar verdrosselt bis 500 kvar	–	–	–
frontseitig	frontseitig	–	–	–

Systemübersicht ALPHA

Installationsverteiler, Einbausätze und Zubehör

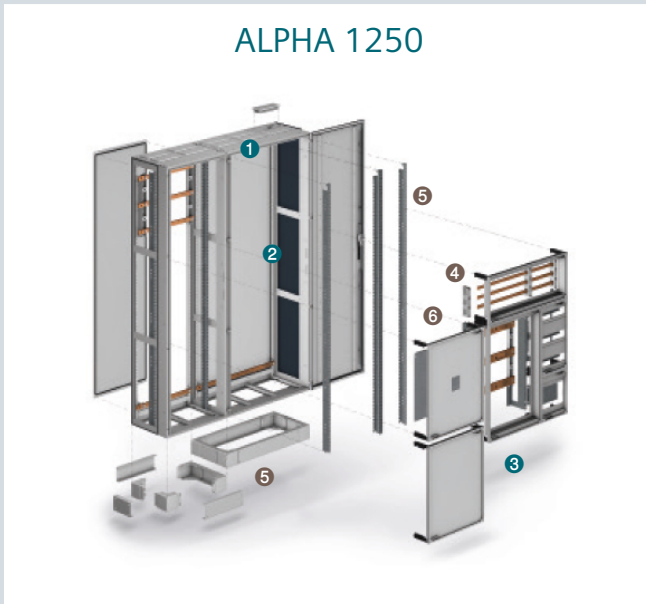

1 Leerschränke

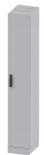

ALPHA 1250



ALPHA 630



ALPHA 630



ALPHA 400



ALPHA 160



ALPHA SIMBOX XL und WP

2 Schnellmontagebausätze

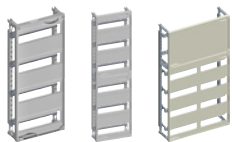

ALPHA 1250 / 630 / 400



ALPHA 160

3 Einbausätze



für Reiheneinbaugeräte



für Reihenklemmen



für Sicherungs-
lasttrennschalter



für Lasttrennschalter



für Kompakt-
leistungsschalter



für Sammelschienen-
adaptierbare Geräte

15



4 Sammelschienen



Cu-Sammelschiene



Sammelschienenhalter

5 Mechanisches Zubehör



Sockel



Holme



Quertraversen



Trennwände



Feldabdeckungen



Schließsystem

6 Elektrisches Zubehör



N- und PE-Klemmen



Anschlussklemmen



N/PE-Schienen



Flansche



Leitungseinführungen



Leitungshalter

Standverteiler ALPHA 1250

Nennstrom 1250 A

Schutzart	Leerschrank mit offener Seitenwand		Leerschrank für Trenntrafos mit offener Seitenwand		Leerschrank für Trenntrafos mit geschlossener Seitenwand
	IP55	IP30	IP30	IP30	IP30
					

Höhe außen	Höhe innen	Tiefe außen	Reihen (TE = 18 mm)	Breite		Schutzklasse I		
				außen	innen	8GK1423-8KK15	8GK1483-8KP15	8GK1483-8KN15
1950 mm	1800 mm	400 mm	max. 12 TE	300 mm	250 mm	8GK1423-8KK15	8GK1483-8KP15	8GK1483-8KN15
				550 mm	500 mm	8GK1423-8KK25	8GK1483-8KP25	8GK1483-8KN25
				800 mm	750 mm	8GK1423-8KK35	8GK1483-8KP35	8GK1483-8KN35
				1050 mm	1000 mm	8GK1423-8KK45	8GK1483-8KP45	8GK1483-8KN45
				1300 mm	1250 mm	8GK1423-8KK55	–	–

Zubehör

Ersatztüren

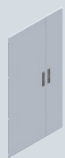

Höhe	Schrankbreite	Türvariante	Türbreite	Artikel-Nr.	
1950 mm	300 mm	komplett	300 mm	8GK9513-8KK10	
	550 mm	komplett	550 mm	8GK9513-8KK20	
	800 mm		links	525 mm	8GK9513-8KK30
			rechts	275 mm	8GK9513-8KK40
	1050 mm		links	525 mm	8GK9513-8KK30
			rechts	525 mm	8GK9513-8KK50
	1300 mm		links	775 mm	8GK9513-8KK60
			rechts	525 mm	8GK9513-8KK50

Seitenwand Anreihschrank



Tiefe	Artikel-Nr.
400 mm	8GK9520-0KK05

Bausatz Blendrahmen für Feldabdeckung



Höhe		Breite		Artikel-Nr.
1800 mm		250 mm		8GK9913-0KK10
		500 mm		8GK9913-0KK20
		750 mm		8GK9913-0KK30
		1000 mm		8GK9913-0KK40
		1250 mm		8GK9913-0KK50

Flanschplatte mit Gummitülle



Anzahl Gummitüllen		Artikel-Nr.
• für untere Flanschöffnung (Stahlblech geschlossen)		
1		8GK9100-0KK14
2		8GK9100-0KK15
3		8GK9100-0KK16
4		8GK9100-0KK17

Sammelschienenhalter



• Sammelschienenabstand 100/185 mm	
Variante	Artikel-Nr.
mit passendem Tragblech für die Montage an der Rückwand	8GK9720-0KK00
ohne Tragblech für die Montage auf der Sammelschiene (keine Befestigung am Schrankgehäuse)	8GK9720-0KK01

Halter PEN-Schiene und N/PE-Sammelschiene

Variante	Artikel-Nr.
Halter PEN-Schiene	8GK9721-0KK00
N/PE-Sammelschienenhalter	8GK9110-0KK00

Stützisulator für N-Schiene

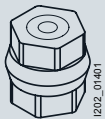

Ausführung	Artikel-Nr.
1P mit Innengewinde M10 und Halter	8GK9110-0KK00

Quertraverse für N/PEN-Stützisolatoren und/oder Halter für PEN-Schienen

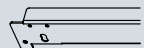

Breite	Artikel-Nr.
250 mm	8GK4854-0KK10
500 mm	8GK4854-0KK20
750 mm	8GK4854-0KK30
1000 mm	8GK4854-0KK40
1250 mm	8GK4854-0KK50

Längsholm



Höhe	Tiefe	Artikel-Nr.
1800 mm	250/320/400 mm	8GK48538KK02

Rangierverteiler ALPHA 1250

Nennstrom 630 A

Rangierverteiler
Schutzart IP43



Höhe außen	Tiefe außen	Breite		Schutzklasse I
		außen	innen	
500 mm	400 mm	300 mm	250 mm	8GK1383-1KK15
		550 mm	500 mm	8GK1383-1KK25
		800 mm	750 mm	8GK1383-1KK35
		1050 mm	1000 mm	8GK1383-1KK45
		1300 mm	1250 mm	8GK1383-1KK55
650 mm	400 mm	300 mm	250 mm	8GK1383-2KK15
		550 mm	500 mm	8GK1383-2KK25
		800 mm	750 mm	8GK1383-2KK35
		1050 mm	1000 mm	8GK1383-2KK45
		1300 mm	1250 mm	8GK1383-2KK55

Standverteiler ALPHA 630

Nennstrom 630 A

Leerschrank
geschweißt und genietet

Schutzart IP43



Höhe außen	innen	Tiefe außen	Reihen/TE	Breite außen	innen	Schutzklasse I	Schutzklasse II	
1950 mm	1800 mm	210 mm	12/144	300 mm	250 mm	8GK1322-8KA12	8GK1332-8KA12	
			24/288	550 mm	500 mm	8GK1322-8KA22	8GK1332-8KA22	
			36/432	800 mm	750 mm	8GK1322-8KA32	8GK1332-8KA32	
			48/576	1050 mm	1000 mm	8GK1322-8KA42	8GK1332-8KA42	
			60/720	1300 mm	1250 mm	8GK1322-8KA52	8GK1332-8KA52	
	250 mm			12/144	300 mm	250 mm	–	–
				24/288	550 mm	500 mm	–	–
				36/432	800 mm	750 mm	–	–
				48/576	1050 mm	1000 mm	–	–
				60/720	1300 mm	1250 mm	–	–
	320 mm			12/144	300 mm	250 mm	–	–
				24/288	550 mm	500 mm	–	–
				36/432	800 mm	750 mm	–	–
				48/576	1050 mm	1000 mm	–	–
				60/720	1300 mm	1250 mm	–	–

Zubehör

Ersatztüren



Höhe	Schrankbreite	Türvariante	Türbreite	Artikel-Nr.	
1950 mm	300 mm	komplett	300 mm	8GK9513-8KK10	
	550 mm	komplett	550 mm	8GK9513-8KK20	
	800 mm		links	525 mm	8GK9513-8KK30
			rechts	275 mm	8GK9513-8KK40
	1050 mm		links	525 mm	8GK9513-8KK30
			rechts	525 mm	8GK9513-8KK50
	1300 mm		links	775 mm	8GK9513-8KK60
			rechts	525 mm	8GK9513-8KK50



Seitenwände Anreihschrank

Tiefe	Artikel-Nr.
250/320 mm	8GK9520-0KK03

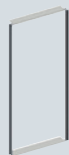
Bausatz Blendrahmen für Feldabdeckung



Höhe	Breite	Artikel-Nr.
1800 mm	250 mm	8GK9913-0KK10
	500 mm	8GK9913-0KK20
	750 mm	8GK9913-0KK30
	1000 mm	8GK9913-0KK40
	1250 mm	8GK9913-0KK50

mit geschlossener Seitenwand		mit offener Seitenwand		Flat Pack	
IP55		IP55		IP43	
					
Schutzklasse I	Schutzklasse II	Schutzklasse I	Schutzklasse I	Schutzklasse I	Schutzklasse II
-	-	-	-	8GK1302-8KK12	8GK1312-8KK12
-	-	-	-	8GK1302-8KK22	8GK1312-8KK22
-	-	-	-	8GK1302-8KK32	8GK1312-8KK32
-	-	-	-	8GK1302-8KK42	8GK1312-8KK42
-	-	-	-	8GK1302-8KK52	8GK1312-8KK52
8GK1323-8KN13	8GK1333-8KN13	8GK1323-8KP13	-	-	-
8GK1323-8KN23	8GK1333-8KN23	8GK1323-8KP23	-	-	-
8GK1323-8KN33	8GK1333-8KN33	8GK1323-8KP33	-	-	-
8GK1323-8KN43	8GK1333-8KN43	8GK1323-8KP43	-	-	-
8GK1323-8KN53	8GK1333-8KN53	8GK1323-8KP53	-	-	-
8GK1323-8KN14	8GK1333-8KN14	8GK1323-8KP14	-	-	-
8GK1323-8KN24	8GK1333-8KN24	8GK1323-8KP24	-	-	-
8GK1323-8KN34	8GK1333-8KN34	8GK1323-8KP34	-	-	-
8GK1323-8KN44	8GK1333-8KN44	8GK1323-8KP44	-	-	-
8GK1323-8KN54	8GK1333-8KN54	8GK1323-8KP54	-	-	-

Rangierverteiler ALPHA 630

Nennstrom 630 A



Höhe außen	Tiefe außen	Breite		Rangierverteiler		
		außen	innen	Schutzart IP43	IP55	
				Schutzklasse I	Schutzklasse I	
350 mm	210 mm ¹⁾	300 mm	250 mm	8GK1382-0KK12	–	
		550 mm	500 mm	8GK1382-0KK22	–	
		800 mm	750 mm	8GK1382-0KK32	–	
		1050 mm	1000 mm	8GK1382-0KK42	–	
		1300 mm	1250 mm	8GK1382-0KK52	–	
	250 mm	300 mm	250 mm	–	8GK1383-0KK13	
		550 mm	500 mm	–	8GK1383-0KK23	
		800 mm	750 mm	–	8GK1383-0KK33	
		1050 mm	1000 mm	–	8GK1383-0KK43	
		1300 mm	1250 mm	–	8GK1383-0KK53	
	320 mm	300 mm	250 mm	–	8GK1383-0KK14	
		550 mm	500 mm	–	8GK1383-0KK24	
		800 mm	750 mm	–	8GK1383-0KK34	
		1050 mm	1000 mm	–	8GK1383-0KK44	
		1300 mm	1250 mm	–	8GK1383-0KK54	
400 mm	250 mm	300 mm	250 mm	–	8GK1383-1KK13	
		550 mm	500 mm	–	8GK1383-1KK23	
		800 mm	750 mm	–	8GK1383-1KK33	
		1050 mm	1000 mm	–	8GK1383-1KK43	
		1300 mm	1250 mm	–	8GK1383-1KK53	
	320 mm	300 mm	250 mm	–	8GK1383-1KK14	
		550 mm	500 mm	–	8GK1383-1KK24	
		800 mm	750 mm	–	8GK1383-1KK34	
		1050 mm	1000 mm	–	8GK1383-1KK44	
		1300 mm	1250 mm	–	8GK1383-1KK54	
	600 mm	250 mm	300 mm	250 mm	–	8GK1383-2KK13
			550 mm	500 mm	–	8GK1383-2KK23
			800 mm	750 mm	–	8GK1383-2KK33
			1050 mm	1000 mm	–	8GK1383-2KK43
			1300 mm	1250 mm	–	8GK1383-2KK53
320 mm		300 mm	250 mm	–	8GK1383-2KK14	
		550 mm	500 mm	–	8GK1383-2KK24	
		800 mm	750 mm	–	8GK1383-2KK34	
		1050 mm	1000 mm	–	8GK1383-2KK44	
		1300 mm	1250 mm	–	8GK1383-2KK54	

¹⁾ Nur für Flat-Pack-Verteiler

Installationsverteiler ALPHA 400

Nennstrom 400 A

Aufputzverteiler
Flat Pack

Schutzart IP43



Höhe außen	innen	Tiefe außen	Reihen (TE = 18 mm)	Breite außen	innen	Schutzklasse I	Schutzklasse II
500 mm	450 mm	210 mm	12 + 1 TE montierbar	300 mm	250 mm	–	–
				550 mm	500 mm	–	–
650 mm	600 mm	210 mm	12 + 1 TE montierbar	300 mm	250 mm	8GK1102-2KK12	8GK1112-2KK12
				550 mm	500 mm	8GK1102-2KK22	8GK1112-2KK22
				800 mm	750 mm	8GK1102-2KK32	8GK1112-2KK32
				1050 mm	1000 mm	8GK1102-2KK42	8GK1112-2KK42
800 mm	750 mm	210 mm	12 + 1 TE montierbar	300 mm	250 mm	8GK1102-3KK12	8GK1112-3KK12
				550 mm	500 mm	8GK1102-3KK22	8GK1112-3KK22
				800 mm	750 mm	8GK1102-3KK32	8GK1112-3KK32
				1050 mm	1000 mm	8GK1102-3KK42	8GK1112-3KK42
950 mm	900 mm	210 mm	12 + 1 TE montierbar	300 mm	250 mm	8GK1102-4KK12	8GK1112-4KK12
				550 mm	500 mm	8GK1102-4KK22	8GK1112-4KK22
				800 mm	750 mm	8GK1102-4KK32	8GK1112-4KK32
				1050 mm	1000 mm	8GK1102-4KK42	8GK1112-4KK42
				1300 mm	1250 mm	8GK1102-4KK52	8GK1112-4KK52
1100 mm	1050 mm	210 mm	12 + 1 TE montierbar	300 mm	250 mm	8GK1102-5KK12	8GK1112-5KK12
				550 mm	500 mm	8GK1102-5KK22	8GK1112-5KK22
				800 mm	750 mm	8GK1102-5KK32	8GK1112-5KK32
				1050 mm	1000 mm	8GK1102-5KK42	8GK1112-5KK42
				1300 mm	1250 mm	8GK1102-5KK52	8GK1112-5KK52
1250 mm	1200 mm	210 mm	12 + 1 TE montierbar	300 mm	250 mm	8GK1102-6KK12	8GK1112-6KK12
				550 mm	500 mm	8GK1102-6KK22	8GK1112-6KK22
				800 mm	750 mm	8GK1102-6KK32	8GK1112-6KK32
				1050 mm	1000 mm	8GK1102-6KK42	8GK1112-6KK42
				1300 mm	1250 mm	8GK1102-6KK52	8GK1112-6KK52
1400 mm	1350 mm	210 mm	12 + 1 TE montierbar	300 mm	250 mm	8GK1102-7KK12	8GK1112-7KK12
				550 mm	500 mm	8GK1102-7KK22	8GK1112-7KK22
				800 mm	750 mm	8GK1102-7KK32	8GK1112-7KK32
				1050 mm	1000 mm	8GK1102-7KK42	8GK1112-7KK42
				1300 mm	1250 mm	8GK1102-7KK52	8GK1112-7KK52

Leerschrank IP43		IP55		Unterputzverteiler Leerschrank IP31
Schutzklasse I	Schutzklasse II	Schutzklasse I	Schutzklasse II	Schutzklasse I
8GK1122-1KA12	–	–	–	–
8GK1122-1KA22	–	–	–	–
8GK1122-2KA12	8GK1132-2KA12	–	–	–
8GK1122-2KA22	8GK1132-2KA22	–	–	–
8GK1122-2KA32	8GK1132-2KA32	–	–	–
8GK1122-2KA42	8GK1132-2KA42	–	–	–
8GK1122-3KA12	8GK1132-3KA12	–	–	–
8GK1122-3KA22	8GK1132-3KA22	–	–	8GK1121-3KK22
8GK1122-3KA32	8GK1132-3KA32	–	–	8GK1121-3KK32
8GK1122-3KA42	8GK1132-3KA42	–	–	–
8GK1122-4KA12	8GK1132-4KA12	8GK1123-4KA12	8GK1133-4KA12	–
8GK1122-4KA22	8GK1132-4KA22	8GK1123-4KA22	8GK1133-4KA22	8GK1121-4KK22
8GK1122-4KA32	8GK1132-4KA32	8GK1123-4KA32	8GK1133-4KA32	8GK1121-4KK32
8GK1122-4KA42	8GK1132-4KA42	8GK1123-4KA42	8GK1133-4KA42	–
8GK1122-4KA52	8GK1132-4KA52	8GK1123-4KA52	8GK1133-4KA52	–
8GK1122-5KA12	8GK1132-5KA12	8GK1123-5KA12	8GK1133-5KA12	–
8GK1122-5KA22	8GK1132-5KA22	8GK1123-5KA22	8GK1133-5KA22	–
8GK1122-5KA32	8GK1132-5KA32	8GK1123-5KA32	8GK1133-5KA32	–
8GK1122-5KA42	8GK1132-5KA42	8GK1123-5KA42	8GK1133-5KA42	–
8GK1122-5KA52	8GK1132-5KA52	8GK1123-5KA52	8GK1133-5KA52	–
8GK1122-6KA12	8GK1132-6KA12	8GK1123-6KA12	8GK1133-6KA12	–
8GK1122-6KA22	8GK1132-6KA22	8GK1123-6KA22	8GK1133-6KA22	8GK1121-6KK22
8GK1122-6KA32	8GK1132-6KA32	8GK1123-6KA32	8GK1133-6KA32	8GK1121-6KK32
8GK1122-6KA42	8GK1132-6KA42	8GK1123-6KA42	8GK1133-6KA42	–
8GK1122-6KA52	8GK1132-6KA52	8GK1123-6KA52	8GK1133-6KA52	–
8GK1122-7KA12	8GK1132-7KA12	8GK1123-7KA12	8GK1133-7KA12	–
8GK1122-7KA22	8GK1132-7KA22	8GK1123-7KA22	8GK1133-7KA22	8GK1121-7KK22
8GK1122-7KA32	8GK1132-7KA32	8GK1123-7KA32	8GK1133-7KA32	8GK1121-7KK32
8GK1122-7KA42	8GK1132-7KA42	8GK1123-7KA42	8GK1133-7KA42	–
8GK1122-7KA52	8GK1132-7KA52	8GK1123-7KA52	8GK1133-7KA52	–

Installationsverteiler ALPHA 400

Nennstrom 400 A

Zubehör

Ersatztüren					
	Höhe	Schrankbreite	Türvariante	Türbreite	Artikel-Nr.
	950 mm	300 mm	komplett	300 mm	8GK9510-6KK10
		550 mm	komplett	550 mm	8GK9510-6KK20
		800 mm	links	525 mm	8GK9510-6KK31
			rechts	275 mm	8GK9510-6KK42
		1050 mm	links	525 mm	8GK9510-6KK31
			rechts	525 mm	8GK9510-6KK52
	1300 mm	links	775 mm	8GK9510-6KK51	
		rechts	525 mm	8GK9510-6KK52	
	1100 mm	300 mm	komplett	300 mm	8GK9510-7KK10
		550 mm	komplett	550 mm	8GK9510-7KK20
		800 mm	links	525 mm	8GK9510-7KK31
			rechts	275 mm	8GK9510-7KK32
		1050 mm	links	525 mm	8GK9510-7KK31
			rechts	525 mm	8GK9510-7KK42
1300 mm	links	775 mm	8GK9510-7KK41		
	rechts	525 mm	8GK9510-7KK42		
1250 mm	300 mm	komplett	300 mm	8GK9510-8KK10	
	550 mm	komplett	550 mm	8GK9510-8KK20	
	800 mm	links	525 mm	8GK9510-8KK31	
		rechts	275 mm	8GK9510-8KK32	
	1050 mm	links	525 mm	8GK9510-8KK31	
		rechts	525 mm	8GK9510-8KK52	
1300 mm	links	775 mm	8GK9510-8KK41		
	rechts	525 mm	8GK9510-8KK52		
1400 mm	300 mm	komplett	300 mm	8GK9510-8KK16	
	550 mm	komplett	550 mm	8GK9510-8KK26	
	800 mm	links	525 mm	8GK9510-8KK37	
		rechts	275 mm	8GK9510-8KK38	
	1050 mm	links	525 mm	8GK9510-8KK37	
		rechts	525 mm	8GK9510-8KK58	
1300 mm	links	775 mm	8GK9510-8KK47		
	rechts	525 mm	8GK9510-8KK58		

Installationsverteiler ALPHA 160

Nennstrom 160 A



Höhe außen	Höhe innen	Tiefe außen	Reihen (TE = 18 mm) montierbar	Breite		Schutzklasse II		Schutzklasse II	
				außen	innen				
500 mm	450 mm	140 mm	12 + 1 TE montierbar	300 mm	250 mm	8GK1032-1KK11	8GK1052-1KK11	8GK1031-1KK11	
				550 mm	500 mm	8GK1032-1KK21	8GK1052-1KK21	8GK1031-1KK21	
				800 mm	750 mm	8GK1032-1KK31	8GK1052-1KK31	–	
650 mm	600 mm	140 mm	12 + 1 TE montierbar	300 mm	250 mm	8GK1032-2KK11	8GK1052-2KK11	8GK1031-2KK11	
				550 mm	500 mm	8GK1032-2KK21	8GK1052-2KK21	8GK1031-2KK21	
				800 mm	750 mm	8GK1032-2KK31	8GK1052-2KK31	–	
				1050 mm	1000 mm	8GK1032-2KK41	8GK1052-2KK41	–	
800 mm	750 mm	140 mm	12 + 1 TE montierbar	300 mm	250 mm	8GK1032-3KK11	8GK1052-3KK11	8GK1031-3KK11	
				550 mm	500 mm	8GK1032-3KK21	8GK1052-3KK21	8GK1031-3KK21	
				800 mm	750 mm	8GK1032-3KK31	8GK1052-3KK31	–	
				1050 mm	1000 mm	8GK1032-3KK41	8GK1052-3KK41	–	
950 mm	900 mm	140 mm	12 + 1 TE montierbar	300 mm	250 mm	8GK1032-4KK11	8GK1052-4KK11	8GK1031-4KK11	
				550 mm	500 mm	8GK1032-4KK21	8GK1052-4KK21	8GK1031-4KK21	
				800 mm	750 mm	8GK1032-4KK31	8GK1052-4KK31	–	
				1050 mm	1000 mm	8GK1032-4KK41	8GK1052-4KK41	–	
1100 mm	1050 mm	140 mm	12 + 1 TE montierbar	300 mm	250 mm	8GK1032-5KK11	8GK1052-5KK11	8GK1031-5KK11	
				550 mm	500 mm	8GK1032-5KK21	8GK1052-5KK21	8GK1031-5KK21	
				800 mm	750 mm	8GK1032-5KK31	8GK1052-5KK31	–	
				1050 mm	1000 mm	8GK1032-5KK41	8GK1052-5KK41	–	



Einbausätze

für Reiheneinbaugeräte

Reihenabstand	ALPHA 1250 / 630 / 400		ALPHA 160	
	125 mm	150 mm	125 mm	150 mm
				

Höhe außen	Breite außen	Anzahl Reihen Einbaugeräte	TE	ALPHA 1250 / 630 / 400		ALPHA 160	
150 mm	250 mm	1	12	–	8GK4351-1KK12	–	8GK4351-1KK11
	500 mm	1	24	–	8GK4351-1KK22	–	8GK4351-1KK21
	750 mm	1	36	–	8GK4351-1KK32	–	–
300 mm	250 mm	2	24	8GK4301-2KK12	8GK4351-2KK12	8GK4301-2KK11	8GK4351-2KK11
	500 mm	2	48	8GK4301-2KK22	8GK4351-2KK22	8GK4301-2KK21	8GK4351-2KK21
	750 mm	2	72	–	8GK4351-2KK32	–	–
450 mm	250 mm	3	36	8GK4301-3KK12	8GK4351-3KK12	8GK4301-3KK11	8GK4351-3KK11
	500 mm	3	72	8GK4301-3KK22	8GK4351-3KK22	8GK4301-3KK21	8GK4351-3KK21
	750 mm	3	108	–	8GK4351-3KK32	–	–
600 mm	250 mm	4	48	8GK4301-4KK12	8GK4351-4KK12	8GK4301-4KK11	8GK4351-4KK11
	500 mm	4	96	8GK4301-4KK22	8GK4351-4KK22	8GK4301-4KK21	8GK4351-4KK21
	750 mm	4	144	–	8GK4351-4KK32	–	–

für Reihenklemmen

		ALPHA 1250 / 630 / 400		ALPHA 160
				

Höhe außen	Breite außen	ALPHA 1250 / 630 / 400		ALPHA 160
		waagrecht	senkrecht	waagrecht
150 mm	250 mm	8GK4401-1KK12	–	8GK4401-1KK11
	500 mm	–	–	8GK4401-1KK21
300 mm	250 mm	8GK4401-2KK12	8GK4402-2KK12	8GK4401-2KK11
	500 mm	8GK4401-2KK22	8GK4402-2KK22	8GK4401-2KK21
	750 mm	8GK4401-2KK32	8GK4402-2KK32	–
450 mm	250 mm	8GK4401-3KK12	8GK4402-3KK12	–
	500 mm	8GK4401-3KK22	8GK4402-3KK22	–
	750 mm	8GK4401-3KK32	8GK4402-3KK32	–
600 mm	250 mm	–	8GK4402-4KK12	–
	500 mm	–	8GK4402-4KK22	–
	750 mm	–	8GK4402-4KK32	–

mit Montageplatten

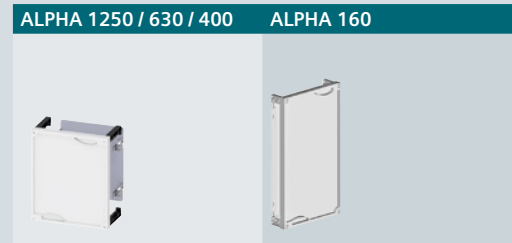

Höhe außen	Breite außen	Montageplatte		Variante		
		Höhe	Breite			
300 mm	250 mm	245 mm	207,5 mm	geschlossen	8GK4451-2KK12	8GK4451-2KK11
	500 mm	245 mm	457,5 mm	geschlossen	8GK4451-2KK22	–
	750 mm	245 mm	707,5 mm	geschlossen	8GK4451-2KK32	–
450 mm	250 mm	395 mm	207,5 mm	geschlossen	8GK4451-3KK12	8GK4451-3KK11
	500 mm	395 mm	457,5 mm	geschlossen	8GK4451-3KK22	–
	750 mm	395 mm	707,5 mm	geschlossen	8GK4451-3KK32	–
600 mm	250 mm	545 mm	207,5 mm	geschlossen	8GK4451-4KK12	8GK4451-4KK11
	500 mm	545 mm	457,5 mm	geschlossen	8GK4451-4KK22	–
	750 mm	545 mm	707,5 mm	geschlossen	8GK4451-4KK32	–

für Leerfelder



Höhe außen	Breite außen	ALPHA 1250 / 630 / 400			ALPHA 160
		Standard	mit Sichtfenster	mit tiefgezogener Abdeckung 40 mm	Standard
75 mm	250 mm	8GK4501-0KK12	–	–	–
	500 mm	8GK4501-0KK22	–	–	–
150 mm	250 mm	8GK4501-1KK12	–	–	8GK4501-1KK11
	500 mm	8GK4501-1KK22	–	–	8GK4501-1KK21
	750 mm	8GK4501-1KK32	–	–	–
300 mm	250 mm	8GK4501-2KK12	8GK4500-2KK12	8GK4501-2KK13	8GK4501-2KK11
	500 mm	8GK4501-2KK22	8GK4500-2KK22	8GK4501-2KK23	8GK4501-2KK21
	750 mm	8GK4501-2KK32	–	8GK4501-2KK33	–
450 mm	250 mm	8GK4501-3KK12	8GK4500-3KK12	8GK4501-3KK13	8GK4501-3KK11
	500 mm	8GK4501-3KK22	8GK4500-3KK22	8GK4501-3KK23	8GK4501-3KK21
	750 mm	8GK4501-3KK32	–	8GK4501-3KK33	–
600 mm	250 mm	8GK4501-4KK12	8GK4500-4KK12	–	8GK4501-4KK11
	500 mm	8GK4501-4KK22	8GK4500-4KK22	–	8GK4501-4KK21
	750 mm	8GK4501-4KK32	–	–	–
750 mm	250 mm	8GK4501-5KK12	–	–	–
	500 mm	8GK4501-5KK22	–	–	–
	750 mm	8GK4501-5KK32	–	–	–

Einbausätze

für Sicherungslasttrennschalter 3NP1

ALPHA 1250 / 630 / 400



Baugröße NH Sicherung	Anzahl Schalter	Höhe außen	Breite außen	Montage auf Tragblech	auf Sammelschienen ¹⁾
00/000	2	300 mm	250 mm	8GK4550-2KK12	8GK4650-2KK12
		450 mm	250 mm	–	8GK4650-3KK12
	4	300 mm	500 mm	8GK4550-2KK22	8GK4650-2KK22
		450 mm	500 mm	–	8GK4650-3KK22
1	1	450 mm	250 mm	8GK4550-3KK12	8GK4651-3KK12
	2	450 mm	500 mm	8GK4550-3KK22	8GK4651-3KK22
2	1	450 mm	250 mm	8GK4551-3KK12	8GK4652-3KK12
3	1	450 mm	500 mm	8GK4551-3KK22	–

¹⁾ für Sammelschienenhalter 8GK9711-0KK03

Zubehör

Blende 3NP1123 ... Baugröße 000



- für Sicherungslasttrennschalter der Baugröße 000 erforderlich

Artikel-Nr.

8GK9912-0KK00

Sammelschienenhalter



Sammelschienenmittenabstand

60 mm

1-polig

Artikel-Nr.

8GK9710-0KK00

2-polig

8GK9710-0KK01

3-polig

8GK9711-0KK03

4-polig

8GK9670-0KK00

40 mm

5-polig

8GK9650-0KK00



für Sicherungslasttrennschalter 3NJ4 in Leistenbauform



Baugröße	Anzahl 3NJ4 Leisten		Höhe außen	Breite außen	ALPHA 1250 / 630 / 400	
	mit Schraubbefestigung	mit Befestigungskralen			Sammelschienenmittenabstand	100 mm
Einbausätze für Sicherungslasttrennschalter 3NJ4						
NH00	4	3	600 mm	250 mm	8GK4751-4KK13	–
	9	8	600 mm	500 mm	8GK4751-4KK23	–
	14	13	600 mm	750 mm	8GK4751-4KK33	–
NH1 ... NH3	2	–	750 mm	250 mm	–	8GK4752-5KK15
	4	3	750 mm	500 mm	–	8GK4752-5KK25
	7	6	750 mm	750 mm	–	8GK4752-5KK35

Zubehör

Blindabdeckung							
	Baugröße Schalter	Sammelschienenmittenabstand	Höhe	Breite	Artikel-Nr.		
	NH00	100 mm	299 mm	50 mm	3NJ4912-2CA00		
	NH1 ... NH3		185 mm	699 mm	50 mm	3NJ4912-2AA00	
					100 mm	3NJ4912-2BA00	

Einbaufertige Kupferschiene				
	Baugröße Schalter	Breite Installationsverteiler außen	Artikel-Nr.	
	NH00		250 mm	8GK9735-1KK10
			500 mm	8GK9735-1KK20
			750 mm	8GK9735-1KK30
	NH1 ... NH3		250 mm	8GK9735-2KK10
			500 mm	8GK9735-2KK20
			750 mm	8GK9735-2KK30

Einbausätze

für sammelschienenadaptierbare Geräte SR60

Sammelschienenmittenabstand	ALPHA 1250 / 630 / 400
	60 mm



Höhe außen	Breite außen	
300 mm	250 mm	8GK4801-2KK13
	500 mm	8GK4801-2KK23
	750 mm	8GK4801-2KK33
450 mm	250 mm	8GK4801-3KK13
	500 mm	8GK4801-3KK23
	750 mm	8GK4801-3KK33

Zubehör

Restfeldträger	
	Artikel-Nr. 8US1922-2EA00
Restfeldabdeckung	
	Artikel-Nr. 8US1922-2EB00

für Reiter-Sicherungssockel, zur Montage auf Sammelschienensysteme



Höhe außen	Breite außen	Polzahl		ALPHA 1250 / 630 / 400	
		3P	4P	SR60, 60 mm	8US, 60 mm
300 mm	250 mm	■	–	8GK4801-2KK12	–
		■	■	–	8GK4800-2KK12
	500 mm	■	■	–	8GK4800-2KK22
450 mm	750 mm	■	■	–	8GK4800-2KK32
	250 mm	■	–	8GK4801-3KK12	–

Einbausätze

für Lasttrennschalter mit Sicherungen 3KF



Baugröße Schalter	Nennstrom	Polzahl		Höhe außen	Breite außen	Tiefe außen		
		3P	4P					
3KF1	80 A	■	■	300 mm	250 mm	≥210 mm	8GK4722-2KK10	–
3KF2	160 A	■	■	300 mm	500 mm	≥210 mm	8GK4723-2KK10	–
3KF3 ... 3KF4	400 A	■	■	300 mm	500 mm	≥320 mm	–	8GK4722-2KK20

für Lasttrennschalter 3VT



Baugröße Schalter	Anzahl Schalter	Polzahl		Höhe außen	Breite außen	
		3P	4P			
3VT1	2	■	■	300 mm	250 mm	8GK4710-2KK10
3VT2	1	■	■	450 mm	250 mm	8GK4710-3KK10
3VT3	1	■	■	600 mm	250 mm	8GK4710-4KK10

für Lasttrennschalter 3KD



Baugröße Schalter	Anzahl Schalter	Polzahl 3P	4P	Höhe außen	Breite außen	Verteiler- tiefe		
1	2	■	–	300 mm	250 mm	210 mm	8GK4720-2KK10	–
2	1	■	■	300 mm	250 mm	210 mm	8GK4720-2KK10	–
3	1	■	■	300 mm	250 mm	210 mm	8GK4721-2KK10	–
3...4	1	■	■	450 mm	500 mm	≥250 mm	–	8GK4720-3KK20

für Lasttrennschalter 3KA auf Tragblech



Baugröße Schalter	Anzahl Schalter	Polzahl 3P	4P	Höhe außen	Breite außen		
3KA 50/51/52/53	1	■	–	300 mm	250 mm	8GK4707-3KK17	–
3KA 55/57/58	1	■	■	300 mm	500 mm	–	8GK4707-4KK27

Einbausätze

für Kompaktleistungsschalter 3VL

ALPHA 1250 / 630 / 400



Baugröße Schalter	Typ Schalter	Höhe außen	Breite außen	Anzahl Schalter	Polzahl		Standard
					3P	4P	
3VL1	3VL160X	300 mm	250 mm	1	■	■	8GK4701-2KK12
		450 mm	250 mm	1	■	■	8GK4701-3KK12
3VL2	3VL160	300 mm	250 mm	1	■	■	8GK4701-2KK12
		450 mm	250 mm	1	■	■	8GK4701-3KK12
3VL3	3VL250	450 mm	250 mm	1	■	■	8GK4701-3KK12
3VL4	3VL400	600 mm	250 mm	1	■	■	8GK4702-4KK12
		750 mm	250 mm	1	■	■	–
3VL5	3VL630	600 mm	250 mm	1	■	–	8GK4703-4KK13
			500 mm	1	■	■	8GK4704-4KK13
				1	■	–	–
				1	–	■	–
3VL6	3VL800	600 mm	250 mm	1	■	–	8GK4704-4KK15
			500 mm	1	■	■	8GK4704-4KK25
3VL7	3VL1250	600 mm	500 mm	1	■	■	8GK4705-4KK25
3VL8	3VL1600	600 mm	500 mm	1	■	■	8GK4705-4KK25



mit angebautem RCD-Modul

für Einbau mit Frontdrehantrieb

–	–
8GK4720-3KK10	8GK4722-3KK10
–	–
8GK4721-3KK10	8GK4722-3KK10
8GK4721-3KK10	8GK4722-3KK10
–	8GK4722-4KK10
8GK4720-5KK10	–
–	–
–	–
–	8GK4723-4KK10
–	8GK4721-4KK20
–	–
–	–
–	–
–	–

Einbausätze

für Kompaktleistungsschalter 3VA, 3-polig und 4-polig

ALPHA 1250 / 630 / 400



Baugröße Schalter	Höhe außen	Breite außen	Anzahl Schalter	Antrieb			Standard
				Direkt-	Dreh-	Motor-	
3VA10.., 3VA11..	300 mm ¹⁾	250 mm	1	–	–	–	8GK4731-2KK12
		500 mm	3	–	–	■	–
	450 mm	250 mm	1	–	–	–	8GK4730-2KK12
		500 mm	3	–	–	–	8GK4730-2KK22
		–	–	–	–	■	–
		–	–	–	–	■	–
3VA12	300 mm	250 mm	1	–	–	–	8GK4732-2KK12
		500 mm	3	–	–	–	8GK4732-2KK22
	450 mm	250 mm	1	–	–	–	8GK4733-3KK10
		500 mm	3	–	–	–	8GK4731-3KK20
		–	–	–	–	■	–
		–	–	–	–	■	–
3VA20.., 3VA22..	300 mm	250 mm	1	–	–	–	8GK4730-3KK10
		500 mm	3	–	–	–	8GK4730-3KK20
	600 mm	250 mm	1	–	–	–	–
		500 mm	3	–	–	–	–
3VA23.., 3VA24..	450 mm	250 mm	1	–	–	–	8GK4730-4KK12
		500 mm	2	–	–	–	8GK4730-4KK22
	600 mm	250 mm	1	–	–	–	–
		500 mm	2	–	–	–	–

¹⁾ nur für isolierten Anschluss

²⁾ Verteilertiefe mindestens 250 mm

³⁾ Verteilertiefe mindestens 320 mm



	mit RCD-Modul		mit RCD-Modul	
	Einspeiseseite	seitlich	Einspeiseseite	seitlich
-	-	-	-	-
8GK4734-2KK12 ²⁾	-	-	-	-
-	-	-	-	-
8GK4734-2KK22 ²⁾	-	-	-	-
-	8GK4731-3KK12	8GK4731-3KK10	-	-
-	-	-	8GK4734-3KK12 ²⁾	-
-	8GK4731-3KK22	-	-	-
-	-	-	8GK4734-3KK22 ²⁾	-
-	-	-	-	-
8GK4735-3KK10 ²⁾	-	-	-	-
-	-	-	-	-
8GK4732-3KK20 ²⁾	-	-	-	-
-	-	-	-	-
-	-	-	-	8GK4733-4KK10 ²⁾
-	-	-	-	-
-	8GK4732-4KK10	-	-	-
-	-	-	-	-
-	-	-	-	-
-	8GK4735-4KK12	-	-	-
-	-	-	8GK4736-4KK12 ³⁾	-
-	8GK4735-4KK22	-	-	-
-	-	-	8GK4736-4KK22 ³⁾	-
-	-	-	-	-
8GK4734-4KK12 ³⁾	-	-	-	-
-	-	-	-	-
8GK4734-4KK22 ³⁾	-	-	-	-
-	8GK4731-4KK12	-	-	-
-	8GK4731-4KK22	-	-	-

Einbausätze

für Zählereinbau ohne oberen und unteren Anschlussraum

		ALPHA 630
		
Höhe außen	Breite außen	
450 mm	250 mm	8GE3713-4

für Zählereinbau mit oberem und unterem Anschlussraum

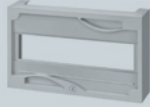
		ALPHA ZS Zählertragplatte	Abdeckung
			
Höhe	Breite	oberer/unterer Anschlussraum	
150 mm	250 mm	–	8GS4006-0
300 mm	250 mm	–	8GS4006-5
450 mm	250 mm	8GS4007-4	–

Zubehör

Stützer Feldabdeckung		Artikel-Nr.
		8GS4018-8
Hutschiene		Artikel-Nr.
		8GS4010-6

Feldabdeckung für Messgeräte

ALPHA 1250 / 630 / 400

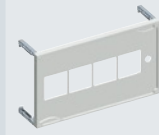

Höhe außen	Breite außen	Ausschnittmaß	Verwendung	
300 mm	500 mm	92 × 92 mm	1× Messgerät 96 mm × 96 mm	8GK4500-2KK20

für Leitungsverbindungen zur Tür

ALPHA 1250 / 630 / 400



Höhe	Breite	Durchmesser	
150 mm	250 mm	M20	8GK4500-1KK12
	500 mm	M20	8GK4500-1KK22

Schnellmontagebausätze

für Installationseinbaugeräte und Reihenklemmen

Reihenabstand ALPHA 1250 / 630 / 400
 125 mm



Höhe außen	Breite außen	Anzahl Reihen Einbaugeräte	Klemmen	TE	mit N/PE-Schiene	mit 2 N/PE-Schienen
für Installationseinbaugeräte						
450 mm	250 mm	3	–	36	–	–
600 mm	250 mm	4	–	48	8GK4001-4KK11	–
	500 mm	8	–	96	8GK4001-4KK22	–
750 mm	250 mm	5	–	60	8GK4001-5KK11	–
	500 mm	10	–	120	8GK4001-5KK22	–
900 mm	250 mm	6	–	72	8GK4001-6KK11	8GK4003-6KK11
	500 mm	12	–	144	8GK4001-6KK22	–
1050 mm	250 mm	7	–	84	8GK4001-7KK11	8GK4003-7KK11
	500 mm	14	–	168	8GK4001-7KK22	–
1200 mm	250 mm	8	–	96	8GK4001-8KK12	8GK4003-8KK12
	500 mm	16	–	192	8GK4001-8KK22	–
1350 mm	250 mm	9	–	108	8GK4002-8KK12	8GK4003-8KK13
	500 mm	18	–	216	8GK4002-8KK22	–
für Installationseinbaugeräte und Reihenklemmen						
900 mm	250 mm	2	4	48	–	–
	500 mm	4	8	96	–	–
	750 mm	6	12	144	–	–
1050 mm	250 mm	2	5	60	–	–
	500 mm	4	10	120	–	–
	750 mm	6	15	180	–	–
1200 mm	250 mm	2	6	72	–	–
	500 mm	4	12	144	–	–
	750 mm	6	18	216	–	–
1350 mm	250 mm	3	6	72	–	–
	500 mm	6	12	144	–	–
	750 mm	9	18	216	–	–

ALPHA 160		
150 mm	125 mm	150 mm
ohne N/PE-Schiene	mit N/PE-Schiene	ohne N/PE-Schiene
–	8GK4001-3KK11	8GK4051-3KK11
–	8GK4001-4KK11	8GK4051-4KK11
–	–	–
–	8GK4001-5KK11	8GK4051-5KK11
–	–	–
8GK4051-6KK11	8GK4001-6KK11	8GK4051-6KK11
8GK4101-6KK22	–	–
8GK4051-7KK11	8GK4001-7KK11	8GK4051-7KK11
8GK4101-7KK22	–	–
8GK4101-8KK12	–	–
8GK4101-8KK22	–	–
8GK4102-8KK12	–	–
8GK4102-8KK22	–	–
8GK4100-6KK12	–	–
8GK4100-6KK22	–	–
8GK4100-6KK32	–	–
8GK4100-7KK12	–	–
8GK4100-7KK22	–	–
8GK4100-7KK32	–	–
8GK4100-8KK12	–	–
8GK4100-8KK22	–	–
8GK4100-8KK32	–	–
8GK4110-8KK12	–	–
8GK4110-8KK22	–	–
8GK4110-8KK32	–	–

Sammelschienen





für Installationsverteiler ALPHA 1250 / 630 / 400

Cu-Sammelschiene

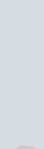

Querschnitt	Stromstärke	Länge	Artikel-Nr.
12 x 5 mm	250 A	250 mm	8GK9731-0KK10
		500 mm	8GK9731-0KK20
		750 mm	8GK9731-0KK30
		1000 mm	8GK9731-0KK40
		1250 mm	8GK9731-0KK50
20 x 5 mm	320 A	250 mm	8GK9733-0KK10
		500 mm	8GK9733-0KK20
		750 mm	8GK9733-0KK30
		1000 mm	8GK9733-0KK40
		1250 mm	8GK9733-0KK50
30 x 5 mm	450 A	250 mm	8GK9735-0KK10
		500 mm	8GK9735-0KK20
		750 mm	8GK9735-0KK30
		1000 mm	8GK9735-0KK40
		1250 mm	8GK9735-0KK50
30 x 10 mm	630 A	250 mm	8GK9736-0KK10
		500 mm	8GK9736-0KK20
		750 mm	8GK9736-0KK30
		1000 mm	8GK9736-0KK40
		1250 mm	8GK9736-0KK50

Sammelschienenhalter

Ausführung	Verwendung	Sammelschienen- mittenabstand	Artikel-Nr.
1-polig	für Cu-Sammelschienen 12 x 5 (10) mm, 20 x 5 (10) mm, 30 x 5 (10) mm	–	8GK9710-0KK00
2-polig	für Cu-Sammelschienen 12 x 5 (10) mm, 20 x 5 (10) mm, 30 x 5 (10) mm	60 mm	8GK9710-0KK01
3-polig	für Cu-Sammelschienen 12 x 5 (10) mm, 20 x 5 (10) mm, 30 x 5 (10) mm, Reitersicherungssockel und Lasttrennschalter 3NP4076 in Verbindung mit Bausätzen	60 mm	8GK9711-0KK03
4-polig	für Cu-Sammelschienen 12 x 5 (10) mm, 30 x 5 (10) mm	60 mm	8GK9670-0KK00
5-polig	für Cu-Sammelschienen 12 x 5 (10) mm Sicherungslasttrennschalter 3NP	40 mm	8GK9650-0KK00

Zubehör

für Installationsverteiler ALPHA 1250 / 630 / 400 / 160

				1250	630	400	160
Wandbefestigungsschiene							
	• für alle Wandverteiler						
	Länge			Artikel-Nr.			
	250 mm					■	■
	500 mm					■	■
	750 mm					■	■
	1000 mm					■	■
	1250 mm					■	■
Schrankbefestigungslasche, flach							
	Verwendung			Artikel-Nr.			
	Aufhängung und Befestigung eines Schrankes ohne Abstand zur Wand (1 Satz = 4 Stück)			8GK9910-0KK36		■	■
	Verbinden von 2 Schränken und Aufhängung und Befestigung eines Schrankes ohne Abstand zur Wand (8GK9910-0KK36 für Enden zusätzlich erforderlich) 1 Satz = 2 Stück			8GK9910-0KK37		■	■
Wandbefestigungslasche, Standard							
	• 1 Satz = 4 Stück						
				Artikel-Nr.			
				8GK9920-0KK33	■	■	■
Hohlwandset							
	Verwendung			Artikel-Nr.			
	zur Befestigung von Unterputzverteilern in Hohlwänden			8GK9910-0KK28		■	■
Transportösen M12							
				Artikel-Nr.			
				8GK9918-0KK00	■	■	■
Lüftungsgitter für Seitenwand							
				Artikel-Nr.			
				8GK9120-0KK30	■	■	■
Sockel für Flat-Pack-Standverteiler							
	Höhe außen	Tiefe	Breite	Artikel-Nr.			
	100 mm	210 mm	300 mm	8GK9901-0KK12		■	
			550 mm	8GK9901-0KK22		■	
			800 mm	8GK9901-0KK32		■	
			1050 mm	8GK9901-0KK42		■	
			1300 mm	8GK9901-0KK52		■	

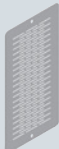
Zubehör

für Installationsverteiler ALPHA 1250 / 630 / 400 / 160

					1250	630	400	160
Sockel für vormontierte (geschweißte) Standverteiler								
	Höhe außen	Tiefe	Breite	Artikel-Nr.				
	100 mm	210 mm	300 mm	8GK9901-0KA12	■	■		
			550 mm	8GK9901-0KA22	■	■		
			800 mm	8GK9901-0KA32	■	■		
			1050 mm	8GK9901-0KA42	■	■		
			1300 mm	8GK9901-0KA52	■	■		
	250 mm	210 mm	300 mm	8GK9900-0KK13	■	■		
			550 mm	8GK9900-0KK23	■	■		
			800 mm	8GK9900-0KK33	■	■		
			1050 mm	8GK9900-0KK43	■	■		
			1300 mm	8GK9900-0KK53	■	■		
	320 mm	210 mm	300 mm	8GK9900-0KK14	■	■		
			550 mm	8GK9900-0KK24	■	■		
			800 mm	8GK9900-0KK34	■	■		
			1050 mm	8GK9900-0KK44	■	■		
			1300 mm	8GK9900-0KK54	■	■		
	400 mm	210 mm	300 mm	8GK9902-0KK13	■	■		
			550 mm	8GK9902-0KK23	■	■		
			800 mm	8GK9902-0KK33	■	■		
			1050 mm	8GK9902-0KK43	■	■		
			1300 mm	8GK9902-0KK53	■	■		
Trennwand senkrecht								
• zur optischen und räumlichen Trennung von verschiedenen Potentialen								
	Schrantiefe	Höhe	Artikel-Nr.					
	140 mm	450 mm	8GK9001-3KK01					■
		600 mm	8GK9001-4KK01					■
		750 mm	8GK9001-5KK01					■
		900 mm	8GK9001-6KK01					■
		1050 mm	8GK9001-7KK01					■
	210 mm	300 mm	8GK9301-2KK01		■	■		
		450 mm	8GK9301-3KK01		■	■		
		600 mm	8GK9101-4KK01		■	■		
		750 mm	8GK9101-5KK01		■	■		
		900 mm	8GK9101-6KK01		■	■		
		1050 mm	8GK9101-7KK01		■	■		
		1200 mm	8GK9101-8KK01		■	■		
		1350 mm	8GK9102-8KK01		■	■		
250/320 mm	1800 mm	8GK9520-8KK00		■				
400 mm	1800 mm	8GK9521-8KK00		■				

1250 630 400 160

Trennwand waagrecht

- zur optischen und räumlichen Trennung von verschiedenen Potentialen



Schrankschranktiefe	Breite	Artikel-Nr.	1250	630	400	160
140 mm	250 mm	8GK9002-0KK10				■
210 mm	250 mm	8GK9103-0KK10		■	■	
	500 mm	8GK9103-0KK20		■	■	
	750 mm	8GK9103-0KK30		■	■	
250 /320 mm	250 mm	8GK9520-0KK10		■		
	500 mm	8GK9520-0KK20		■		
400 mm	250 mm	8GK9520-0KK30	■			

Montageplatte



Schrankschrankhöhe	Breite	Montageplatte Höhe	Breite	Artikel-Nr.	1250	630	400	160
600 mm	250 mm	596 mm	243 mm	8GK9531-4KK10			■	
	500 mm	596 mm	493 mm	8GK9531-4KK20			■	
750 mm	250 mm	685 mm	243 mm	8GK9531-5KK10			■	
	500 mm	685 mm	493 mm	8GK9531-5KK20			■	
900 mm	250 mm	835 mm	243 mm	8GK9531-6KK10			■	
	500 mm	835 mm	493 mm	8GK9531-6KK20			■	
1050 mm	250 mm	985 mm	243 mm	8GK9531-7KK10			■	
	500 mm	985 mm	493 mm	8GK9531-7KK20			■	
1200 mm	250 mm	1135 mm	243 mm	8GK9531-8KK10			■	
	500 mm	1135 mm	493 mm	8GK9531-8KK20			■	
1350 mm	250 mm	1285 mm	243 mm	8GK9532-8KK10			■	
	500 mm	1285 mm	493 mm	8GK9532-8KK20			■	
1800 mm	250 mm	1680 mm	242 mm	8GK9533-0KK10	■	■		
	500 mm	1680 mm	492 mm	8GK9533-0KK20	■	■		
	750 mm	1680 mm	742 mm	8GK9533-0KK30	■	■		
	1000 mm	1680 mm	992 mm	8GK9533-0KK40	■	■		
1250 mm	1680 mm	1242 mm	8GK9533-0KK50	■	■			

Montageplatte für Telekommunikationseinheiten

- aus Lochblech
- mit Einlegemuttern und Schnellarretierungstechnik

Schrankschrankhöhe	Breite	Montageplatte Höhe	Breite	Artikel-Nr.	1250	630	400	160
900 mm	250 mm	835 mm	243 mm	8GS4016-1			■	
1050 mm	250 mm	985 mm	243 mm	8GS4016-2			■	
1200 mm	250 mm	1135 mm	243 mm	8GS4016-3			■	
1350 mm	250 mm	1285 mm	243 mm	8GS4016-4			■	

Längsholm











- für die Montage der Einbausätze in die Leerschränke sind je Einbausatzbreite zwei Längsholme erforderlich
- 1 Satz = 2 Holme

Schrankschranktiefe	Länge	Artikel-Nr.	1250	630	400	160
210 mm	300 mm	8GK4855-2KK02		■		
	450 mm	8GK4851-3KK00				■
	600 mm	8GK4851-4KK00			■	■
	750 mm	8GK4851-5KK00			■	■
	900 mm	8GK4851-6KK00			■	■
	1050 mm	8GK4851-7KK00			■	■
	1200 mm	8GK4851-8KK00			■	
	1350 mm	8GK4852-8KK00			■	
	1800 mm	8GK4853-8KK00		■		
250 mm, 320 mm, 400 mm	1800 mm	8GK4853-8KK02	■	■		

Zubehör

für Installationsverteiler ALPHA 1250 / 630 / 400 / 160

					1250	630	400	160	
Holmträger									
	<ul style="list-style-type: none"> für Tiefe 210 mm, wenn Montageholme um 55 mm nach vorn versetzt werden sollen notwendig, wenn Hutschienen direkt auf den Holmen montiert werden 								
	Artikel-Nr.				8GK9910-0KK38			■	
Universalwinkel									
	Artikel-Nr.				8GK9910-0KK05	■	■		
Verbindungssatz Längsholme									
	Tiefe				Artikel-Nr.				
	250/320 mm				8GK9910-0KK32	■	■	■	
Quertraverse									
	Breite				Artikel-Nr.				
	500 mm				8GK4853-0KK20	■	■	■	
	750 mm				8GK4853-0KK30	■	■	■	
Feldabdeckung geschlossen									
	Reihenabstand	Höhe	Breite		Artikel-Nr.				
	150 mm	75 mm	250 mm		8GK9601-0KK10	■	■	■	■
			250 mm		8GK9601-1KK10	■	■	■	■
			500 mm		8GK9601-1KK20	■	■	■	■
			750 mm		8GK9601-1KK30	■	■	■	■
	300 mm	250 mm	250 mm		8GK9601-2KK10	■	■	■	■
			500 mm		8GK9601-2KK20	■	■	■	■
			750 mm		8GK9601-2KK30	■	■	■	■
	450 mm	250 mm	250 mm		8GK9601-3KK10	■	■	■	■
			500 mm		8GK9601-3KK20	■	■	■	■
			750 mm		8GK9601-3KK30	■	■	■	■
	600 mm	250 mm	250 mm		8GK9601-4KK10	■	■	■	■
			500 mm		8GK9601-4KK20	■	■	■	■
			750 mm		8GK9601-4KK30	■	■	■	■
Feldabdeckung mit Ausschnitt									
	Höhe	Breite	Reihen	TE	Artikel-Nr.				
	150 mm	250 mm	1	12	8GK9601-1KK11	■	■	■	■
			1	24	8GK9601-1KK21	■	■	■	■
			1	36	8GK9601-1KK31	■	■	■	■
	300 mm	250 mm	2	24	8GK9601-2KK11	■	■	■	■
			2	48	8GK9601-2KK21	■	■	■	■
			2	72	8GK9601-2KK31	■	■	■	■
	450 mm	250 mm	3	36	8GK9601-3KK11	■	■	■	■
			3	72	8GK9601-3KK21	■	■	■	■
			3	108	8GK9601-3KK31	■	■	■	■
	600 mm	250 mm	4	48	8GK9601-4KK11	■	■	■	■
			4	96	8GK9601-4KK21	■	■	■	■
			4	144	8GK9601-4KK31	■	■	■	■

					1250	630	400	160
Stützer für Leerfeldabdeckung								
 <ul style="list-style-type: none"> aus Kunststoff 	Ausführung	Länge	Montage	Artikel-Nr.				
	Ersatzteil	117 mm	Standard	8GK9910-0KK30	■	■	■	
		54 mm	Standard	8GK9910-0KK20				■
	Großpack	117 mm	bei 15mm Hutschiene direkt auf den Hutschienenträger	8GK9910-0KK31	■	■	■	
		61,5 mm	bei 15mm Hutschiene direkt auf den Holmen	8GK9910-0KK24	■	■	■	
Montagewerkzeug für Stützer								
 <ul style="list-style-type: none"> für kurze und lange Ausführung mit ergonomischem Griff 	Artikel-Nr.							
					8GK9910-0KK27	■	■	■
Stützerverlängerung								
	Länge	Artikel-Nr.						
	7,5 mm				8GK9911-0KK03	■	■	■
Schnellverschlusschraube für Feldabdeckung								
	Material	Farbe	Artikel-Nr.					
	Kunststoff	RAL 7035 (lichtgrau)			8GK9910-0KK26	■	■	■
Ersatz-Türscharniere								
 <ul style="list-style-type: none"> für Wand-/Standverteiler 1 Satz = 2 Stück 	Artikel-Nr.							
					8GK9920-0KK24	■	■	■
Schaltplantasche								
	Ausführung	Format	Tiefe	Artikel-Nr.				
	Stahlblech	DIN A3	10 mm	8GK9910-0KK22	■	■	■	■
	Klarsichthülle, vollflächig verklebt	DIN A4		8GK9910-0KK23	■	■	■	■
	Kunststoff	DIN A4	30 mm	8GD9132	■	■	■	■
	Kunststoff, Großpackung	DIN A4	30 mm	8GK9910-1KK24	■	■	■	■
Firmenschild Siemens								
	Material	Ausführung	Farbe	Artikel-Nr.				
	Aluminium	selbstklebend	petrol	8GD9084	■	■	■	■

Zubehör

für Installationsverteiler ALPHA 1250 / 630 / 400 / 160

			1250	630	400	160
Schließsystem Wandverteiler IP43/IP55						
	Ausführung	Artikel-Nr.				
	Standardschließbeinrichtung mit Schwenkebel	8GK9560-0KK04			■	■
	Nachrüstset für Standardschließbeinrichtung auf Schutzart IP44	8GK9560-0KK05			■	■
	Schwenkebelschließbeinrichtung für Profilzylinder (E012- oder Senatsschließung)	8GK9560-0KK06			■	■
	Schwenkebel, abschließbar, inkl. E012-Schloss und zwei Schlüsseln	8GK9560-0KK13			■	■
Schließsystem Standverteiler						
	Ausführung	Artikel-Nr.				
	Schwenkebel, versenkbar, mit Druckknopftechnik	8GK9561-0KK01	■	■		
	Schlosseinsatz für Einbau Profilhalbzylinder	8GK9561-0KK02	■	■		
Profilhalbzylinder für Schließbeinrichtungen						
	Verwendung	Ausführung	Artikel-Nr.			
	Wandverteiler	mit E012-Schließung und zwei Schlüsseln	8GK9560-0KK07		■	■
		mit Senatsschließung und zwei Schlüsseln	8GK9560-0KK08		■	■
		mit 3-mm-Dorn als Doppelbartverschluss	8GK9560-0KK10		■	■
	Standverteiler	mit E012-Schließung und zwei Schlüsseln	8GK9561-0KK00	■	■	
		mit Senatsschließung und zwei Schlüsseln	8GK9560-0KK03	■	■	

			1250	630	400	160
Ersatzschlüssel						
	Ausführung	Artikel-Nr.				
	für Doppelbartschließung	8GD9290	■	■		
	für E012-Schließung	8GF9390-2	■	■	■	■
Verbindungssatz, IP43/IP55						
	<ul style="list-style-type: none"> zum Aneinanderreihen von Gehäusen bestehend aus: Schrauben, Scheiben, Muttern und Dichtungsband-Rolle 10 m 					
	Artikel-Nr.	8GK9920-0KK31	■	■	■	
Tiefbaubügel						
	<ul style="list-style-type: none"> für versenkten Aufbau von Hutschienen 					
	Artikel-Nr.	8GK9910-0KK34	■	■	■	
Tiefbaubügel, tiefenverstellbar						
						
	Artikel-Nr.	8GK9911-0KK01	■	■	■	
Absenkbügel, universal						
						
	Artikel-Nr.	8GK9911-0KK02	■	■	■	
Hutschiene, abgesenkt						
	Breite	Artikel-Nr.				
	250 mm	8GK9910-0KK35	■	■	■	
	500 mm	8GK9910-0KK40	■	■	■	
	750 mm	8GK9910-0KK41	■	■	■	
Hutschiene 15 mm						
	Breite	Artikel-Nr.				
	250 mm	8GK9910-1KK10	■	■		
	500 mm	8GK9910-1KK20	■	■		
	750 mm	8GK9910-1KK30	■	■		
	1000 mm	8GK9910-1KK40	■	■		
	1250 mm	8GK9910-1KK50	■	■		
Hutschienenträger für Hutschiene 15 mm						
		<ul style="list-style-type: none"> bestehend aus linkem und rechtem Träger 				
	Ausführung	Variante	Artikel-Nr.			
	lang	für 1 Hutschiene	8GK9910-1KK81	■	■	■
		für 2 Hutschienen	8GK9910-1KK83	■	■	■
		für 3 Hutschienen	8GK9910-1KK84	■	■	■
		für 4 Hutschienen	8GK9910-1KK85	■	■	■

Zubehör



für Installationsverteiler ALPHA 1250 / 630 / 400 / 160

		1250	630	400	160
Iso-Stützer					
	• für isolierten Hutschieneaufbau				
	Variante	Artikel-Nr.			
	12 mm	8GK9911-0KK04	■	■	■
	31,5 mm	8GK9911-0KK05	■	■	■
	55,5 mm	8GK9911-0KK06	■	■	■
Schrauben M5 × 10, selbstschneidend					
	• Großpack: 500 Stück				
		Artikel-Nr.			
		8GK9911-0KK00	■	■	■
Traverse für die Montage von senkrechten Sammelschiensystemen					
	Breite	Artikel-Nr.			
	250 mm	8GK9911-1KK00	■	■	■
	500 mm	8GK9911-1KK01	■	■	■
	750 mm	8GK9911-1KK02	■	■	■
Blindabdeckstreifen					
	Variante	Farbe	Artikel-Nr.		
	für 12 TE (1 TE = 18 mm)	RAL 7035 (lichtgrau)	8GK9910-0KK00	■	■
	Länge 1 m, ohne Sollbruchstelle, zum Ablängen	RAL 7035 (lichtgrau)	8GK9910-0KK01	■	■
Blindstopfen					
	Durchmesser	Artikel-Nr.			
	6 mm	8GK9910-0KK06	■	■	■
	11 mm	8GK9910-0KK07	■	■	■
N-Klemme					
	• zur Schnappbefestigung auf der Hutschiene				
	• zum Aufteilen des Neutralleiters beim Einsatz mehrerer Fehlerstromschutzschalter				
	• 2x Schraubklemme, Anschlussquerschnitt max. 16 mm ²				
	• 14x Steckklemme, Anschlussquerschnitt max. 4 mm ²				
		Artikel-Nr.			
		8GS4034-1	■	■	■
PE-Klemme					
	• zur Schnappbefestigung auf der Hutschiene				
	• 2x Schraubklemme, Anschlussquerschnitt max. 16 mm ²				
	• 14x Steckklemme, Anschlussquerschnitt max. 4 mm ²				
		Artikel-Nr.			
		8GS4034-2	■	■	■
N/PE-Klemme					
	• zur Schnappbefestigung auf der Hutschiene				
	• zum Aufteilen des Neutralleiters beim Einsatz mehrerer Fehlerstromschutzschalter				
	• 1x Schraubklemme, Anschlussquerschnitt max. 16 mm ² , je PE- bzw. N-Potential				
	• 7x Steckklemme, Anschlussquerschnitt max. 4 mm ² , je PE- bzw. N-Potential				
		Artikel-Nr.			
		8GS4034-3	■	■	■
N/N-Klemme					
	• zur Schnappbefestigung auf der Hutschiene				
	• zum Aufteilen des Neutralleiters beim Einsatz mehrerer Fehlerstromschutzschalter				
	• 1x Schraubklemme, Anschlussquerschnitt max. 16 mm ² , je PE- bzw. N-Potential				
	• 7x Steckklemme, Anschlussquerschnitt max. 4 mm ² , je PE- bzw. N-Potential				
		Artikel-Nr.			
		8GS4034-4	■	■	■

15

				1250	630	400	160
Anschlussklemme für Rundleiter							
	Schienendicke	Anschlussquerschnitt	Artikel-Nr.				
	5 mm	1,5 ... 16 mm ²	8US1921-2AA00	■	■	■	
		1,5 ... 35 mm ²	8US1921-2AB00	■	■	■	
		16 ... 70 mm ²	8US1921-2AC00	■	■	■	
		16 ... 120 mm ²	8US1921-2AD00	■	■	■	

Anschlussklemme für Rundleiter							
	Schienendicke	Anschlussquerschnitt	Artikel-Nr.				
	10 mm	1,5 ... 16 mm ²	8US1921-2BA00	■	■	■	
		1,5 ... 35 mm ²	8US1921-2BB00	■	■	■	
		16 ... 70 mm ²	8US1921-2BC00	■	■	■	
		16 ... 120 mm ²	8US1921-2BD00	■	■	■	

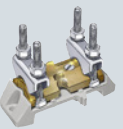
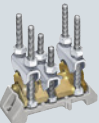
Klemme mit Sockel aus glasfaserverstärktem Polyesterharz							
	Zugehende Leitungen		Abgehende Leitungen		Artikel-Nr.		
	Anzahl	Querschnitt	Anzahl	Querschnitt			
	1	6 ... 70 mm ²	1	6 ... 70 mm ²	8JK401	■	■
		4 ... 35 mm ²	3	4 ... 35 mm ²	8JH4044	■	■
		50 ... 240 mm ²	1	50 ... 240 mm ²	8JK4061	■	■
	2	50 ... 240 mm ²	2	50 ... 185 mm ²	8JK406	■	■

Zubehör

für Installationsverteiler ALPHA 1250 / 630 / 400 / 160

1250 630 400 160

Zu- und Abgangsklemme für Schienen

Schiene Abmessung	Anzahl	Anschluss- querschnitt	Beschreibung	Artikel-Nr.				
					1250	630	400	160
16 × 3 mm	1	1,5 ... 16 mm ²		8JH4122	■	■	■	
		10 ... 35 mm ²		8JH4124	■	■	■	
6 × 6 mm	1	16 ... 35 mm ²	nachrüstbar ohne Demontage der Sammelschiene	8JH4114	■	■	■	
20 × 8 mm	1 oder 2	50 ... 240 mm ²	1 Leiter je Klemmstelle	8JK3171	■	■	■	

Zu- und Abgangsklemme für Schienen

Schiene Abmessung	Anzahl	Anschluss- querschnitt	Beschreibung	Artikel-Nr.				
					1250	630	400	160
–	–	–	2 Leiter je Klemmstelle	8JK3172	■	■	■	
12 × 5 mm	1	10 ... 35 mm ²		8JH4104	■	■	■	
		16 ... 70 mm ²		8JH4105	■	■	■	
	2	16 ... 35 mm ²		8JH4105	■	■	■	

N/PE-Schiene als Steckklemme

Variante	Anschlüsse	Artikel-Nr.				
			1250	630	400	160
PE-Leiste	6 Schraubanschlüsse 2,5 ... 16 mm ² und 21 Steckanschlüsse 1,5 ... 4 mm ²	8GK9910-0KK11				■
PE- + N-Leiste	PE-Leiste: 6 Schraubanschlüsse 2,5 ... 16 mm ² und 21 Steckanschlüsse 1,5 ... 4 mm ² N-Leiste: 2 Schraubanschlüsse 2,5 ... 16 mm ² und 10 Steckanschlüsse 1,5 ... 4 mm ²	8GK9910-0KK12				■

Klemme mit Sockel aus Keramik

Zugehende Leitungen Anzahl	Querschnitt	Abgehende Leitungen Anzahl	Querschnitt	Artikel-Nr.				
					1250	630	400	160
1	4 ... 35 mm ²	1	4 ... 35 mm ²	8JH404	■	■	■	■

Kabelabfangschiene

Breite	Artikel-Nr.				
		1250	630	400	160
250 mm	8GK9911-0KK10	■	■	■	
500 mm	8GK9911-0KK20	■	■	■	
750 mm	8GK9911-0KK30	■	■	■	
1000 mm	8GK9911-0KK40	■	■	■	
1250 mm	8GK9911-0KK50	■	■	■	

15

1250 630 400 160

Leitungshalter



Verwendung	Ausführung	Artikel-Nr.	1250	630	400	160
für Standardhutschiene	Höhe 45 mm, Breite 40 mm	8GK9910-0KK80	■	■	■	
für Befestigung in 5-mm-Loch	Clip mit Kabelbinder	8GK9910-0KK81	■	■	■	

Flansch zur Leitungsverlegung

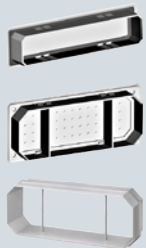

Variante	Schutzart	Leitungsführung	Artikel-Nr.	1250	630	400	160
1-Komponenten-Flansch	IP43	unten	8GK9100-0KK00	■	■	■	
2-Komponenten-Flansch			8GK9000-0KK02				■
2-Komponenten-Flansch	IP55	oben/unten	8GK9100-0KK01	■	■	■	
Durchführungsflansch		Sammelschienensystem	8GK9100-0KK10	■	■	■	

Flanschplatte zur Leitungsverlegung

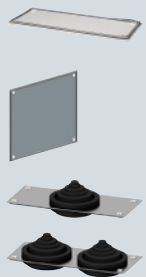

Ausführung	Schutzart	Kabeldurchmesser	Artikel-Nr.	1250	630	400	160
Blindflansch	IP43		8GK9100-0KK02	■	■	■	
	IP55		8GK9100-0KK03	■	■	■	
Stahlblech ohne Vorprägungen	IP55		8GK9100-0KK04	■	■	■	
Flansch inkl. 1 Kabeltülle	IP55	14 – 65 mm	8GK9100-0KK05	■	■	■	
Flansch inkl. 2 Kabeltüllen	IP55	14 – 65 mm	8GK9100-0KK06	■	■	■	

Gummi-Leitungseinführung



- zum Einsetzen in Vorprägungen Durchmesser 38 mm (= Pg29)
- Schutzart IP65

Anzahl	Kabel-Durchmesser	Artikel-Nr.	1250	630	400	160
1	12...29 mm	8HP1805	■	■	■	■
2	6...15 mm	8HP1806	■	■	■	■
3	4...12,5 mm	8HP1807	■	■	■	■
4	4...12 mm	8HP1808	■	■	■	■

Leitungseinführung für Kabeleinführungsplatte



- für Kabeleinführungsplatte 8HP1520

Kabel-Durchmesser	Artikel-Nr.	1250	630	400	160
14...65 mm	8HC6900	■	■	■	■

Klimastutzen, PG 16



- für Verteiler im Außenraumklima zur Vermeidung von Kondenswasser
- Schutzart IP54



Artikel-Nr.	1250	630	400	160
8HE8541	■	■	■	■

Kleinverteiler ALPHA SIMBOX XL

Unterputz- und Hohlwandverteiler, Nennstrom bis 63 A

				Komplettlieferung	Projektlieferung		
				Schutzart IP30	IP30		
							
Nischenmaß		Typ	Schutzklasse II		Schutzklasse II		
Breite	Tiefe	Länge	Mauereinputzkasten		Ausbaupaket		
Unterputzverteiler							
359 mm	88 mm	393 mm	1-reihig	8GB5012-1KM	8GB5212-1KM01	8GB5212-3KM01	
		518 mm	2-reihig	8GB5024-1KM	8GB5224-1KM01	8GB5224-3KM01	
		643 mm	3-reihig	8GB5036-1KM	8GB5236-1KM01	8GB5236-3KM01	
		768 mm	4-reihig	8GB5048-1KM	8GB5248-1KM01	8GB5248-3KM01	
Hohlwandverteiler							
323 mm	88 mm	355 mm	1-reihig	8GB5012-4KM	8GB5212-2KM01	8GB5212-4KM01	
		480 mm	2-reihig	8GB5024-4KM	8GB5224-2KM01	8GB5224-4KM01	
		605 mm	3-reihig	8GB5036-4KM	8GB5236-2KM01	8GB5236-4KM01	
		730 mm	4-reihig	8GB5048-4KM	8GB5248-2KM01	8GB5248-4KM01	

Zubehör

Klemmleisten Stecktechnik				
	Typ	Potential 1	Potential 2	Artikel-Nr.
	N/PE	N = 3 × 25 + 14 × 4 mm ²	PE = 3 × 25 + 14 × 14 mm ²	8GB5016-5KM
	N/N	N1 = 3 × 25 + 14 × 4 mm ²	N2 = 3 × 25 + 14 × 14 mm ²	8GB5017-5KM
	N	N = 6 × 25 + 28 × 4 mm ²		8GB5020-5KM
	PE	PE = 6 × 16 + 28 × 5 mm ²		8GB5021-5KM
Klemmleisten Schraubtechnik				
	Typ	Potential 1	Potential 2	Artikel-Nr.
	N/PE	N = 3 × 16 + 14 × 10 mm ²	PE = 3 × 16 + 14 × 10 mm ²	8GB5008-5KM
	N/N	N1 = 3 × 16 + 14 × 10 mm ²	N2 = 3 × 16 + 14 × 10 mm ²	8GB5015-5KM
	N	N = 6 × 16 + 28 × 10 mm ²		8GB5010-5KM
	PE	PE = 6 × 16 + 28 × 10 mm ²		8GB5011-5KM
FI-Klemme				
	Verwendung	Potential		Artikel-Nr.
	zum Aufteilen des Neutralleiters auf zwei Fehlerstromschutzschalter	N = 3 × 16 + 2 × 10 mm ²		8GB5005-5KM

Aufputzverteiler, Nennstrom bis 63 A



Außenmaße			Typ	Schutzklasse II		
Breite	Tiefe	Länge		Schutzklasse II	Schutzklasse II	Schutzklasse II
Aufputzverteiler						
305 mm	99 mm	250 mm	1-reihig	8GB5012-OKM	8GB5001-5KM	8GB5001-5KM01
		375 mm	2-reihig	8GB5024-OKM	8GB5002-5KM	8GB5002-5KM01
		515 mm	3-reihig	8GB5036-OKM	8GB5003-5KM	8GB5003-5KM01
		640 mm	4-reihig	8GB5048-OKM	8GB5004-5KM	8GB5004-5KM01

Türschlossbausatz			
	Verwendung	Merkmal	Artikel-Nr.
	zum Einschnappen in Türgriff	mit zwei Schlüsseln	8GB5006-5KM
Blindabdeckstreifen			
	Breite	Merkmal	Farbe
	12 TE	erhöhter Flammenschutz bis 850 °C	weiß
	Montagehilfe Unterputz		Artikel-Nr.
	für Unterputz- und Hohlwandverteiler		8GB5013-5KM

Kleinverteiler ALPHA SIMBOX XL

Multimediaverteiler, Nennstrom bis 63 A



Breite Ausschnitt	Tiefe Ausschnitt	Länge Ausschnitt	Typ	Schutzklasse II
Hohlwand-/Unterputzverteiler				
323 mm	88 mm	605 mm	3-reihig	8GB5036-3KM01
		730 mm	4-reihig	8GB5048-3KM01
Aufputzverteiler				
323 mm	88 mm	605 mm	3-reihig	8GB5036-3KM00
		730 mm	4-reihig	8GB5048-3KM00

Zubehör

Verbindungslasche		
Verwendung	Artikel-Nr.	
zum Anreihen mehrerer Verteiler, vertikal oder horizontal	8GB5025-5KM	





Kleinverteiler ALPHA SIMBOX WP

Aufputzverteiler, Nennstrom bis 63 A

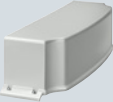

Typ	Höhe außen	Breite außen	Tiefe außen	Schutzklasse II
Aufputzverteiler				
1-reihig	210 mm	143 mm	100 mm	8GB1371-0
		215 mm	100 mm	8GB1371-1
	260 mm	298 mm	140 mm	8GB1371-2
		410 mm	140 mm	8GB1371-3
2-reihig	420 mm	298 mm	140 mm	8GB1372-2
	463 mm	410 mm	140 mm	8GB1372-3
3-reihig	655 mm	410 mm	140 mm	8GB1373-3
4-reihig	878 mm	410 mm	160 mm	8GB1374-3

Zubehör

Abdeckung				
	<ul style="list-style-type: none"> für Verbindungen von Rohr- und Kabelkanaleingängen Schnappbefestigung 			
	TE	Artikel-Nr.		
	12	8GB2051-0		
18	8GB2051-1			
N/PE-Klemmleisten				
	zum Aufschnappen auf Geräteträger			
	TE	Potential 1	Potential 2	Artikel-Nr.
	8	N = 1 × 25 + 7 × 10 mm ²	PE = 1 × 25 + 7 × 10 mm ²	8GB2052-0
	12	N = 3 × 25 + 10 × 10 mm ²	PE = 3 × 25 + 10 × 10 mm ²	8GB2052-1
18	N = 5 × 25 + 14 × 10 mm ²	PE = 5 × 25 + 14 × 10 mm ²	8GB2052-2	
Innentrennwände, horizontal				
	TE	Artikel-Nr.		
	12	8GB2053-0		
	18	8GB2053-1		
Leerfeldabdeckung				
	TE	Artikel-Nr.		
	12	8GB2054-0		
	18	8GB2054-1		
Sicherheits-Zylinderschloss				
	Material	Lieferumfang	Artikel-Nr.	
	Metall	mit Schlüssel	8GB2055-0	
Blindabdeckstreifen				
	Variante	Farbe	Artikel-Nr.	
	für 12 TE (1 TE = 18 mm)	RAL 7035 (lichtgrau)	8GK9910-OKK00	



Energieverteilung für das Zeitalter der Digitalisierung

Die Vorteile der Digitalisierung können Sie mit den Schienenverteiler-Systemen SIVACON 8PS in jedem Projektschritt nutzen – von der Planung über die Installation bis zum Betrieb.

SIMARIS Softwaretools unterstützen Ihre Planung effizient: unter anderem entwerfen Sie mit SIMARIS sketch dreidimensionale Strangführungspläne. Aus BIM-Daten wird ein digitaler Zwilling der Schienenstränge erzeugt. Die App BusbarCheck begleitet Sie durch die Installation.

Energiedaten und Energie per Plug-and-Play: Die innovative powerline-Technologie macht das für die Schienenverteiler-Systeme SIVACON 8PS möglich – wirtschaftlich und sicher. Energiedaten werden einfach in Automatisierungs- und Energiemanagementsysteme sowie in cloud-basierte Systeme (IoT) übertragen. Über die Leiterbahnen bzw. Phasen der Schienenverteiler-Systeme BD2, LD und LI nehmen Daten und Strom denselben Weg.

Schienenverteiler-Systeme



Rundum informiert 16/2

Schnellauswahlhilfe 16/4

Schienenverteiler-Systeme 16/4

Planungs- und Installationstools 16/6

Eine Vielzahl weiterer Informationen ...

Informieren + Bestellen

Alles Wichtige auf einen Blick

Erste Informationen

Informationen zu Schienenverteiler-Systemen finden Sie auf unserer Webseite
www.siemens.de/sivacon-8PS

Ansprechpartner in Ihrer Nähe

Wir sind da, wo Sie uns brauchen

Ihren lokalen Ansprechpartner finden Sie unter
www.siemens.de/lowvoltage/kontakt

Ihr Produkt im Detail

Das Siemens Industry Online Support Portal stellt Ihnen umfassende Informationen zur Verfügung
www.siemens.de/lowvoltage/produkt-support

- Broschüre – Energie und Daten erfolgreich auf die Schiene gesetzt ([109747761](#))
- Katalog LV 70 – 2019 – Schienenverteiler-Systeme SIVACON 8PS – BD01, BD2 bis 1250 A ([109744546](#))

Die passenden Ausschreibungstexte finden Sie unter
www.siemens.de/lowvoltage/ausschreibungstexte

Um schnell und einfach auf Siemens Produkte umzustellen nutzen Sie unser Umschlüsseltool
www.siemens.de/umschluesseltool

Siemens YouTube Channel

Unsere Video-Angebote

- Energieverteilung – SIVACON (allgemein)
bit.ly/2LOgufd

Alles für Ihre Bestellung

Einen Überblick über Ihre Produkte finden Sie in der Industry Mall

- SIVACON 8PS sie.ag/2JEhpv2
- SIMARIS Planungstools sie.ag/2Y4HB1s

Direkte Weiterleitung auf die einzelnen Produkte in der Industry Mall durch Klicken auf die Artikel-Nr. im Katalog oder durch Eingabe dieser Webadresse inkl. Artikel-Nr.
www.siemens.com/product?Artikel-Nr.

Bestellauswahlhilfen für SIVACON 8PS – BD01 und BD2
www.siemens.de/LV70

Konfiguratoren

Konfigurieren Sie Ihr Schienenverteiler-System SIVACON 8PS BD01 oder BD2 in der [Industry Mall](#)

... finden Sie in unserem Online-Angebot

In Betrieb nehmen + Betreiben

Planungstools

BIM-gerechte SIMARIS Planungstools

Die SIMARIS Planungstools unterstützen effektiv Ihren Planungsprozess. Eine Ausleitung projektspezifischer BIM Daten (Building Information Modeling) für eine gewerkeübergreifende Planung ist möglich.
www.siemens.de/simaris

Ihr Produkt im Detail

Das Siemens Industry Online Support Portal stellt Ihnen detaillierte technische Informationen zur Verfügung
www.siemens.de/lowvoltage/produkt-support

- Betriebsanleitungen
- Zertifikate

Engineering-Daten für CAD- oder CAE-Systeme finden Sie im CAx-Download-Manager unter
www.siemens.de/lowvoltage/cax

Handbücher

Handbücher zum Download finden Sie im Siemens Industry Online Support unter
www.siemens.de/lowvoltage/handbuch

- Planungshandbuch – Planen mit SIVACON 8PS (109478425)

Schnellster Weg zu den Experten

In Deutschland: +49 (911) 895-7222

Die kompetente Fachberatung bei technischen Fragen mit einem breiten Spektrum an bedarfsgerechten Leistungen rund um unsere Produkte und Systeme.

Unterstützung bei technischen Fragen finden Sie unter
www.siemens.de/lowvoltage/support-request

Wir bieten Ihnen ein umfassendes Spektrum an Serviceleistungen, bitte kontaktieren Sie Ihren lokalen Ansprechpartner unter www.siemens.de/lowvoltage/kontakt

Weitere Informationen zu Serviceleistungen finden Sie unter www.siemens.de/service-katalog

Training und Tutorials

Unser Schulungsangebot finden Sie unter
www.power-academy.siemens.com

Technische Übersicht Schienenverteiler-Systeme



Ihr schneller Weg zu unseren Online-Angeboten

Auf dieser Seite finden Sie umfangreiche Informationen und Links zu Schienenverteiler-Systeme
www.siemens.de/lowvoltage/produkt-support (109769090)

Schienenverteiler-Systeme

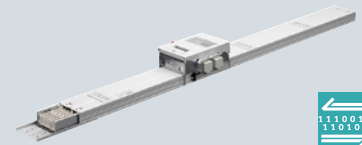
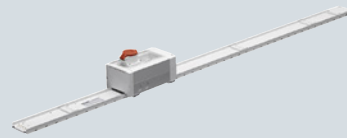

Schienenverteiler-Systeme

BD01

BD2

Basisdaten

Systembeschreibung	Die flexible Stromversorgung in Werkstätten und Produktionsbetrieben von Handwerk, Gewerbe und Handelsunternehmen	Die universelle Lösung für große Leistung auf kleinem Raum, vor allem in Bürogebäuden und Transferstraßen der Industrie
Typische Anwendung	<ul style="list-style-type: none"> • Werk- und Produktionsstätten • Supermärkte • Rechenzentren • Hochhäuser • Messehallen • Automobilindustrie • Schiffsanwendung 	<ul style="list-style-type: none"> • Werk- und Produktionsstätten • Produzierende Industrie • Heimwerkermärkte • Rechenzentren • Hochhäuser • Nahrungsmittelindustrie • Messehallen • Krankenhäuser • Automobilindustrie • Schiffsanwendung

Basisdaten

Bemessungsisolationsspannung U_i	AC 400 V	AC 690 V
Bemessungsbetriebsspannung U_e	AC 400 V	AC 690 V
Schutzart	IP54, IP55	IP52, IP55
Bemessungsstrom I_{nA}	40 ... 160 A	160 ... 1250 A
Bemessungsstoßstromfestigkeit I_{pk}	bis 15,3 kA	bis 90 kA
Bemessungskurzzeitstromfestigkeit I_{cw} (1 s)	bis 2,5 kA	bis 34 kA
Anzahl der Leiter	4 (PE = Gehäuse)	5
Verbindungstechnik	Verbindungsflansche mit integriertem Dehnungsausgleich	Mit integriertem Dehnungsausgleich, Einbolzenklemme

Abgänge und Abzweigungen

Abgangsstelle	Wahlweise 0,5 m oder 1 m einseitig	Einseitig je 0,5 m, beidseitig versetzt je 0,25 m
Abgangskasten	bis 63 A	bis 530 A

Werkstoff

Leiter	Aluminium / Kupfer	Aluminium oder Kupfer
Gehäuse (Schienenkasten, Einspeisekasten)	Stahlblech verzinkt und lackiert	Stahlblech verzinkt und lackiert

Kommunikation

Datenübertragung	Datenleitung	powerline, Datenleitung
------------------	--------------	-------------------------

Approbationen / Zertifikate

Approbation	EAC	EAC
Schiffsklassifikationsgesellschaften	<ul style="list-style-type: none"> • DNV GL 	<ul style="list-style-type: none"> • DNV GL • Environmental Product Declaration (EPD)

¹⁾ IP66 für reine Energieübertragungsstränge ohne Abgänge.



Datenübertragung mit powerline-Technologie



LD



LI

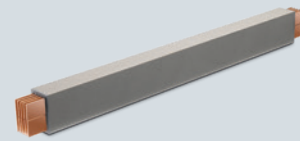

LR

Die langjährig bewährte Hochstromschiene für Industrie- und Spezialanwendungen

- Automobilindustrie
- Produzierende Industrie
- Nahrungsmittelindustrie
- Messehallen
- Windkraftanlagen
- Halbleiterfertigung
- Schiffsanwendung

Eine integrierte Lösung für sichere und effiziente Energieversorgung in der Infrastruktur – zum Beispiel in mehrstöckigen Gebäuden – sowie in industriellen Anwendungen

- Rechenzentren
- Hochhäuser
- Produzierende Industrie
- Chemische Industrie
- Flughäfen
- Messehallen
- Krankenhäuser
- Heimwerkermärkte
- Shopping Malls
- Supermärkte

Die zuverlässige Schiene für hohen Schutz in rauer Umgebung, zum Beispiel zur Vernetzung von Gebäudeteilen im Freien oder zur Tunnelversorgung

- Chemische Industrie
- Öl und Gas
- Tunnel und U-Bahn
- Anwendungen im Freien

AC 1000 V

AC 1000 V

AC 1000 V

AC 1000 V

AC 1000 V

AC 1000 V

IP34, IP54

IP55, IP66 ¹⁾

IP68

1100 ... 5000 A

800 ... 6300 A

400 ... 6300 A

bis 286 kA

bis 330 kA

bis 275 kA

bis 116 kA

bis 150 kA

bis 125 kA

4, 5

4 ... 6 Leiter (inkl. 200 % N bzw. zus. Clean Earth)

3 und PEN bzw. 3, N und PE

Einbolzen-Klemmverbindung mit Haken- und Bolzen-Verbindung

Haken- und Bolzen-Verbindung mit Abschermutter

Bolzenklemmblock

je 1 m einseitig

bis 3 per 3 m Länge (je Seite)

je 1 m einseitig

bis 1250 A

bis 1250 A

Auf Anfrage

Aluminium oder Kupfer

Aluminium oder Kupfer

Aluminium oder Kupfer

Stahlblech verzinkt und lackiert

Aluminium lackiert

Epoxidharz

powerline, Datenleitung

powerline, Datenleitung

–

EAC

EAC

EAC

- DNV GL

- Environmental Product Declaration (EPD)

- DNV GL
- SEISMIC Qualification Certificate (Erdbebenprüfung)
- ATEX
- Product Environmental Profile (PEP)

Planungs- und Installationstools

zur Planung, Visualisierung und Installation der Schienenverteiler-Systeme

Von der Planung bis zur Inbetriebnahme

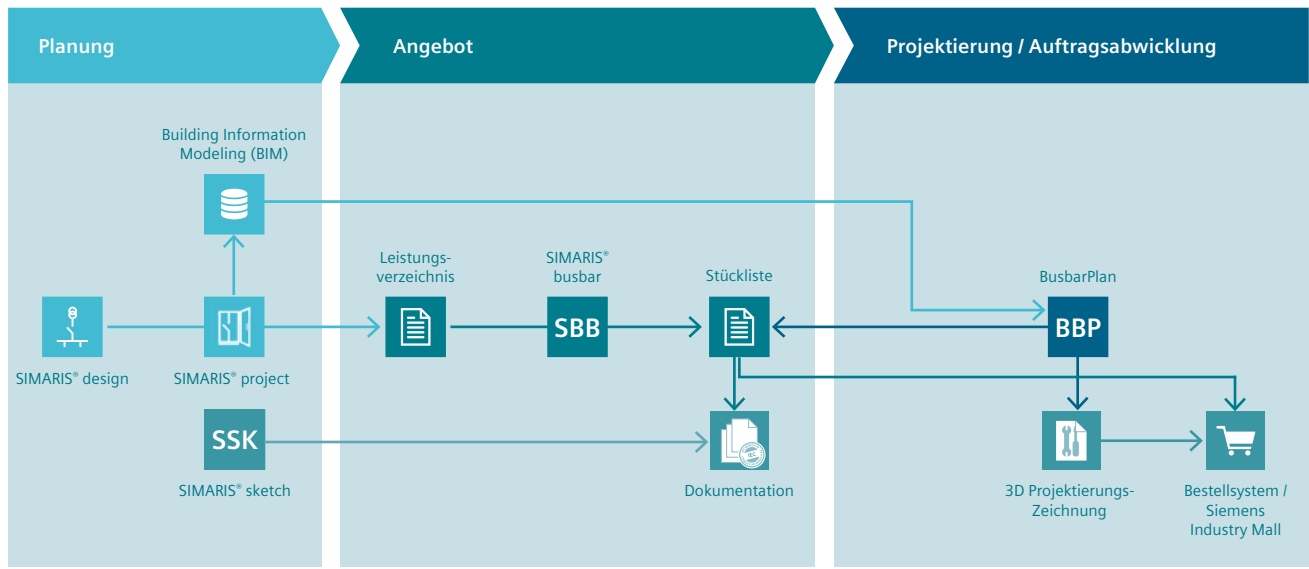

SIMARIS® design

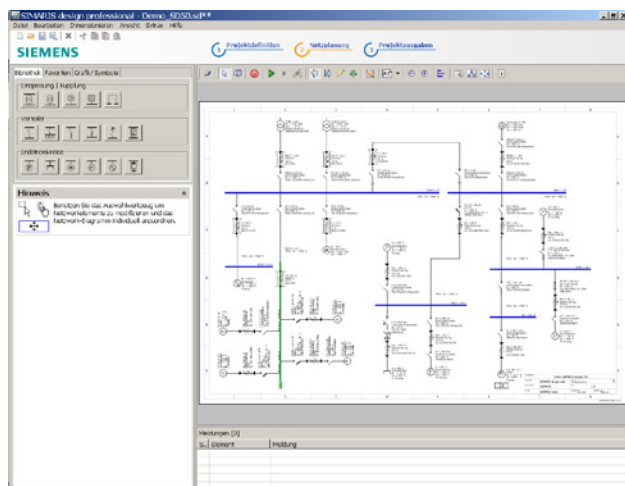

SIMARIS® design ist ein Planungstool zur schnellen, effektiven Netzberechnung und Dimensionierung elektrischer Energieverteilungen für Zweck- und Industriebauten.

- Dimensionierung elektrischer Netze auf der Basis realer Produkte nach anerkannten Regeln der Technik und gültigen Normen (VDE, IEC)
- Automatische Auswahl der passenden Komponenten aus hinterlegter Produktdatenbank

Kostenloser Download der Basisversion und weitere Informationen unter: www.siemens.de/simarisdg

SIMARIS® project

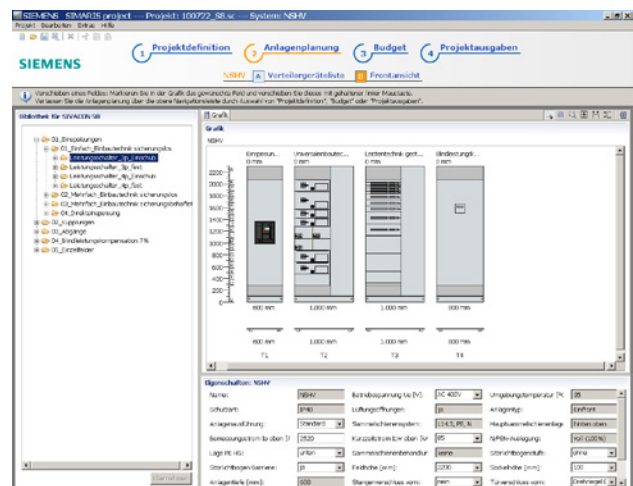

SIMARIS® project ist ein Planungstool zur schnellen Ermittlung des erforderlichen Raumbedarfs und des Budgets elektrischer Energieverteilungen für Zweck- und Industriebauten sowie zur automatischen Generierung von Leistungsverzeichnissen.

- Import in SIMARIS® design erstellter Projekte
- Export von 3D-Daten für BIM (Building Information Modeling) im IFC 4.x-Format

Kostenloser Download und weitere Informationen unter: www.siemens.de/simariproject

SIMARIS® Toolbox (Online)

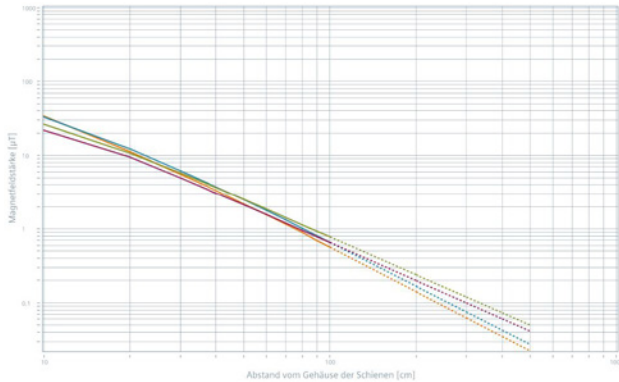

Die SIMARIS® Toolbox ist eine Plattform zur Bereitstellung von Online-Tools zur Unterstützung von Elektroplanern. Sie beinhaltet beispielsweise:

- EMC Busbar (Tool zur Berechnung der Magnetfeldstärke im Umfeld von Stromschienensystemen SIVACON 8PS)

Kostenfreier Zugang und weitere Informationen unter:
www.siemens.de/simaristoolbox

BIM-Daten



BIM vereinfacht den Planungsprozess. Während der einfache Austausch der relevanten Gebäudedaten zwischen Planer und Facility Manager die Qualität sichert und Kosten senkt, fügt sich der digitale Zwilling der Energieverteilung nahtlos in übergreifende Bauwerke ein – für eine effiziente Planung, Ausführung und Wartung.

www.siemens.de/bim-elektroplanung

SIMARIS® sketch



SIMARIS® sketch ist ein Softwaretool zum schnellen und einfachen Planen und Visualisieren der Verläufe von Schienenverteilern.

- Abbilden komplexer Gebäudestrukturen
- Darstellung ganzer Projekte direkt in 3D
- Export von Teilstücklisten im Excel-Format und Grafiken zur Auftragsvorbereitung

Kostenloser Download und weitere Informationen unter:
www.siemens.de/simarissketch

App BusbarCheck



BusbarCheck ist eine Installations-App für eine einfache und qualitativ hochwertige Installation und Dokumentation.

- Detaillierte Erklärung aller Schritte
- Bolzenprotokoll und fachgerechte Dokumentation für eine bessere und einfachere Bewertung der Installation
- Verwendbar für alle Installationsfirmen und SIVACON 8PS Schienenverteilerinstallationen in Deutschland und ausgewählten weiteren Ländern

Kostenloser Download über:
[App Store](#) und [Play Store](#)

Für alle Anwendungen gerüstet

Maximale Flexibilität bei minimalem Platzbedarf – das sind die zentralen Anforderungen an leistungsfähige Schalt- und Steuerschränke im Industrieumfeld. Schaltschrankbauer müssen mit immer kürzeren Lieferzeiten auf die effizienzorientierten Anforderungen ihrer Kunden reagieren. Eine vereinfachte Projektierung, Planung und Umsetzung bedeuten für sie zusätzliche Wettbewerbsvorteile. Die Systemschränke SIVACON 8MF1 wurden konsequent für die gestiegenen Anforderungen im Schaltschrankbau ausgelegt.

Der modulare Systembaukasten SIVACON 8MF1 ermöglicht maßgeschneiderte Lösungen für nahezu alle industriellen Branchen und Anwendungen. Komplett vormontiert, bedarfsgerecht angepasst oder ganz individuell entwickelt, unterstützen die Systemschränke die individuelle Wertschöpfung im Schaltschrankbau. Mit SIVACON 8MF1 können Sie sich zudem auf absolute Normkonformität verlassen: Die Schaltschrankgehäuse entsprechen allen gängigen Vorschriften und Normen. Spezialausführungen, Schaltschränke mit diversen Sonderzertifizierungen und besonderen Zulassungen sowie branchenspezifische angepasste Varianten können individuell entwickelt werden.



Systemschränke, Systembeleuchtung und Systemklimatisierung



Rundum informiert	17/2
Systemübersicht	17/4
Komplettsystemsschränke	17/8
Schnellauswahlhilfe	17/8
Artikelnummern Komplettsystemsschränke	17/9
Komponenten konfigurierbarer Systemsschränke	17/10
Schnellauswahlhilfe	17/10
Gerüst	17/11
Tür	17/14
Fachtür	17/17
Seiten-/Rückwand	17/18
Dach	17/20
Boden	17/22
Montageplatten	17/24
Montagebleche	17/25
Montageschienen	17/26
Highlights Online-Konfigurator	17/27
19-Zoll-Ausbau	17/28
Innenausbau	17/30
Systembeleuchtung	17/34
Schnellauswahlhilfe	17/34
Systembeleuchtung 8MR	17/35
Systemklimatisierung	17/36
Schnellauswahlhilfe	17/36
Filterlüfter und Austrittsfilter	17/37
Dachfilterlüfter und Dachaustrittsfilter	17/39
Klima-/Kühlgeräte, Wärmetauscher	17/40
Heizgeräte	17/41
Heizgebläse	17/42
Thermostate	17/43
Hygrostate, Hygrotherme, Schaltmodule	17/45

Eine Vielzahl weiterer Informationen ...

Informieren + Bestellen

Alles Wichtige auf einen Blick

Erste Informationen

Informationen zu Systemschränke, Systembeleuchtung und Systemklimatisierung finden Sie auf unserer Webseite www.siemens.de/sivacon-8mf

Ansprechpartner in Ihrer Nähe

Wir sind da, wo Sie uns brauchen

Ihren lokalen Ansprechpartner finden Sie unter www.siemens.de/lowvoltage/kontakt

Ihr Produkt im Detail

Das Siemens Industry Online Support Portal stellt Ihnen umfassende Informationen zur Verfügung www.siemens.de/lowvoltage/produkt-support

- Technische Basisinformation – Systemschrank SIVACON 8MF1 ([109767386](#))
- Broschüre – Systemschrank SIVACON 8MF1 – So vielfältig wie Ihre Anforderungen ([109744677](#))

Die passenden Ausschreibungstexte finden Sie unter www.siemens.de/lowvoltage/ausschreibungstexte

Um schnell und einfach auf Siemens Produkte umzustellen nutzen Sie unser Umschlüsseltool www.siemens.de/umschlueseltool

Alles für Ihre Bestellung

Einen Überblick über Ihre Produkte finden Sie in der Industry Mall

- Systemschränke, Systembeleuchtung und Systemklimatisierung sie.ag/2IoBF3O

Direkte Weiterleitung auf die einzelnen Produkte in der Industry Mall durch Klicken auf die Artikel-Nr. im Katalog oder durch Eingabe dieser Webadresse inkl. Artikel-Nr. www.siemens.com/product?Artikel-Nr.

Konfiguratoren

Genau der richtige Schrank für Ihre Anwendung

Der Konfigurator reduziert den Aufwand im Planungs- und Bestellprozess und ermöglicht individuelle Anpassungen. Konfigurieren Sie Ihren Systemschrank SIVACON 8MF1 unter

www.siemens.de/lowvoltage/8mf1-konfigurator

Für Ihren konfigurierten Systemschrank SIVACON 8MF1 finden Sie zusätzlich

- Stücklisten
- 2D-Daten
- 3D-Daten

... finden Sie in unserem Online-Angebot

In Betrieb nehmen + Betreiben

Berechnungstool

SIMARIS therm

SIMARIS therm unterstützt Sie bei der Berechnung der korrekten Dimensionierung der Wärmeabführung von Schaltschränken.

www.siemens.de/simaristherm

Ihr Produkt im Detail

Das Siemens Industry Online Support Portal stellt Ihnen detaillierte technische Informationen zur Verfügung

www.siemens.de/lowvoltage/produkt-support

- Betriebsanleitungen
- Zertifikate

Engineering-Daten für CAD- oder CAE-Systeme finden Sie im CAX-Download-Manager unter

www.siemens.de/lowvoltage/cax

Handbücher

Handbücher zum Download finden Sie im Siemens Industry Online Support unter

www.siemens.de/lowvoltage/handbuch

- SIMARIS Software SIMARIS therm Planungstool (109744553)

Schnellster Weg zu den Experten

In Deutschland: +49 (911) 895-7222

Die kompetente Fachberatung bei technischen Fragen mit einem breiten Spektrum an bedarfsgerechten Leistungen rund um unsere Produkte und Systeme.

Unterstützung bei technischen Fragen finden Sie unter www.siemens.de/lowvoltage/support-request

Wir bieten Ihnen ein umfassendes Spektrum an Serviceleistungen, bitte kontaktieren Sie Ihren lokalen Ansprechpartner unter www.siemens.de/lowvoltage/kontakt

Weitere Informationen zu Serviceleistungen finden Sie unter www.siemens.de/service-katalog

Technische Übersicht Systemschränke, Systembeleuchtung und Systemklimatisierung



Ihr schneller Weg zu unseren Online-Angeboten

Auf dieser Seite finden Sie umfangreiche Informationen und Links zu Systemschränke, Systembeleuchtung und Systemklimatisierung

www.siemens.de/lowvoltage/produkt-support (109769091)

Systemübersicht

Komplette und konfigurierbare Schränke, Systembeleuchtung und -klimatisierung

Für eine vollständige Konfiguration Ihrer Schränke, Systembeleuchtung und -klimatisierung nutzen Sie bitte unseren Online-Konfigurator unter www.siemens.de/lowvoltage/8mf1-konfigurator

Komplettschränke



Basisschrank IP40



Basisschrank IP55



Belüfteter Schrank IP20



Datenschrank IP40



Erdbebenertüchtiger Schrank IP40

Gerüst



Standargerüst



Eckgerüst

Zubehör Gerüst



Sockel



Trennsteg



Zierblenden



Transportösen



Transportwinkel



Anreihung

Umhüllung



Feldtür



Belüftete Tür



Glastür



Türhälfte



Fachtür



Seitenwand / Rückwand



Dach

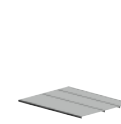

Boden

Zubehör Umhüllung



Dachwannen



Abdeckungen



Gitter



Leisten



Scharniere



Schwenkebel



Türpositionsschalter



Türarretierung

Innenbau

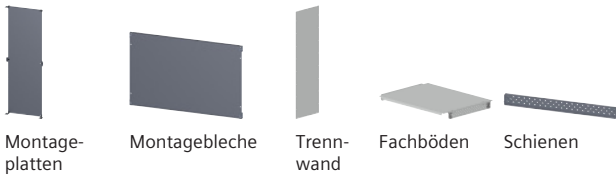

Montageplatten

Montagebleche

Trennwand

Fachböden

Schienen

Zubehör Innenbau



Winkel

Erdung

Erdungsschraube

19-Zoll-Ausbau



Schwenkrahmen

Festeinbau

Abdeckungen

Universalträger

Automatenbleche

Systembeleuchtung



LED-Leuchten mit Bewegungsmelder

LED-Leuchten mit Ein-/Ausshalter

Leitungen, Stecker und Buchsen

Systemklimatisierung



Filter und Filterlüfter

Klima-/Kühlgeräte

Wärmetauscher

Heizgeräte

Heizgebläse

Thermostate, Hygrostate, Hydrotherme

Systemübersicht

Systemchränke SIVACON 8MF1



Komplettschränke

Individuelle Modifikationen

Verfügbare Abmessungen				
Höhe	mm	1800 2000 2200	Sondermaße auf Anfrage möglich (max. 2400 mm)	
Breite	mm	400 600 800 900 1000 1200	Sondermaße auf Anfrage möglich (max. 1600 mm)	
Tiefe	mm	400 500 600 800 1000	Sondermaße auf Anfrage möglich (max. 1200 mm)	
Approbationen				
Normen		IEC 62208	IEC 62208	
Schutz				
Schutzart		IP20 IP40 IP55 Stoßfestigkeit IK09 Glastüren IK08	IP20 IP21 IP40 IP41 IP42 IP55 Stoßfestigkeit IK09 Glastüren IK08	
Schutzklasse		I	I	
Umhüllung				
Material		Stahlblech	Stahlblech	
Oberfläche		verzinkt pulverbeschichtet	verzinkt pulverbeschichtet	
Farbe		RAL 7035 (lichtgrau)	alle RAL-Farben möglich, weitere Farbpaletten auf Anfrage möglich	
Korrosivitätskategorie nach DIN EN ISO 12944-2		C3 mäßig Schichtdicke 100 µm (+/-25 µm)	C5-M sehr stark (Meer) Schichtdicke 150 µm (+/-25 µm)	
Materialstärke				
Gerüst		2,5 mm	2,5 mm	
Umhüllung (ohne Türen)		1,5 mm	2,5 mm	
Montageplatten		2,5 mm	3,0 mm	
Montagebleche		2,0 mm	3,0 mm	
Türen		1,5 mm	2,0 mm	
EMV-Dämpfung				
EMV-Dämpfung		www.siemens.de/sios	www.siemens.de/sios	
Einbaubare Höheneinheiten (HE = 1 3/4" = 44,45 mm)				
		19"-Festeinbau	19"-Schwenkrahmen	
Höhe 1800 mm		36 HE	34 HE	auf Anfrage
Höhe 2000 mm		41 HE	38 HE	auf Anfrage
Höhe 2200 mm		45 HE	43 HE	auf Anfrage

Schnellauswahlhilfe Komplettschränke

Zwei Aufstellungsvarianten



Einzelaufstellung

- mit Seitenwänden
(bei Datenschränken abschließbar)



Reihenaufstellung

- ohne Seitenwände

Vier Ausführungen



Basisausführung

- IP40 oder IP55



Belüftete Schränke

- IP20
- Tür und Dach mit Belüftungsstegen



Datenschränke

- IP40
- Glastür vorne
- Feldtür hinten
- Dach mit Kabelführung
- 19"-Festeinbau

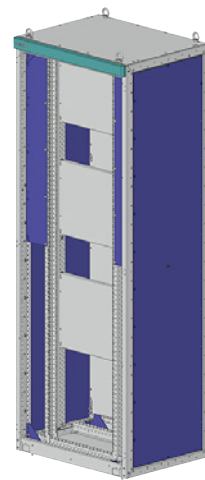

Erdbebenertüchtigte Ausführung

- IP40
- erhöhte Stabilität

Artikelnummern Komplettsystemschränke

Für eine vollständige und verifizierte Konfiguration Ihres Komplettschranks nutzen Sie bitte unseren Online-Konfigurator unter www.siemens.de/lowvoltage/8mf1-konfigurator

		5	6	7	8	9	10	11
8MF1					3			
Höhe	1800 mm	8						
	2000 mm	0						
	2200 mm	2						
Breite	400 mm		4					
	600 mm		6					
	800 mm		8					
	900 mm		9					
	1000 mm		0					
	1200 mm		2					
Tiefe	400 mm			4				
	500 mm			5				
	600 mm			6				
	800 mm			8				
	1000 mm			0				
Ausführung	Basis					B		
	belüftet					V		
	Daten					D		
	erdbebenertüchtigt					E		
Aufstellung	einzel						S	
	angereiht						R	
Schutzart	Basisschränke, Datenschränke	IP40						4
		IP55						5
	belüftete Schränke	IP20						4
	erdbebenertüchtigte Schränke	IP40						5

Schnellauswahlhilfe

Gerüst

Für Standardgehäuse

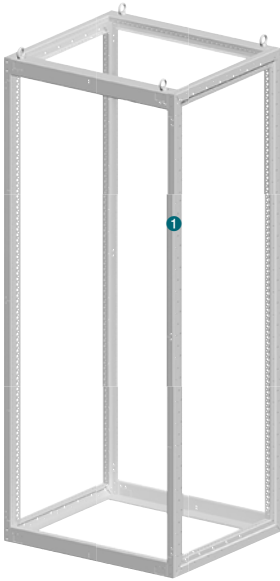

1 Gerüst

Für Eckgehäuse

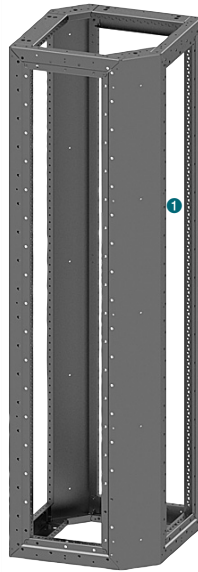

Umhüllung

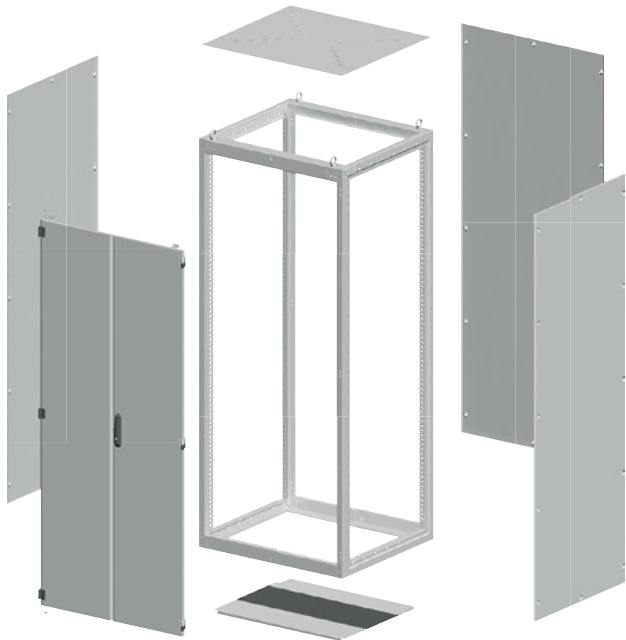

2 Tür, Türhälfte

3 Fachtür

4 Seitenwände, Rückwand

5 Dach

6 Boden

1 Gerüst

Für Standardgehäuse

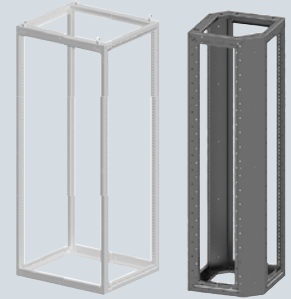

Für eine vollständige und verifizierte Konfiguration Ihres Systemschranks nutzen Sie bitte unseren Online-Konfigurator unter www.siemens.de/lowvoltage/8mf1-konfigurator

		5	6	7	8	9	10	11	12
		8MF1			3	G	S		0
Höhe	1800 mm	8							
	2000 mm	0							
	2200 mm	2							
Breite	400 mm		4						
	600 mm		6						
	800 mm		8						
	900 mm		9						
	1000 mm		0						
	1200 mm		2						
Tiefe	400 mm			4					
	500 mm			5					
	600 mm			6					
	800 mm			8					
	1000 mm			0					
Material, Oberfläche	verzinkt							3	
	pulverbeschichtet RAL 7035							4	

Für Eckgehäuse

		5	6	7	8	9	10	11	12
		8MF1			2	G	E		0
Höhe	1800 mm	8							
	2000 mm	0							
	2200 mm	2							
Breite	400 mm		4						
	600 mm		6						
	800 mm		8						
	1000 mm		0						
Tiefe	400 mm			5					
	600 mm			7					
	800 mm			0					
	1000 mm			1					
Material, Oberfläche	verzinkt							3	

1 Gerüst

Zubehör

Sockel

		5	6	7	8	9	10
		8MF1					
Höhe	100 mm	0					
	200 mm	2					
Breite	400 mm		4				
	600 mm		6				
	800 mm		8				
	900 mm		9				
	1000 mm		0				
	1200 mm		2				
Ausführung	Sockel für Schränke mit front- und rückseitiger Tür					C	R
	Sockel und Füße für Schränke mit frontseitiger Tür					C	S
	Sockel für Eckschrank					E	S

Sockelblende

		5	6	7	8	9	10
		8MF1					
Höhe	100 mm	0					
	200 mm	2					
Tiefe	400 mm			4			
	500 mm			5			
	600 mm			6			
	800 mm			8			
	1000 mm			0			
Ausführung	Sockelblenden für die Schrankseiten						T

Zierblende

		5	6	7	8	9	10	11	12
		8MF1							
Breite	400 mm		4						
	600 mm		6						
	800 mm		8						
	900 mm		9						
	1000 mm		0						
	1200 mm		2						
Ausführung	Zierblende petrol								
		ohne Siemens-Schriftzug, über der Tür						0	0
		mit Siemens-Schriftzug links, über der Tür						1	0
		mit Siemens-Schriftzug rechts, über der Tür						1	6
		mit Siemens-Schriftzug links, über der Tür						1	7
	Zierblende RAL 7035	ohne Siemens-Schriftzug, unter der Tür						0	8

Trennsteg

Trennsteg für eine vertikale Teilung des Gehäuses



Höhe	Artikel-Nr.
1800 mm	8MF1165-2AT30
2000 mm	8MF1185-2AT30
2200 mm	8MF1205-2AT30

Montagezubehör

Zubehör für Schrankanreihung

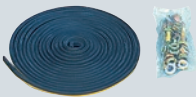

Ausführung	Schutzart	Artikel-Nr.
Schraubensatz	IP40	8MF1000-2CA
Dichtungsband	IP40 auf IP55	8MF1000-2CB
Anreihbausatz	IP40 EMV (IP55 nicht möglich)	8MF1000-2CE

Bausatz für die Stabilisierung der Eckverbindungen



Artikel-Nr.
8MF1000-2HF

Transportzubehör

Transportösen



Belastbarkeit	Artikel-Nr.
bis 500 kg	8MF1000-2CK

Transportwinkel



Breite	Artikel-Nr.
400 mm	8MF1040-2CW
600 mm	8MF1060-2CW
800 mm	8MF1080-2CW
900 mm	8MF1090-2CW
1000 mm	8MF1000-2CW
1200 mm	8MF1020-2CW



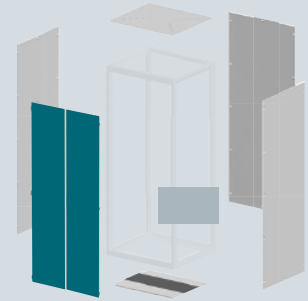

2 Tür



Für eine vollständige und verifizierte Konfiguration Ihres Systemranks nutzen Sie bitte unseren Online-Konfigurator unter www.siemens.de/lowvoltage/8mf1-konfigurator

		5	6	7	8	9	10	11	12	13	14	15	16
		8MF1		0	2	U	T						
Höhe	1800 mm	8											
	2000 mm	0											
	2200 mm	2											
Breite	300 mm		3										
	400 mm		4										
	450 mm		7										
	500 mm		5										
	600 mm		6										
	800 mm		8										
	900 mm		9										
	1000 mm		0										
1200 mm		2											
Türart	Feldtür / Innentür							1					
	Türhälfte							2					
Anschlag	links								5				
	rechts								4				
Ausführung Tür	IP20	mit Lüftungsöffnungen								1	B	A	2
	IP40	geschlossen							0		C	A	1
		mit Lüftungsschlitzen							2		B	A	2
	IP55	geschlossen							0		B	A	2
		mit Sichtfenster							0		B	E	2
	IPxx	mit Ausschnitt 292 x 292 mm (bis IP55) für Filterlüfter							3		B	A	2
-	Innentür, geschlossen							4		B	A	2	

Zubehör

Ablage in der Tür		
	• Oberfläche: verzinkt	
	für Türbreite	Artikel-Nr.
	600 mm	8MF1060-2VP
	800 mm	8MF1080-2VP
Gitter		
	• zur Aufrüstung von IP2x auf IP4x	
	• Oberfläche: verzinkt	
	Breite	Artikel-Nr.
	300 mm	8MF1030-2HM
	400 mm	8MF1040-2HM
	500 mm	8MF1050-2HM
	600 mm	8MF1060-2HM
	700 mm	8MF1070-2HM
800 mm	8MF1080-2HM	
900 mm	8MF1090-2HM	
Leiste		
	• zur Türversteifung	
	• Oberfläche: verzinkt	
	• nicht für Glastüren verwendbar	
	Höhe	Artikel-Nr.
	1800 mm	8MF1008-2VM
2000 mm	8MF1000-2VM	
2200 mm	8MF1002-2VM	
Positionsschalter		
	Ausführung	Artikel-Nr.
	1S + 1Ö	8MF1000-2VL
	1S + 2Ö	8MF1000-2VR
Schaltplantasche		
	• nicht für Glastüren verwendbar	
	Ausführung	Artikel-Nr.
	Kunststoff	8MF1000-2VK
	Stahl verzinkt	8MF1000-2VU
Schwenkhebel		
	Ausführung	Artikel-Nr.
	mit Vorhängeschloss	8MF1000-2VN

2 Tür

Zubehör

Schwenkhebeleinsatz



- nicht für Türhälften geeignet

Ausführung	Artikel-Nr.
Doppelbart	8MF1000-2VA
Vierkant	8MF1000-2VC
Dreikant	8MF1000-2VD
Daimler	8MF1000-2VE
Zylinderschloss	8MF1000-2VF

Türarretierung



- mit variablem Öffnungswinkel
- Oberfläche: verzinkt

Artikel-Nr.
8MF1000-2VG

Ersatzteil Tür

Scharniersatz



Ausführung	Artikel-Nr.
für Linksanschlag	8MF1000-2VT
für Rechtsanschlag	8MF1000-2VW

Schwenkhebel



Ausführung	Artikel-Nr.
ohne Einsatz	8MF1000-2VP

Erdungskabel für Tür



Kabelquerschnitt	Artikel-Nr.
6 mm ²	8MF1010-2HD3

③ Fachtür

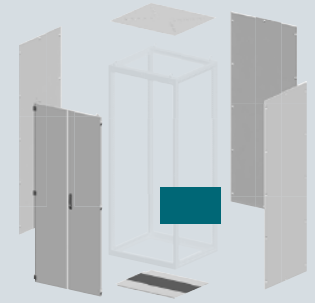

		5	6	7	8	9	10	11	12	13	14	15	16
8MF1				0	2	U	T	3	4	0	B	A	2
Fachhöhe	300 mm	3											
	400 mm	4											
	500 mm	5											
	600 mm	6											
	700 mm	7											
	800 mm	8											
	900 mm	9											
	1000 mm	0											
	1100 mm	1											
	1200 mm	2											
Breite	600 mm		6										
	800 mm		8										

Zubehör

Zwischenblende		
	Bei einer Anzahl n von Fachtüren werden n-1 Zwischenblenden benötigt. Bitte separat bestellen.	
Breite		Artikel-Nr.
600 mm		8MF1060-2AK14-0
800 mm		8MF1080-2AK14-0

4 Seiten- / Rückwand

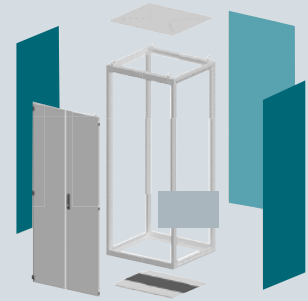

Für eine vollständige und verifizierte Konfiguration Ihres Systemchranks nutzen Sie bitte unseren Online-Konfigurator unter www.siemens.de/lowvoltage/8mf1-konfigurator

		5	6	7	8	9	10	11	12	13	14
8MF1					2	U	W				
Höhe	1800 mm	8									
	2000 mm	0									
	2200 mm	2									
Breite	300 mm		3								
	400 mm		4								
	450 mm		7								
	500 mm		5								
	600 mm		6								
	800 mm		8								
	900 mm		9								
	1000 mm / keine Auswahl für Trennwände möglich		0								
	1200 mm		2								
Tiefe	kein Wert			0							
	400 mm			4							
	500 mm			5							
	600 mm			6							
	800 mm			8							
	1000 mm / keine Auswahl für Seitenwände möglich			0							
Seitenwand/ Rückwand	IP40 geschlossen	ohne Dichtung						6	0	1	C
		EMV-taugliche Dichtung						6	2	1	B
	flach							6	3	1	C
	IP55 geschlossen	geschäumte Dichtung						6	1	1	C
Trennwand	geschlossen	ohne Dichtung						7	0	3	C

6 Dach

für Standardsysteme

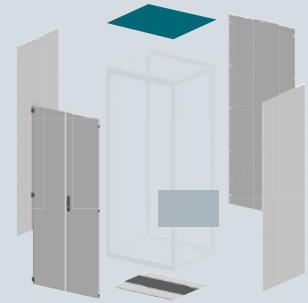

Für eine vollständige und verifizierte Konfiguration Ihres Systemchranks nutzen Sie bitte unseren Online-Konfigurator unter www.siemens.de/lowvoltage/8mf1-konfigurator

8MF1			5	6	7	8	9	10	11	12	13	14
			0			2	U	D				
Breite	400 mm		4									
	600 mm		6									
	800 mm		8									
	900 mm		9									
	1000 mm		0									
	1200 mm		2									
Tiefe	400 mm			4								
	500 mm			5								
	600 mm			6								
	800 mm			8								
	1000 mm			0								
Ausführung	IP20	perforiert							2	0	0	A
		ohne Dichtung							1	0	0	A
	IP40	geschlossen							1	0	0	A
		EMV-taugliche Dichtung							1	2	0	A
		mit Belüftungsstegen							3	0	0	A
IP55	geschlossen							1	1	0	A	

Für Eckgehäuse

8MF1			5	6	7	8	9	10	11	12	13	14
			0	0		2	U	E				
Breite/Tiefe	400/400 mm				4							
	600/600 mm				6							
	800/800 mm				8							
	1000/1000 mm				0							
Ausführung	für Eckschrank	IP20	mit Lüftungsöffnungen						2	0	0	A
		IP40	geschlossen						1	0	0	A
			mit Lüftungsöffnungen						3	0	0	A
		IP55	geschlossen						1	1	0	A

Zubehör

Dachwannen

Dachwanne zur Erhöhung der Schutzart, IPX1



Breite	Tiefe	Artikel-Nr.
400 mm	400 mm	8MF1044-2VH
	500 mm	8MF1045-2VH
	600 mm	8MF1046-2VH
	800 mm	8MF1048-2VH
	1000 mm	8MF1040-2VH
600 mm	400 mm	8MF1064-2VH
	500 mm	8MF1065-2VH
	600 mm	8MF1066-2VH
	800 mm	8MF1068-2VH
	1000 mm	8MF1060-2VH
800 mm	400 mm	8MF1084-2VH
	500 mm	8MF1085-2VH
	600 mm	8MF1086-2VH
	800 mm	8MF1088-2VH
	1000 mm	8MF1080-2VH
900 mm	400 mm	8MF1094-2VH
	500 mm	8MF1095-2VH
	600 mm	8MF1096-2VH
	800 mm	8MF1098-2VH
	1000 mm	8MF1090-2VH
1000 mm	400 mm	8MF1004-2VH
	500 mm	8MF1005-2VH
	600 mm	8MF1006-2VH
	800 mm	8MF1008-2VH
	1000 mm	8MF1000-2VH
1200 mm	400 mm	8MF1024-2VH
	500 mm	8MF1025-2VH
	600 mm	8MF1026-2VH
	800 mm	8MF1028-2VH
	1000 mm	8MF1020-2VH

Dachwannenüberstände

Dachwannenüberstand für die Schrankseite, IPX1



Jeder Schrank bzw. jede Schrankgruppe mit Dachwanne benötigt zwei Dachwannenüberstände. (1 Satz = 2 Stück)

Tiefe	Artikel-Nr.
400 mm	8MF1004-2VB
500 mm	8MF1005-2VB
600 mm	8MF1006-2VB
800 mm	8MF1008-2VB
1000 mm	8MF1000-2VB

5 Boden

für Standardgehäuse

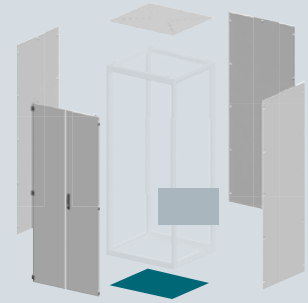

Für eine vollständige und verifizierte Konfiguration Ihres Systemchranks nutzen Sie bitte unseren Online-Konfigurator unter www.siemens.de/lowvoltage/8mf1-konfigurator

		5	6	7	8	9	10	11	12	13
8MF1		0			2	U	B			
Breite	400 mm		4							
	600 mm		6							
	800 mm		8							
	900 mm		9							
	1000 mm		0							
	1200 mm		2							
Tiefe	400 mm			4						
	500 mm			5						
	600 mm			6						
	800 mm			8						
	1000 mm			0						
Ausführung	IP30 geschlossen, geteilt							2	2	0
	IP40 geschlossen EMV-taugliche Dichtung							4	2	0
	IP55 geschlossen geschäumte Dichtung							1	2	0
	IPxx mit Kabeinführung							3	2	0
	mit Kabeinführung, seitlich							5	1	2
	mit Ausschnitten für Flansche							5	2	0

Für Eckgehäuse

		5	6	7	8	9	10	11	12	13
8MF1		0	0		2	U	E		1	0
Tiefe	400 mm			4						
	600 mm			6						
	800 mm			8						
	1000 mm			0						
Schutzart	IP40							2		
	IP55							1		

Montageplatten

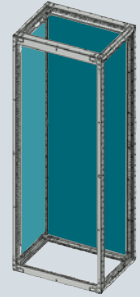

Für eine vollständige und verifizierte Konfiguration Ihres Systemchranks nutzen Sie bitte unseren Online-Konfigurator unter www.siemens.de/lowvoltage/8mf1-konfigurator

		5	6	7	8	9	10	11	12	13
		8MF1			2	A				0
Schränkhöhe	1800 mm	8								
	2000 mm	0								
	2200 mm	2								
Schränkbreite	400 mm		4							
	600 mm		6							
	800 mm		8							
	900 mm		9							
	1000 mm keine Auswahl für Montageort Schrankseite möglich		0							
	1200 mm		2							
Tiefe	400 mm			4						
	500 mm			5						
	600 mm			6						
	800 mm			8						
	1000 mm keine Auswahl für Montageort Schrankbreite möglich			0						
Montageort	Schränkbreite						L			
	Schrackseite						K			
Ausführung	glatt							0		
	gelocht							1		
Material	Stahlblech 2,5 mm								3	

Zubehör

Montageplattenzwischenstück



- für die Verbindung angereicherter Montageplatten
- Oberfläche: verzinkt

Höhe	Artikel-Nr.
1800 mm	8MF1800-2CH
2000 mm	8MF1000-2CH
2200 mm	8MF1200-2CH

Montagebleche

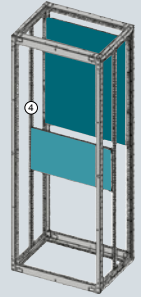

Für eine vollständige und verifizierte Konfiguration Ihres Systemschranks nutzen Sie bitte unseren Online-Konfigurator unter www.siemens.de/lowvoltage/8mf1-konfigurator

		5	6	7	8	9	10	11	12	13
		8MF1		0	2	A				0
Höhe	100 mm	1								
	200 mm	2								
	300 mm	3								
	400 mm	4								
	600 mm	6								
	800 mm	8								
Breite	400 mm		4							
	600 mm		6							
	800 mm		8							
	900 mm		9							
	1000 mm		0							
	1200 mm		2							
Montageort	befestigt mit Zinkdruckgussteilen zwischen den Gerüstholmen						M			
	direkt befestigt auf den Gerüstholmen						A			
Ausführung	glatt								0	
	gelocht								1	
Material	Stahlblech 2,0 mm									2

Montageschienen

Montageschienen 50er



Ausführung		Länge	Artikel-Nr.
passend für Schrankbreite	400 mm	325 mm	8MF1032-2AS30
	600 mm	525 mm	8MF1052-2AS30
		550 mm	8MF1055-2AS30
		625 mm	8MF1062-2AS30
	800 mm	725 mm	8MF1072-2AS30
		750 mm	8MF1075-2AS30
	900 mm	825 mm	8MF1082-2AS30
	1000 mm	925 mm	8MF1092-2AS30
		1050 mm	8MF1105-2AS30
	1200 mm	1125 mm	8MF1112-2AS30
		1250 mm	8MF1125-2AS30
		1350 mm	8MF1135-2AS30
		1450 mm	8MF1145-2AS30
		1550 mm	8MF1155-2AS30
passend für Schrankhöhe	1800 mm	1650 mm	8MF1165-2AS30
		1750 mm	8MF1175-2AS30
	2000 mm	1850 mm	8MF1185-2AS30
		1950 mm	8MF1195-2AS30
	2200 mm	2050 mm	8MF1205-2AS30
		2150 mm	8MF1215-2AS30
passend für Schranktiefe	400 mm	250 mm	8MF1025-2AS30
	500 mm	350 mm	8MF1035-2AS30
		425 mm	8MF1042-2AS30
	600 mm	450 mm	8MF1045-2AS30
	800 mm	650 mm	8MF1062-2AS30
	1000 mm	850 mm	8MF1085-2AS30

Montageschienen gezackt

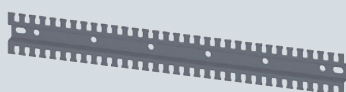
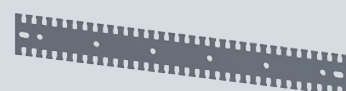

Ausführung		Länge	Artikel-Nr.
flach	600 mm	600 mm	8MF1060-2HC13-0
	800 mm	800 mm	8MF1080-2HC13-0
	900 mm	900 mm	8MF1090-2HC13-0
	1000 mm	1000 mm	8MF1000-2HC13-0
	1200 mm	1200 mm	8MF1020-2HC13-0
	U-Form	600 mm	600 mm
800 mm		800 mm	8MF1080-2HC03-0
900 mm		900 mm	8MF1090-2HC03-0
1000 mm		1000 mm	8MF1000-2HC03-0
1200 mm		1200 mm	8MF1020-2HC03-0

Montageschienen kompakt



Ausführung		Länge	Artikel-Nr.
passend für Schrankbreite	600 mm	566 mm	8MF1056-2AS30
	1000 mm	966 mm	8MF1096-2AS30
	1200 mm	1166 mm	8MF1006-2AS30
passend für Türbreite	300 mm	166 mm	8MF1016-2AS30
	400 mm	266 mm	8MF1026-2AS30
	450 mm	316 mm	8MF1031-2AS30
	500 mm	366 mm	8MF1036-2AS30
	600 mm	466 mm	8MF1046-2AS30
	800 mm	666 mm	8MF1066-2AS30
	900 mm	766 mm	8MF1076-2AS30
	1000 mm	866 mm	8MF1086-2AS30

Montageschienen Schwerlast



<ul style="list-style-type: none"> In der Tiefe und Breite des Schrankes verbaubar (Länge entspricht dem passenden Schrankmaß) 			
Länge		Artikel-Nr.	
600 mm		8MF1060-2AH60	
800 mm		8MF1080-2AH60	
900 mm		8MF1090-2AH60	
1000 mm		8MF1000-2AH60	
1200 mm		8MF1020-2AH60	

Highlights Online-Konfigurator

www.siemens.de/lowvoltage/8mf1-konfigurator

Grafische Konfiguration direkt am 3D-Modell (WYSIWYG)

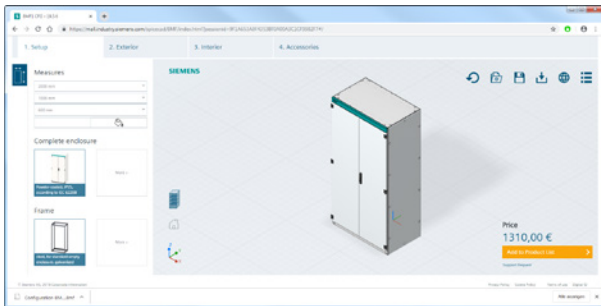

Individualisieren des Schaltschranks durch Ausschnitte und Farbe

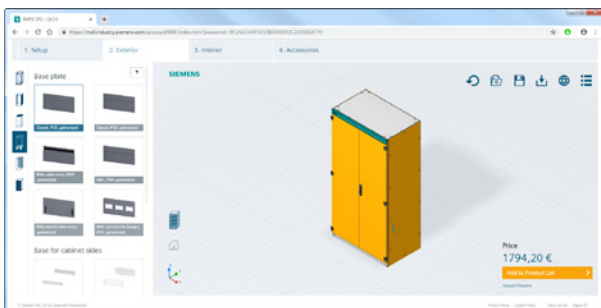

Export von Stücklisten, 3D-Daten und 2D-Daten

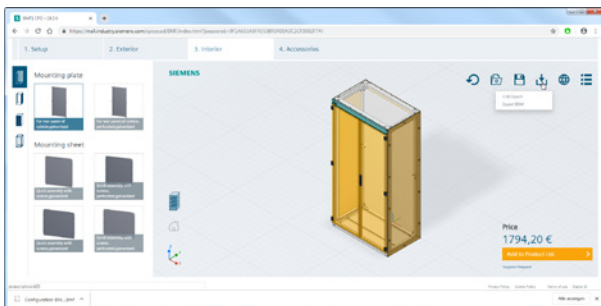

Dynamische und interaktive Stückliste

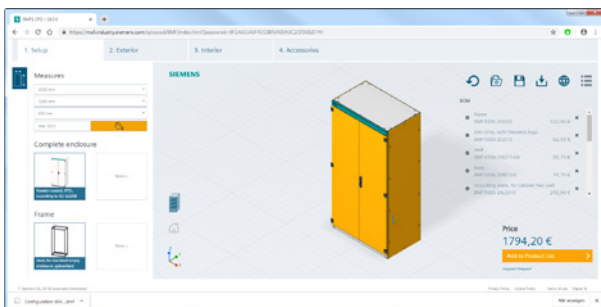

19-Zoll-Ausbau

Schrankrahmen

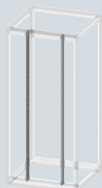

- für die Installation von 19"-Geräten, geschraubt
- in Kombination mit 2 Montageschienen Schwerlast in Schrankbreite. (Montageschienen bitte separat bestellen [siehe Seite 17/26](#))
- für Schrankbreite ≥ 600 mm

Oberfläche	Höhe	Artikel-Nr.
verzinkt	400 mm	8MF1100-2AN30
	600 mm	8MF1200-2AN30
	800 mm	8MF1300-2AN30
	1000 mm	8MF1400-2AN30
	1200 mm	8MF1500-2AN30
	1400 mm	8MF1600-2AN30
	1800 mm	8MF1700-2AN30
	2000 mm	8MF1800-2AN30
	2200 mm	8MF1900-2AN30

Schwenkrahmen



- für die Installation von 19"-Geräten, geschraubt
- Anschlag links/rechts
- in Kombination mit 2 Montageschienen Schwerlast in Schrankbreite. (Montageschienen bitte separat bestellen.)
- für Schrankbreite ≥ 800 mm

Ausführung	Oberfläche	Höhe	Artikel-Nr.
geschraubt	galvanisch verzinkt	1800 mm	8MF1800-2AR02-4
		2000 mm	8MF1000-2AR02-4
		2200 mm	8MF1200-2AR02-4
	pulverbeschichtet	1800 mm	8MF1800-2AR02-3
		2000 mm	8MF1000-2AR02-3
		2200 mm	8MF1200-2AR02-3
geschweißt	pulverbeschichtet	1800 mm	8MF1800-2AR02-2
		2000 mm	8MF1000-2AR02-2
		2200 mm	8MF1200-2AR02-2

Zubehör

Universalträger









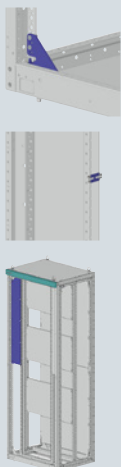

Ausführung	für Einbauhöhe	Artikel-Nr.
für Kabelkanal, Hutschiene und C-Schiene	1 HE	8MF1000-2HH2
	2 HE	8MF1000-2HH3
für Kabelkanal, Hutschiene, C-Schiene und Lampe		8MF1000-2HH4

Abdeckung					
	Ausführung	Oberfläche	für Einbauhöhe	Artikel-Nr.	
	geschlossen	RAL 7035	1 HE	8MF1000-2AB01	
			2 HE	8MF1000-2AB02	
			3 HE	8MF1000-2AB03	
			4 HE	8MF1000-2AB04	
			5 HE	8MF1000-2AB05	
			6 HE	8MF1000-2AB06	
			7 HE	8MF1000-2AB07	
	mit Lüftungsöffnungen	RAL 7035	2 HE	8MF1000-2AB32	
			3 HE	8MF1000-2AB33	
		für Reiheneinbaugeräte	RAL 7035	3 HE	8MF1000-2AB31
Rahmen					
	Ausführung	Oberfläche		Artikel-Nr.	
	für Montage von Prüfschaltern, 19"	RAL 7035		8MF1000-2AB30	
Abdeckung für Rahmen					
	Ausführung	Oberfläche		Artikel-Nr.	
	für die Montage von Standardgeräten 7XP 1/6	RAL 7035		8MF1000-2AB34	
	für die Montage von Standardgeräten 7XP 2/6	RAL 7035		8MF1000-2AB35	
	für die Montage von Standardgeräten 7XP 3/6	RAL 7035		8MF1000-2AB36	
Fachboden					
	Ausführung	Oberfläche	Tiefe	Artikel-Nr.	
	fest	verzinkt	230 mm	8MF1000-2AB12	
			400 mm	8MF1000-2AB14	
	ausziehbar	RAL 7035		8MF1000-2HF12	
Gleitschiene					
	Ausführung	Tiefe		Artikel-Nr.	
	für 19"-Festeinbau (doppelter Aufbau hinten und vorne)	400 mm		8MF1004-2HG12	
			600 mm	8MF1006-2HG12	
			800 mm	8MF1008-2HG12	
			1000 mm	8MF1000-2HG12	
	für 19"-Festeinbau und für 19"-Schwenkrahmen			8MF1000-2HS12	
Automatenblech					
	Oberfläche	Höhe	Breite	Artikel-Nr.	
	verzinkt	1800 mm	100 mm	8MF1810-2AB00	
			150 mm	8MF1850-2AB00	
			200 mm	8MF1820-2AB00	
			2000 mm	100 mm	8MF1010-2AB00
				150 mm	8MF1050-2AB00
				200 mm	8MF1020-2AB00
		2200 mm	100 mm	8MF1210-2AB00	
			150 mm	8MF1250-2AB00	
			200 mm	8MF1220-2AB00	

Innenausbau

Allgemeines Zubehör

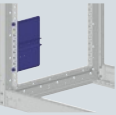
Teleskopschienen			
	• für herausziehbare Fachböden		
	für Schranktiefe		Artikel-Nr.
	400 mm und 600 mm		8MF1003-2HF
	800 mm und 1000 mm		8MF1006-2HF
Befestigungswinkel			
	• für Montage der Ausbauelemente		
			Artikel-Nr. 8MF1000-2CP
Erdbebenbausatz			
	zur Stabilisierung von		Artikel-Nr.
	Eckverbindungen		8MF1000-2HA
	Zwischenwand		8MF1000-2HW
	Schwenkrahmen		8MF1000-2HE
Erdungsblech			
	• zur Befestigung am Gerüst		
			Artikel-Nr. 8MF1000-2HK
Erdungsschiene			
	Ausführung	Breite	Artikel-Nr.
	30 × 10 mm ²	600 mm	8MF1060-2HD2
		800 mm	8MF1080-2HD2
		900 mm	8MF1090-2HD2
		1000 mm	8MF1000-2HD2
		1200 mm	8MF1020-2HD2
	30 × 5 mm ²	600 mm	8MF1060-2HD1
		800 mm	8MF1080-2HD1
		900 mm	8MF1090-2HD1
		1000 mm	8MF1000-2HD1
1200 mm		8MF1020-2HD1	
Erdungsschraube			
	• für herausziehbare Fachböden		
	Gewinde		Artikel-Nr.
	M12		8MF1000-2HB
Erdungsbänder			
	Querschnitt		Artikel-Nr.
	16 mm ²		8MF1000-2HK1
	31 mm ²		8MF1000-2HK2

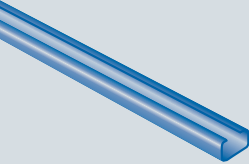
Universalblech				
	• zur Montage eines Heizgeräts			Artikel-Nr.
				8MF1000-2HG
Hutschiene				
	• zur Befestigung von Reiheneinbaugeräten			Artikel-Nr.
	Höhe			8MF1500-2HS
	7,5 mm			8MF1100-2HS
15 mm				
Isolierstützer				
	Gewinde	Abmessung	Artikel-Nr.	
	M8	D 40 x 50 mm	8MF1000-2VY	
Kabelabfangschiene				
	Höhe	Breite	Tiefe	Artikel-Nr.
	30 mm	600 mm	–	8MF1360-2HH
		800 mm	–	8MF1380-2HH
		900 mm	–	8MF1390-2HH
		1000 mm	–	8MF1310-2HH
		1200 mm	–	8MF1320-2HH
		–	400 mm	8MF1304-2HH
		–	600 mm	8MF1306-2HH
	–	800 mm	8MF1308-2HH	
	–	1000 mm	8MF1301-2HH	
	40 mm	600 mm	–	8MF1460-2HH
		800 mm	–	8MF1480-2HH
		900 mm	–	8MF1490-2HH
		1000 mm	–	8MF1410-2HH
		1200 mm	–	8MF1420-2HH
		–	400 mm	8MF1404-2HH
		–	600 mm	8MF1406-2HH
		–	800 mm	8MF1408-2HH
		–	1000 mm	8MF1401-2HH
		50 mm	600 mm	–
	800 mm		–	8MF1580-2HH
900 mm	–		8MF1590-2HH	
1000 mm	–		8MF1510-2HH	
1200 mm	–		8MF1520-2HH	
–	400 mm		8MF1504-2HH	
–	600 mm		8MF1506-2HH	
–	800 mm		8MF1508-2HH	
–	1000 mm		8MF1501-2HH	

Innenausbau

Allgemeines Zubehör

Kabelkanal					
Ausführung	Farbe	Höhe	Breite		Artikel-Nr.
			halogenfrei	RAL 7035	
		50 mm	25 mm	8MF1220-2HL7	
			37,5 mm	8MF1240-2HL7	
			50 mm	8MF1250-2HL7	
			75 mm	8MF1260-2HL7	
			75 mm	8MF1350-2HL7	
			75 mm	8MF1360-2HL7	
		75 mm	50 mm	8MF1370-2HL7	
			75 mm	8MF1380-2HL7	
			100 mm	8MF1460-2HL7	
			125 mm	8MF1460-2HL7	
			100 mm	8MF1460-2HL7	
			100 mm	8MF1460-2HL7	
Standard	RAL 7030	37,5 mm	25 mm	8MF1120-2HL6	
		50 mm	25 mm	8MF1220-2HL6	
			37,5 mm	8MF1240-2HL6	
			50 mm	8MF1250-2HL6	
			75 mm	8MF1260-2HL6	
			75 mm	8MF1350-2HL6	
			75 mm	8MF1360-2HL6	
		75 mm	50 mm	8MF1370-2HL6	
			75 mm	8MF1380-2HL6	
			100 mm	8MF1460-2HL6	
			125 mm	8MF1460-2HL6	
			100 mm	8MF1460-2HL6	
			100 mm	8MF1460-2HL6	

Kantenschutz		
Abmessung		Artikel-Nr.
9,5 mm × 6,5 mm		8MF1000-2CD

Montageblech			
Abmessung	Ausführung		Artikel-Nr.
122 mm × 91 mm	Standard		8MF1000-2HH
122 mm × 92 mm	mit Hutschiene		8MF1000-2HH1

Schiene zur Verbesserung der EMV				
Einbau in der	Breite	Tiefe	Artikel-Nr.	
Schränkbreite	400 mm	–	8MF1040-2HN	
	600 mm	–	8MF1060-2HN	
	800 mm	–	8MF1080-2HN	
	900 mm	–	8MF1090-2HN	
	1000 mm	–	8MF1000-2HN	
	1200 mm	–	8MF1020-2HN	
Schränktiefe	–	400 mm	8MF1004-2HN	
	–	600 mm	8MF1006-2HN	
	–	800 mm	8MF1008-2HN	
	–	1000 mm	8MF1001-2HN	

Winkel		
	<ul style="list-style-type: none"> zur variablen Montage von Kabelabfangschienen 	
		Artikel-Nr. 8MF1000-2HH5
Zahnschiene		
	<ul style="list-style-type: none"> zur Installation auf Montageschiene 	
	Länge 100 mm	Artikel-Nr. 8MF1000-2HC
Kontaktscheibe		
	<ul style="list-style-type: none"> Größe 6 	
	Lieferumfang 100 Stück	Artikel-Nr. 8MF1000-2VJ
Schraube		
	<ul style="list-style-type: none"> M6 x 12 	
	Lieferumfang 100 Stück	Artikel-Nr. 8MF1000-2VS
Adapter für Verdrahtungssysteme		
	Ausführung	
	für das Lütze-Verdrahtungssystem	8MF1000-2HL
	für das Promet-Verdrahtungssystem	8MF1000-2HP

Schnellauswahlhilfe

Die Systembeleuchtung SIVACON 8MR bietet optimale Lichtverhältnisse bei der Montage oder Wartung.
 Die LED-Technologie ist energiesparend und wartungsfrei.

Magnetbefestigung

Montage ohne Aufwand an jeder Stelle im Stahlschrank möglich

Schraubbefestigung

Fester Einbau bei möglichen Schockbelastungen oder starken Vibrationen

Clipbefestigung

Lampe wird in Cliphalterung eingerastet und kann in beide Richtungen gedreht werden

Mit Bewegungsmelder

Einschalten bereits beim Öffnen der Tür ermöglicht ein sofortiges Arbeiten im Schrank



Mit Ein-/Ausshalter

Besonders für den Einsatz in Schränken und Gehäusen mit elektrischen/elektronischen Einbauten mit hoher Bestückungsdichte



Systembeleuchtung 8MR

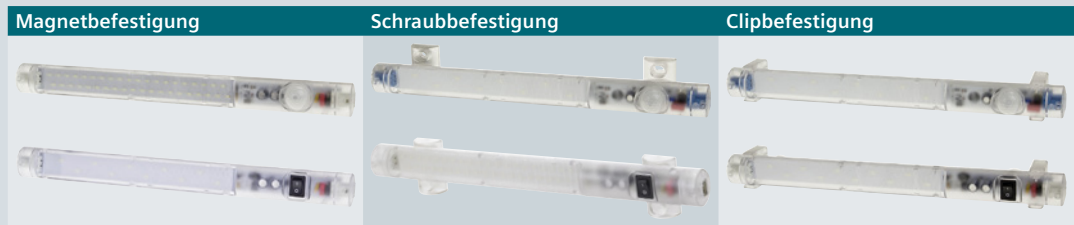

	Magnetbefestigung	Schraubbefestigung	Clipbefestigung
LED-Leuchten mit Bewegungsmelder			
AC 100 ... 240 V, 50/60 Hz	8MR2200-0A	8MR2200-0B	8MR2200-0C
DC 24 ... 48 V	8MR2201-0A	8MR2201-0B	8MR2201-0C
LED-Leuchten mit Ein-/Ausshalter			
AC 100 ... 240 V, 50/60 Hz	8MR2200-1A	8MR2200-1B	8MR2200-1C
DC 24 ... 48 V	8MR2201-1A	8MR2201-1B	8MR2201-1C

Zubehör

Leitungen

Anschlussleitungen mit Buchse und offenem Ende

- Für den Anschluss einer LED-Leuchte (Schalterseite)
- Länge 2 m



Ausführung	Querschnitt	Norm	Artikel-Nr.
AC-Anschlussleitung	2 × 1,5 mm ²	VDE	8MR2210-1B
	AWG 16	UL	8MR2210-2B
DC-Anschlussleitung	2 × 1,5 mm ²	VDE	8MR2210-3B
	AWG 16	UL	8MR2210-4B

Verlängerungsleitung mit Buchse und Stecker

- Zum Weiterleiten auf eine weitere LED-Leuchte
- Länge 1 m

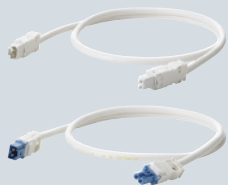

Ausführung	Querschnitt	Norm	Artikel-Nr.
AC-Mantelleitung	2 × 1,5 mm ²	VDE	8MR2210-1C
	AWG 16	UL	8MR2210-2C
DC-Mantelleitung	2 × 1,5 mm ²	VDE	8MR2210-3C
	AWG 16	UL	8MR2210-4C

Einzelne Stecker oder Buchsen zur Eigenkonfektionierung von Leitungen

Für den Anschluss einer LED-Leuchte (Schalterseite)



Ausführung	Anwendung	Farbe	Artikel-Nr.
AC-Buchse	für Eingangsseite	weiß	8MR2210-1A
DC-Buchse	für Eingangsseite	blau	8MR2210-3A

Zum Weiterleiten auf eine weitere LED-Leuchte



Ausführung	Anwendung	Farbe	Artikel-Nr.
AC-Stecker	für Ausgangsseite	weiß	8MR2210-2A
DC-Stecker	für Ausgangsseite	blau	8MR2210-4A

Schnellauswahlhilfe

Lösungen gegen Hitze

Kühlgeräte



Wärmetauscher



Filterlüfter/Austrittslüfter

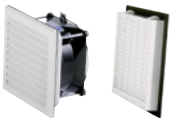

Thermostate



Lösungen gegen Kälte

Heizgeräte



Heizgebläse



Thermostate



Lösungen gegen Korrosion und Kondensation

Heizgeräte/Heizgebläse



Filterlüfter/Austrittsfilter



Thermostate



Hygrostate/Hygrotherme



SIMARIS® therm

SIEMENS **1** Projektdefinition **2** Anlagenplanung **3** Berechnung **4** Projektausgaben

Geräte	Bestellnummer	Bezeichnung	Stückzahl	Polzahl	Beschaltete Pole	Nennstrom [A]	Bemessungsstrom...	RDF	Verlustleistung rel...	Bei
65L3210-14K21-JUL	SINAMICS G120...	4	0	0	0,00	0,00	100%	0,0	Line	
3NA3002	NH-SICH 500V...	1	1	1	63,00	63,00	80%	5,8	Line	
7AK1210-3...	OFFENE ÜSSTL...	12	3	3	2000,00	2000,00	90%	33,3	Line	
3AP1123-18B20	SICHERUNGSLA...	4	3	3	100,00	100,00	90%	3,0	Line	
3AL3530-1AB01	LASTTR.SCH.MS...	3	3	3	250,00	250,00	90%	11,0	Line	

Sammelschienen

Stromstärke [A]	Querschnitt [mm²]	Widerstand [mΩ/m]	Länge [mm]	Polzahl	Erechnete Verlust...
3500,1	mit RDF 80% (Einzelhe Geräte können abweichende RDF haben)				
Verlustleistung Verteilung [W]	1095,9				
Verlustleistung Sammelschienen [W]	0,0				
Abfahrbare Verlustleistung Kühlung [W]	530,0				
Gesamtverlustleistung [W]	-1246,0				

Maximal abfahrbare Verlustleistung [W] 530,0 entspricht 20 K bei
 Die erreichte Verlustleistung kann durch das Gehäuse abgeführt werden.

SIMARIS® therm ist ein Softwaretool zur Berechnung der korrekten Dimensionierung der Wärmeabfuhr von Schaltschränken – ganz einfach durch Angabe der jeweiligen Umgebungstemperatur und Auswahl der entsprechenden Geräte im Systemschrank.

Kostenloser Download und weitere Informationen unter:
www.siemens.de/simaristherm

Filterlüfter und Austrittsfilter

Filterlüfter

Bau- größe	Ausschnitt	Spannung	Aufnahme- leistung bei 50 Hz	Farbe	Schutzart IP54		Schutzart IP55		
					Luftstrom freiblasend bei 50 Hz	Artikel-Nr.	Luftstrom freiblasend bei 50 Hz	Artikel-Nr.	
Filterlüfter mit EC-Technologie									
	2	125 x 125 mm	AC 115 V 50/60 Hz	4,4 W	RAL 7035	62 m³/h	8MR6411-5LE25	–	
			AC 230 V 50/60 Hz	4,4 W	RAL 7035	62 m³/h	8MR6423-5LE25	–	
	3	177 x 177 mm	AC 115 V 50/60 Hz	4,4 W	RAL 7035	120 m³/h	8MR6411-5LE30	–	
			AC 230 V 50/60 Hz	4,4 W	RAL 7035	120 m³/h	8MR6423-5LE30	–	
Standard-Filterlüfter									
	1	92 x 92 mm	AC 115 V 50/60 Hz	12 W	RAL 7035	25 m³/h	8MR6411-5LV10	–	
			AC 230 V 50/60 Hz	12 W	RAL 7032	25 m³/h	8MR6423-2LV10	–	
					RAL 7035	25 m³/h	8MR6423-5LV10	–	
	2	125 x 125 mm	AC 115 V 50/60 Hz	20 W	RAL 7035	63 m³/h	8MR6411-5LV25	58 m³/h	8MR6511-5LV25
			AC 230 V 50/60 Hz	20 W	RAL 7032	63 m³/h	8MR6423-2LV25	–	–
					RAL 7035	63 m³/h	8MR6423-5LV25	58 m³/h	8MR6523-5LV25
3	177 x 177 mm	AC 115 V 50/60 Hz	20 W	RAL 7035	115 m³/h	8MR6411-5LV30	105 m³/h	8MR6511-5LV30	
		AC 230 V 50/60 Hz	20 W	RAL 7035	115 m³/h	8MR6423-5LV30	105 m³/h	8MR6523-5LV30	
4	223 x 223 mm	AC 115 V 50/60 Hz	18 W	RAL 7035	160 m³/h	8MR6411-5LV41	147 m³/h	8MR6511-5LV41	
			43 W	RAL 7035	250 m³/h	8MR6411-5LV41	230 m³/h	8MR6511-5LV41	
			18 W	RAL 7032	160 m³/h	8MR6423-2LV41	–	–	
		AC 230 V 50/60 Hz	18 W	RAL 7035	160 m³/h	8MR6423-5LV41	147 m³/h	8MR6523-5LV41	
			45 W	RAL 7032	250 m³/h	8MR6423-2LV41	–	–	
			45 W	RAL 7035	250 m³/h	8MR6423-5LV41	230 m³/h	8MR6423-5LV41	
		DC 24 V	16 W	RAL 7032	250 m³/h	8MR6402-2LV41	–	–	
6	292 x 292 mm	AC 115 V 50/60 Hz	64 W	RAL 7035	580 m³/h	8MR6411-5LV60	531 m³/h	8MR6511-5LV60	
			115 W	RAL 7035	930 m³/h	8MR6411-5LV80	850 m³/h	8MR6511-5LV80	
		AC 230 V 50/60 Hz	64 W	RAL 7032	580 m³/h	8MR6423-2LV60	–	–	
			64 W	RAL 7035	580 m³/h	8MR6423-5LV60	531 m³/h	8MR6523-5LV60	
			135 W	RAL 7035	930 m³/h	8MR6423-5LV80	850 m³/h	8MR6523-5LV80	
EMV-Filterlüfter									
	3	177 x 177 mm	AC 115 V 50/60 Hz	20 W	RAL 7035	115 m³/h	8MR6411-6LV30	105 m³/h	8MR6511-6LV30
			AC 230 V 50/60 Hz	20 W	RAL 7035	115 m³/h	8MR6423-6LV30	105 m³/h	8MR6523-6LV30
4	223 x 223 mm	AC 115 V 50/60 Hz	18 W	RAL 7035	160 m³/h	8MR6411-6LV41	147 m³/h	8MR6511-6LV41	
			43 W	RAL 7035	250 m³/h	8MR6411-6LV41	230 m³/h	8MR6511-6LV41	
		AC 230 V 50/60 Hz	18 W	RAL 7035	160 m³/h	8MR6423-6LV41	147 m³/h	8MR6523-6LV41	
			45 W	RAL 7035	250 m³/h	8MR6423-6LV41	230 m³/h	8MR6523-6LV41	

Filterlüfter und Austrittsfilter

Austrittsfilter ohne Lüfter



	Baugröße	Ausschnitt	Außenmaß B × H	Einbautiefe	Abdeckgitter- höhe	Farbe	Schutzart		
							IP54 Artikel-Nr.	IP55 Artikel-Nr.	
	Standard-Austrittsfilter								
	1	92 × 92 mm	105 × 105 mm	12 mm	4,5 mm	RAL 7032	8MR6400-2GV10	–	
						RAL 7035	8MR6400-5GV10	–	
	2	125 × 125 mm	148 × 148 mm	23 mm	5,5 mm	RAL 7032	8MR6400-2GV25	–	
						RAL 7035	8MR6400-5GV25	8MR6500-5GV25	
	3	177 × 177 mm	204 × 204 mm	26 mm	6 mm	RAL 7035	8MR6400-5GV30	8MR6500-5GV30	
	4	223 × 223 mm	250 × 250 mm	32 mm	6 mm	RAL 7032	8MR6400-2GV45	–	
						RAL 7035	8MR6400-5GV45	8MR6500-5GV45	
	6	292 × 292 mm	323 × 323 mm	33 mm	6,5 mm	RAL 7032	8MR6400-2GV67	–	
						RAL 7035	8MR6400-5GV67	8MR6500-5GV67	
	EMV-Austrittsfilter								
	3	177 × 177 mm	204 × 204 mm	26 mm	6 mm	RAL 7035	8MR6400-6GV30	8MR6500-6GV30	
	4	223 × 223 mm	250 × 250 mm	32 mm	6 mm	RAL 7035	8MR6400-6GV45	8MR6500-6GV45	

Filtermatten für Filterlüfter und Austrittsfilter



	Baugröße	Schutzart IP54		Schutzart IP55	
		Abmessungen B × H	Artikel-Nr.	Abmessungen B × H	Artikel-Nr.
	Standard-Filtermatten				
	1	92 × 92 mm	8MR6000-0AM10	–	–
	2	125 × 125 mm	8MR6000-0AM25	116 × 116 mm	8MR6000-0CF25
	3	177 × 177 mm	8MR6000-0AM30	169 × 169 mm	8MR6000-0CF30
	4	223 × 223 mm	8MR6000-0AM45	215 × 215 mm	8MR6000-0CF45
	6	292 × 292 mm	8MR6000-0AM67	281 × 281 mm	8MR6000-0CF67

Dachfilterlüfter und Dachaustrittsfilter

Dachfilterlüfter

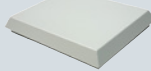

	Luftstrom freiblasend bei 50 Hz	Außenmaß B × H × T	Spannung	Aufnahmeleistung	Schutzart IP44 Artikel-Nr.	Schutzart IP54 Artikel-Nr.
	für Ausschnitt 223 × 223 mm, Farbe RAL 7035					
	71 m³/h	287 × 287 × 104 mm	AC 230 V 50/60 Hz	40 W	–	8MR6423-5VL44
			AC 115 V 50/60 Hz	48 W	–	8MR6411-5VL44
			DC 24 V	8,8 W	–	8MR6402-5VL44
	240 m³/h	287 × 287 × 174 mm	AC 230 V 50/60 Hz	45 W	–	8MR6423-5VL41
			AC 115 V 50/60 Hz	43 W	–	8MR6411-5VL41
			DC 24 V	16 W	–	8MR6402-5VL41
	300 m³/h	287 × 287 × 174 mm	AC 230 V 50/60 Hz	45 W	–	8MR6423-5VL55
	für Ausschnitt 292 × 292 mm, Farbe RAL 7035					
	232 m³/h	361 × 361 × 114 mm	AC 230 V 50/60 Hz	68 W	–	8MR6423-5VL64
			AC 115 V 50/60 Hz	68 W	–	8MR6411-5VL64
			DC 24 V	14 W	–	8MR6402-5VL64
	550 m³/h	361 × 361 × 211 mm	AC 230 V 50/60 Hz	64 W	–	8MR6423-5VL60
			AC 115 V 50/60 Hz	64 W	–	8MR6411-5VL60
			DC 24 V	55 W	–	8MR6402-5VL60
	840 m³/h	361 × 361 × 203 mm	AC 230 V 50/60 Hz	135 W	–	8MR6423-5VL80
			AC 115 V 50/60 Hz	115 W	–	8MR6411-5VL80
		DC 24 V	105 W	–	8MR6402-5VL80	
	für Ausschnitt 345 × 265 mm, Farbe RAL 7035					
	405 m³/h	420 × 340 × 108 mm	AC 115 V 50/60 Hz	40/45 W	8MR6311-5DL40	–
			AC 230 V 50/60 Hz	40/45 W	8MR6323-5DL40	–
	690 m³/h	420 × 340 × 108 mm	AC 115 V 50/60 Hz	100/130 W	8MR6311-5DL42	–
		AC 230 V 50/60 Hz	100/130 W	8MR6323-5DL42	–	

Dachaustrittsfilter ohne Lüfter

Außenmaß B × H × T	Schutzart IP44 Artikel-Nr.	Schutzart IP54 Artikel-Nr.
 für Ausschnitt 223 × 223 mm, Farbe RAL 7035 287 × 287 × 85 mm	–	8MR6400-5VE45
 für Ausschnitt 292 × 292 mm, Farbe RAL 7035 361 × 361 × 96 mm	–	8MR6400-5VE67
 für Ausschnitt 345 × 265 mm, Farbe RAL 7035 420 × 340 × 83 mm	8MR6000-5DE40	–

Klima-/Kühlgeräte

für Tür- oder Seitenanbau, Schutzart innen IP54 / außen IP34, Farbe RAL 7035

	Kühlleistung	Nennleistung	Abmessungen B × H × T	Luftleistung		Aufbau	Einbau Voll	Teil	Artikel-Nr.
				innen	außen				
	230 V, 50/60 Hz								
	380 W	280 W	285 × 460 × 180 mm	280 m³/h	280 m³/h	■	■	–	8MR6423-5EG04
	640 W	400 W	360 × 606 × 212 mm	330 m³/h	570 m³/h	■	■	–	8MR6423-5EG06
	820 W	440 W	348 × 783 × 215 mm	330 m³/h	570 m³/h	■	■	–	8MR6423-5EG08
	1050 W	570 W	348 × 783 × 215 mm	570 m³/h	860 m³/h	■	■	■	8MR6423-5SK10
	1550 W	880 W	400 × 950 × 233 mm	570 m³/h	1050 m³/h	■	■	■	8MR6423-5SK15
	400 V, 50/60 Hz								
	2050 W	1080 W	400 × 1265 × 236 mm	860 m³/h	1050 m³/h	■	■	■	8MR6423-5SK20
	2900 W	1220 W	500 × 1270 × 336 mm	860 m³/h	1450 m³/h	■	■	–	8MR6440-5EG30
	3850 W	1780 W	500 × 1270 × 336 mm	1450 m³/h	1450 m³/h	■	■	–	8MR6440-5EG40
	5800 W	2340 W	600 × 2000 × 380 mm	1450 m³/h	2900 m³/h	■	■	–	8MR6440-5EG60

für Dachaufbau, Schutzart innen IP54 / außen IP34, Farbe RAL 7035





	Kühlleistung	Nennleistung	Abmessungen B × H × T	Luftleistung		Aufbau	Einbau Voll	Teil	Artikel-Nr.
				innen	außen				
	230 V, 50/60 Hz								
	410 W	270 W	259 × 264 × 486 mm	235 m³/h	330 m³/h	■	■	–	8MR6423-5DE04
	820 W	510 W	340 × 340 × 600 mm	330 m³/h	570 m³/h	■	■	–	8MR6423-5DE08
	1150 W	550 W	401 × 415 × 567 mm	570 m³/h	1010 m³/h	■	■	–	8MR6423-5DE12
	1550 W	810 W	401 × 415 × 567 mm	860 m³/h	1820 m³/h	■	■	–	8MR6423-5DE15
	2050 W	1190 W	401 × 415 × 567 mm	1050 m³/h	1820 m³/h	■	■	–	8MR6423-5DE20
	400 V, 50/60 Hz								
	2900 W	1210 W	492 × 496 × 797 mm	860 m³/h	3410 m³/h	■	■	–	8MR6440-5DE30
	3850 W	1630 W	492 × 496 × 797 mm	1450 m³/h	3410 m³/h	■	■	–	8MR6440-5DE40

Wärmetauscher

Luft-Luft-Wärmetauscher, Schutzart IP54, Farbe RAL 7035

	Wärmeleistung	Nennleistung	Abmessungen B × H × T	Luftleistung		Aufbau	Einbau Voll	Teil	Artikel-Nr.
				innen	außen				
	230 V, 50/60 Hz								
	36 W/K	140 W	316 × 771 × 103 mm	570 m³/h	570 m³/h	■	■	–	8MR6423-5ML36
	80 W/K	240 W	317 × 1260 × 148 mm	1050 m³/h	1050 m³/h	■	■	–	8MR6423-5ML80

Heizgeräte

	Bemessungswert	Nennleistung	Ausschalttemperatur	Artikel-Nr.
	Heizgeräte mit Kaltleiter PTC, UL-approbiert			
	AC/DC 120 ... 240 V	15 W	–	8MR2130-1A
		30 W	–	8MR2130-3A
		45 W	–	8MR2130-4A
		60 W	–	8MR2130-6A
		75 W	–	8MR2130-7A
		100 W	–	8MR2130-0A
150 W		–	8MR2130-5A	
	Halbleiter-Heizgeräte ohne Thermostat, kompakte Bauweise, UL-approbiert			
	AC/DC 120 ... 240 V	50 W	–	8MR2131-4A
		100 W	–	8MR2131-0A
150 W		–	8MR2131-5A	
	Halbleiter-Heizgeräte mit Thermostat, kompakte Bauweise			
	AC/DC 120 ... 240 V	50 W	15 °C	8MR2132-1A
			25 °C	8MR2132-1AB
		100 W	15 °C	8MR2132-0A
			25 °C	8MR2132-0AB
		150 W	15 °C	8MR2132-5A
25 °C			8MR2132-5AB	
	Halbleiter-Heizgeräte			
	AC/DC 12 ... 30 V	15 W	–	8MR2130-1BA
		30 W	–	8MR2130-3BA
		45 W	–	8MR2130-4BA
		60 W	–	8MR2130-4BA
–			8MR2130-6BA	

Heizgebläse

Heizgebläse





	Ausführung	Spannung	Dauerheizleistung	Parameter	Artikel-Nr.
	Standardausführung				
	ohne Lüfter	AC 230 V	100 W	–	8MR2140-0A
			150 W	–	8MR2140-1A
			200 W	–	8MR2140-2A
			300 W	–	8MR2140-3A
			400 W	–	8MR2140-4A
	mit Lüfter	AC 230 V	100 W	–	8MR2140-0B
			150 W	–	8MR2140-1B
			200 W	–	8MR2140-2B
			300 W	–	8MR2140-3B
400 W			–	8MR2140-4B	
	Kompakt-Heizgebläse				
	ohne Lüfter	AC 230 V	250 W	–	8MR2122-4A
			400 W	–	8MR2122-8A
		AC 120 V	250 W	–	8MR2122-4B
			400 W	–	8MR2122-8B
	mit Lüfter	DC 24 V	250 W	–	8MR2122-4AB
			250 W	–	8MR2122-4AC
		DC 48 V	250 W	–	8MR2122-4AC
400 W			–	8MR2122-8AA	
	mit integriertem Thermostat				
	für Bodenbefestigung	AC 230 V	950 W	0 ... +60 °C	8MR2150-0A
	für Wandbefestigung	AC 230 V	950 W	0 ... +60 °C	8MR2150-0C
	mit integriertem Hygrostat				
	für Bodenbefestigung	AC 230 V	950 W	65 % r.F.	8MR2150-0BA
	für Wandbefestigung	AC 230 V	950 W	65 % r.F.	8MR2150-0CA

Halbleiter-Heizgebläse

	Befestigung	Spannung	Dauerheizleistung	Ausführung	Artikel-Nr.
	Heizgebläse				
	Clip-Befestigung	AC 230 V	150 W	–	8MR2150-2C
			250 W	–	8MR2150-5A
			400 W	–	8MR2150-4A
		AC 120 V	250 W	–	8MR2150-5AA
			400 W	–	8MR2150-4AA
	Schraubbefestigung	AC 230 V	150 W	–	8MR2150-2D
			250 W	–	8MR2150-5B
			400 W	–	8MR2150-4B
400 W			–	8MR2150-4B	
	AC 120 V	250 W	–	8MR2150-5AB	
		400 W	–	8MR2150-4AB	
	PTC-Heizgebläse für Wandbefestigung				
	Schraubbefestigung	AC 230 V	1200 W	mit Thermostat 0 ... +60 °C	8MR2150-3A
			1200 W	ohne Thermostat	8MR2150-3B
	Clip-Befestigung	AC 120 V	1200 W	mit Thermostat +32 ... +140 °F	8MR2151-3A
			1200 W	ohne Thermostat	8MR2151-3B
		PTC-Heizgebläse für Bodenbefestigung			
Schraubbefestigung		AC 230 V	1200 W	mit Thermostat 0 ... +60 °C	8MR2150-2A
			1200 W	ohne Thermostat	8MR2150-2B
Clip-Befestigung		AC 120 V	1200 W	mit Thermostat +32 ... +140 °F	8MR2151-2A
	1200 W		ohne Thermostat	8MR2151-2B	



Thermostate

Einstellbare Thermostate

	Ausführung	max. Schaltleistung	Temperaturbereich	Artikel-Nr.
	Klein-Thermostat			
	Öffner	AC 250 V, 10 (2) A	-10 ... +50 °C	8MR2170-1CA
			0 ... +60 °C	8MR2170-2BA
			+20 ... +80 °C	8MR2170-1DA
	Schließer	AC 250 V, 10 (2) A	-10 ... +50 °C	8MR2170-1CB
			0 ... +60 °C	8MR2170-2BB
+20 ... +80 °C			8MR2170-1DB	
	Mechanisches Thermostat			
	Wechsler	AC 250 V, 10 (4) A	+5 ... +60 °C	8MR2170-1A
-20 ... +30 °C			8MR2170-1B	
	Elektronischer Thermostat			
	Wechsler	AC 230 V, 8 (1,6) A	-20 ... +60 °C	8MR2170-1GA
		AC 120 V, 8 (1,6) A	-4 ... +140 °F	8MR2170-1GB
		DC 24 V, 16 A	0 ... +60 °C	8MR2170-2A
Wechsler, integriert	AC 230 V, 8 (1,6) A	-20 ... +60 °C	8MR2170-1GC	
	Zwillings-Thermostat			
	Öffner und Schließer	AC 250 V, 10 (2) A	0 ... +60 °C	8MR2170-1E
Schließer und Schließer	AC 250 V, 10 (2) A	0 ... +60 °C	8MR2170-1EA	



Thermostate

Fix-Thermostate

	Ausführung	max. Schaltleistung	Ausschalttemperatur	Artikel-Nr.
	Fix-Thermostat			
	Öffner	AC 250 V, 5 (1,6) A	15 °C	8MR2171-1BA
			25 °C	8MR2171-2BA
	Schließer	AC 250 V, 5 (1,6) A	35 °C	8MR2171-3BB
			50 °C	8MR2171-1BB
			60 °C	8MR2171-2BB
	Zwillings-Thermostat			
	Öffner und Schließer	AC 250 V, 5 (1,6) A	15 °C 50 °C (Öffner Schließer)	8MR2172-1A
		AC 250 V, 5 (1,6) A oder DC 30 W	25 °C 60 °C (Öffner Schließer)	8MR2172-2A
	Schließer und Schließer	AC 250 V, 5 (1,6) A	50 °C 60 °C (Schließer Schließer)	8MR2172-1AB

Hygrostate, Hygrotherme, Schaltmodule

Hygrostate

	Ausführung	rel. Luftfeuchte	Spannung	max. Schaltleistung	Artikel-Nr.
	Mechanischer Hygrostat				
	Wechsler	35 ... 95 %	AC 230 V	AC 250 V, 5 (0,2) A / DC 20 W	8MR2170-1C
	Elektronischer Hygrostat				
	Wechsler	40 ... 90 %	AC 230 V	AC 240 V, 8 (1,6) A	8MR2170-1AF
			AC 120 V	AC 240 V, 8 (1,6) A	8MR2170-2AF
		65 %	AC 230 V	AC 240 V	8MR2170-1BF
AC 120 V			AC 120 V	8MR2170-2BF	

Hygrotherme

	Ausführung	rel. Luftfeuchte	Temperaturbereich	Spannung	max. Schaltleistung	Artikel-Nr.
	Elektronischer Hygrotherm					
	Öffner und Schließer	50 ... 90 %	+32 ... +140 °F	AC 100 ... 240 V	Öffner: AC 120 V, 6 (1) A Schließer: AC 120 V, 8 (1,6) A	8MR2170-4F
0 ... +60 °C			AC 100 ... 240 V	Öffner: AC 100 ... 240 V, 6 (1) A Schließer: AC 100 ... 240 V, 8 (1,6) A	8MR2170-4E	

Schaltmodule

	Verwendung	Schaltleistung	Artikel-Nr.
	zum Schalten von DC-Geräten mit hoher Leistung aus Thermostaten, Hygrostaten oder Hygrothermen	DC 24 V, 16 A	8MR2180-1A
		DC 48 V, 16 A	8MR2180-1B



Anhang



Link-Verzeichnis	A/2
Verkaufs- und Lieferbedingungen	A/8
Artikelnummern-Verzeichnis	A/10
Stichwort-Verzeichnis	A/16
Notizen	A/20

Link-Verzeichnis

Katalog LV 10

Generelle Informationen

Informationen zur Niederspannungs-Stromverteilung und Elektroinstallationstechnik	www.siemens.de/lowvoltage
Ausschreibungstexte	www.siemens.de/lowvoltage/ausschreibungstexte
Umschlüsseltool	www.siemens.de/umschluesseltool
Bilddatenbank	www.siemens.de/lowvoltage/bilddb
CAX-Download-Manager	www.siemens.de/lowvoltage/cax
Newslettersystem	www.siemens.de/lowvoltage/newsletter
Siemens YouTube Channel	www.youtube.com/Siemens
Broschüren / Kataloge	www.siemens.de/lowvoltage/kataloge
Betriebsanleitungen / Handbücher	www.siemens.de/lowvoltage/handbuch
Siemens Industry Online Support	www.siemens.de/lowvoltage/produkt-support
Siemens Industry Online Support App	www.siemens.de/support-app
My Documentation Manager (MDM)	www.siemens.de/lowvoltage/mdm
Konfiguratoren	www.siemens.de/lowvoltage/konfiguratoren
Siemens Industry Mall – Katalog- und Bestellsystem	www.siemens.de/industrymall
Direkte Weiterleitung in die Industry Mall	www.siemens.com/product?Artikel-Nr.
Interaktiver Produktkatalog CA 01	www.siemens.de/automation/ca01
Training	www.siemens.de/sitrain-lowvoltage
Lokale Ansprechpartner	www.siemens.de/lowvoltage/kontakt
Technical Support	www.siemens.de/lowvoltage/support-request
Informationen zu Serviceleistungen	www.siemens.de/service-katalog
Applikationsberatung für Schaltschrank-, Maschinen- und Anlagenbau	www.siemens.de/applikationsberatung
Handbuch für die Erzeugung, Übertragung und Verteilung von elektrischer Energie	www.siemens.de/power-engineering-guide
Schaltschränke für den nordamerikanischen Markt	www.siemens.de/nordamerikanische-normen
Schaltschrankbau	www.siemens.de/schaltschrank
Energieeinsparung und Amortisation	www.automation.siemens.com/sinasave
Energy Suite	www.siemens.de/energysuite
SITOP Stromversorgungen	www.siemens.de/sitop
Effizienzklasse IE3	www.siemens.de/IE3ready
Energieversorgung mit Totally Integrated Power	www.siemens.de/tip
Produktauslauf SENTRON	www.siemens.de/info-sentron

Informieren + Bestellen

Technische Übersichten

Offene Leistungsschalter	www.siemens.de/lowvoltage/produkt-support (109766020)
Kompaktleistungsschalter	www.siemens.de/lowvoltage/produkt-support (109767421)
Leitungsschutzschalter	www.siemens.de/lowvoltage/produkt-support (109769082)
Fehlerstrom-Schutzeinrichtungen / Brandschutzschalter	www.siemens.de/lowvoltage/produkt-support (109769082)
Schaltgeräte	www.siemens.de/lowvoltage/produkt-support (109769083)
Überspannungsschutzgeräte	www.siemens.de/lowvoltage/produkt-support (109769084)
Sicherungssysteme	www.siemens.de/lowvoltage/produkt-support (109769085)
Lasttrennschalter	www.siemens.de/lowvoltage/produkt-support (109764946)
Netzumschalter und Lastumschalter	www.siemens.de/lowvoltage/produkt-support (109764946)
Messgeräte, Energiemonitoring und Digitalisierungslösungen	www.siemens.de/lowvoltage/produkt-support (109764480)
Überwachungsgeräte	www.siemens.de/lowvoltage/produkt-support (109769086)
Transformatoren, Netzgeräte und Steckdosen	www.siemens.de/lowvoltage/produkt-support (109764946)
Sammelschienensysteme	www.siemens.de/lowvoltage/produkt-support (109769087)
Reihenklemmen	www.siemens.de/lowvoltage/produkt-support (109769088)

Technische Übersichten

Energieverteiler, Motor-Control-Center und Installationsverteiler	www.siemens.de/lowvoltage/produkt-support (109769089)
Schienenverteiler-Systeme	www.siemens.de/lowvoltage/produkt-support (109769090)
Systemschränke, Systembeleuchtung und Systemklimatisierung	www.siemens.de/lowvoltage/produkt-support (109769091)

Alles Wichtige auf einen Blick

Offene Leistungsschalter	www.siemens.de/3WL
Kompaktleistungsschalter	www.siemens.de/3VA
Leitungsschutzschalter	www.siemens.de/leitungsschutzschalter www.siemens.de/schutzkonzept
Fehlerstrom-Schutzeinrichtungen / Brandschutzschalter	www.siemens.de/fehlerstromschutz www.siemens.de/schutzkonzept
Schaltgeräte	www.siemens.de/schaltgeraete
Überspannungsschutzgeräte	www.siemens.de/ueberspannungsschutz
Sicherungssysteme	www.siemens.de/lowvoltage/sicherungssysteme
Lasttrennschalter	www.siemens.de/schaltgeraete
Netzumschalter und Lastumschalter	www.siemens.de/schaltgeraete
Messgeräte, Energiemonitoring und Digitalisierungslösungen	www.siemens.de/energiemonitoring www.siemens.de/lowvoltage/digitalisierung
Überwachungsgeräte	www.siemens.de/lowvoltage
Transformatoren, Netzgeräte und Steckdosen	www.siemens.de/lowvoltage
Sammelschienensysteme	www.siemens.de/lowvoltage
Reihenklemmen	www.siemens.de/verteilerkomponenten
Energieverteiler, Motor-Control-Center und Installationsverteiler	www.siemens.de/sivacon-S8 www.siemens.de/verteilersysteme
Schienenverteiler-Systeme	www.siemens.de/sivacon-8PS
Systemschränke, Systembeleuchtung und Systemklimatisierung	www.siemens.de/sivacon-8mf

Ihr Produkt im Detail

Offene Leistungsschalter 3WL – Quick Selection Guide	www.siemens.de/lowvoltage/produkt-support (109751638)
Technische Basisinformation – Offene Leistungsschalter 3WL	www.siemens.de/lowvoltage/produkt-support (109767789)
Technische Basisinformation – Kompaktleistungsschalter 3VA	www.siemens.de/lowvoltage/produkt-support (109766672)
Technische Basisinformation – SENTRON Schutzkonzept	www.siemens.de/lowvoltage/produkt-support (109767456)
Technische Basisinformation – Lasttrennschalter und Netzumschalter	www.siemens.de/lowvoltage/produkt-support (109763354)
Technische Basisinformation – SENTRON Energiemonitoring und Digitalisierungslösungen	www.siemens.de/lowvoltage/produkt-support (109769851)
Technische Basisinformation – Systemschrank SIVACON 8MF1	www.siemens.de/lowvoltage/produkt-support (109767386)
Technik-Fibel Leitungsschutzschalter	www.siemens.de/lowvoltage/produkt-support (109482304)
Technik-Fibel – Fehlerstrom-Schutzeinrichtungen	www.siemens.de/lowvoltage/produkt-support (109482301)
Technik-Fibel – Überspannungsschutzeinrichtungen	www.siemens.de/lowvoltage/produkt-support (109756965)
Technik-Fibel – Sicherungssysteme	www.siemens.de/lowvoltage/produkt-support (109482303)
Broschüre – Zuverlässig, nachhaltig und effizient – TÜV-geprüftes Energiemonitoringsystem gemäß ISO 50001	www.siemens.de/lowvoltage/produkt-support (109744679)
Broschüre – SENTRON Portfolio für Energiemonitoring	www.siemens.de/lowvoltage/produkt-support (109744725)
Broschüre – Energie und Daten erfolgreich auf die Schiene gesetzt	www.siemens.de/lowvoltage/produkt-support (109747761)
Broschüre – Systemschrank SIVACON 8MF1 – So vielfältig wie Ihre Anforderungen	www.siemens.de/lowvoltage/produkt-support (109744677)
Katalog LV 70 – 2019 – Schienenverteiler-Systeme SIVACON 8PS – BD01, BD2 bis 1250 A	www.siemens.de/lowvoltage/produkt-support (109744546)

Siemens YouTube Channel

Offene Leistungsschalter 3WL (allgemein)	bit.ly/2ZH1rXH
Kompaktleistungsschalter 3VA (allgemein)	bit.ly/2xNxIFA
Leitungsschutzschalter (allgemein)	bit.ly/2Ge9mE9
Fehlerstrom-Schutzeinrichtungen (allgemein)	bit.ly/2YuWkNc

Link-Verzeichnis

Katalog LV 10

Siemens YouTube Channel	
Siemens Sicherungssysteme	bit.ly/2SIh83Z
Energiemonitoring (allgemein)	bit.ly/2SXMnTe
Siemens Reihenklemmen ALPHA FIX – Schneidklemme (IDC) 8WH3	bit.ly/2Y3JCVq
Siemens Reihenklemmen ALPHA FIX – Federzugklemmen 8WH2	bit.ly/2Sj1V3G
Energieverteilung - SIVACON (allgemein)	bit.ly/2LOgufd
Siemens Energieverteiler SIVACON S4 bis 4.000 A	bit.ly/2GfN6K6
Energieverteilung - SIVACON (allgemein)	bit.ly/2LOgufd
Alles für Ihre Bestellung	
Offene Leistungsschalter	sie.ag/2JzoHBI
Kompaktleistungsschalter	sie.ag/2JLT32o
Leitungsschutzschalter	sie.ag/32uowYT
Fehlerstrom-Schutzeinrichtungen / Brandschutzschalter	sie.ag/30vp8T1
Schaltgeräte	sie.ag/2LVRYrI
Überspannungsschutzgeräte	sie.ag/2YS64h7
Sicherungssysteme	sie.ag/30DIMNV
Schaltgeräte	sie.ag/2KLaAZd
Lasttrennschalter und Netzumschalter	sie.ag/2LmyiO8
Messgeräte und Energiemonitoring	sie.ag/2JOqAsK
Digitalisierungslösungen	sie.ag/2LT0dEJ
Library for SIMATIC	sie.ag/2xZhWm1
powermanager / powerconfig	sie.ag/30xLW4p
Überwachungsgeräte	sie.ag/2xM1vJv
Transformatoren, Netzgeräte und Steckdosen	sie.ag/2XKWiRr
Sammelschienen-systeme	sie.ag/2XQpqHn
Reihenklemmen	sie.ag/2GbHKQ0
Installationsverteiler ALPHA	sie.ag/2xQU1Fb
SIMARIS Planungstools	sie.ag/2Y4HBIs
SIVACON 8PS	sie.ag/2JEhpv2
SIMARIS Planungstools	sie.ag/2Y4HBIs
System-schränke, Systembeleuchtung und Systemklimatisierung	sie.ag/2loBF3O
SIVACON S8	www.siemens.de/sivacon-partnerfinder
Bestellauswahlhilfe	
Lasttrennschalter 3KD – Durchgängige Sicherheit für Anwender und Systeme	www.siemens.de/lowvoltage/kataloge (109750228)
Haupt- und NOT-AUS-Schalter 3LD2 – Durchgängige Sicherheit für Anwender und Systeme	www.siemens.de/lowvoltage/kataloge (109755626)
Sicherungslasttrennschalter 3NP1 – Durchgängige Sicherheit für Anwender und Systeme	www.siemens.de/lowvoltage/kataloge (109755624)
Lasttrennschalter mit Sicherungen 3KF – Durchgängige Sicherheit für Anwender und Systeme	www.siemens.de/lowvoltage/kataloge (109750229)
Lasttrennschalter mit Sicherungen 3NJ6 – Durchgängige Sicherheit für Anwender und Systeme	www.siemens.de/lowvoltage/kataloge (109755619)
Automatischer Netzumschalter 3KC (ATSE) – Durchgängige Sicherheit für Anwender und Systeme	www.siemens.de/lowvoltage/kataloge (109755620)
Fernbetätigter Netzumschalter 3KC (RTSE) – Durchgängige Sicherheit für Anwender und Systeme	www.siemens.de/lowvoltage/kataloge (109755627)
Handbetätigter Netzumschalter 3KC (MTSE) – Durchgängige Sicherheit für Anwender und Systeme	www.siemens.de/lowvoltage/kataloge (109750227)
SIVACON 8PS – BD01 und BD2	www.siemens.de/LV70

Konfiguratoren

Offene Leistungsschalter 3WL10	www.siemens.de/lowvoltage/3wl10-konfigurator
Offene Leistungsschalter 3WL	www.siemens.de/lowvoltage/3wl-konfigurator
Kompaktleistungsschalter 3VA	www.siemens.de/lowvoltage/3va-konfigurator
Kompaktleistungsschalter 3VA27	www.siemens.de/lowvoltage/3va27-konfigurator
Halbleiterschutzsicherung SITOR	www.siemens.de/lowvoltage/sitor-konfigurator
Lasttrennschalter 3NJ62	www.siemens.de/lowvoltage/3nj62-konfigurator
Systemschrank SIVACON 8MF1	www.siemens.de/lowvoltage/8mf1-konfigurator
SIVACON 8PS	sie.ag/2JEhpv2

In Betrieb nehmen + Betreiben**Tools / Software**

Konfigurationssoftware SIMARIS configuration	www.siemens.de/simarisconfig
Konfigurationssoftware powerconfig	www.siemens.de/powerconfig
BIM-gerechte SIMARIS Planungstools	www.siemens.de/simaris
Berechnungstool SIMARIS therm	www.siemens.de/simaristherm

Handbücher

Niederspannungs-Schutzgeräte Selektivitäts-Tabellen	www.siemens.de/lowvoltage/handbuch (109748621)
Systemhandbuch – Kommunikationsfähige Leistungsschalter 3WL / 3VL Modbus	www.siemens.de/lowvoltage/handbuch (39850157)
Systemhandbuch – Kommunikationsfähige Leistungsschalter 3WL / 3VL PROFIBUS	www.siemens.de/lowvoltage/handbuch (12560390)
Gerätehandbuch – Kompaktleistungsschalter 3VA27 & Offener Leistungsschalter 3WL10	www.siemens.de/lowvoltage/handbuch (109753821)
Kommunikationshandbuch – Offener Leistungsschalter 3WL über COM35 – PROFINET IO, Modbus TCP	www.siemens.de/lowvoltage/handbuch (109757987)
Kommunikationshandbuch – Offener Leistungsschalter 3WL10 & Kompaktleistungsschalter 3VA27	www.siemens.de/lowvoltage/handbuch (109760220)
Projektierungshandbuch Selektivität 3VA	www.siemens.de/lowvoltage/handbuch (109743975)
Systemhandbuch – Kommunikation 3VA IEC / UL	www.siemens.de/lowvoltage/handbuch (98746267)
Gerätehandbuch – Kompaktleistungsschalter 3VA mit IEC-Zertifikat	www.siemens.de/lowvoltage/handbuch (90318775)
Projektierungshandbuch Leitungsschutzschalter	www.siemens.de/lowvoltage/handbuch (45302792)
Projektierungshandbuch Fehlerstrom-Schutzeinrichtungen / Brandschutzschalter	www.siemens.de/lowvoltage/handbuch (45303255)
Projektierungshandbuch Schaltgeräte	www.siemens.de/lowvoltage/handbuch (45315361)
Projektierungshandbuch Überspannungsschutzgeräte	www.siemens.de/lowvoltage/handbuch (45315289)
Projektierungshandbuch Sicherungssysteme	www.siemens.de/lowvoltage/handbuch (45314810)
Planungshandbuch - Planen mit SIVACON 8PS	www.siemens.de/lowvoltage/handbuch (109478425)
Projektierungshandbuch Lasttrennschalter	www.siemens.de/lowvoltage/handbuch (109769744)
Projektierungshandbuch Lasttrennschalter	www.siemens.de/lowvoltage/handbuch (109769744)
Projektierungshandbuch Netzumschalter und Lastumschalter	www.siemens.de/lowvoltage/handbuch (109769745)
Projektierungshandbuch Sammelschienen-systeme	www.siemens.de/lowvoltage/handbuch (109769746)
Systemhandbuch SENTRON Lasttrennschalter mit Sicherungen, Leistenbauform, steckbar 3NJ62	www.siemens.de/lowvoltage/handbuch (31753460)
Gerätehandbuch Lasttrennschalter 3KD	www.siemens.de/lowvoltage/handbuch (109758120)
Gerätehandbuch Netzumschalter 3KC3 und 3KC6	www.siemens.de/lowvoltage/handbuch (109754954)
Gerätehandbuch Handbetätigter Netzumschalter 3KC0	www.siemens.de/lowvoltage/handbuch (109763232)
Gerätehandbuch Netzumschalter 3KC4 und 3KC8	www.siemens.de/lowvoltage/handbuch (109738725)
Gerätehandbuch Netzumschaltsteuergerät 3KC ATC3100	www.siemens.de/lowvoltage/handbuch (100341671)
Gerätehandbuch Netzumschaltsteuergerät 3KC ATC6300	www.siemens.de/lowvoltage/handbuch (109755149)

Link-Verzeichnis

Katalog LV 10

Handbücher

Gerätehandbuch Netzumschaltsteuergerät 3KC ATC6500	www.siemens.de/lowvoltage/handbuch (109758018)
Projektierungshandbuch Netzumschalter und Lastumschalter	www.siemens.de/lowvoltage/handbuch (109769745)
Projektierungshandbuch Messgeräte und Energiemonitoring	www.siemens.de/lowvoltage/handbuch (45315973)
Gerätehandbuch Energiezähler 7KT PAC1600	www.siemens.de/lowvoltage/handbuch (109759827)
Gerätehandbuch Multimeter 7KT PAC1600	www.siemens.de/lowvoltage/handbuch (109760293)
Systemhandbuch Mehrkanal-Strommesssystem 7KT	www.siemens.de/lowvoltage/handbuch (109483442)
Gerätehandbuch Messgerät PAC2200	www.siemens.de/lowvoltage/handbuch (109746835)
Gerätehandbuch SENTRON Multifunktionsmessgerät PAC3200	www.siemens.de/lowvoltage/handbuch (26504150)
Gerätehandbuch Messgerät PAC3200T	www.siemens.de/lowvoltage/handbuch (109746833)
Systemhandbuch SENTRON Multifunktionsmessgerät SENTRON PAC4200	www.siemens.de/lowvoltage/handbuch (34261595)
Gerätehandbuch Messgerät PAC3100	www.siemens.de/lowvoltage/handbuch (37881976)
Gerätehandbuch SENTRON PAC5100/5200 7KM5212/5412	www.siemens.de/lowvoltage/handbuch (109477872)
Gerätehandbuch 7KM PAC3120 und 7KM PAC3220	www.siemens.de/lowvoltage/handbuch (109767307)
Kommunikationshandbuch SENTRON PAC5100/5200 7KM5212/5412	www.siemens.de/lowvoltage/handbuch (109477870)
Systemhandbuch - Kommunikation 3VA IEC / UL	www.siemens.de/lowvoltage/handbuch (98746267)
SEM3™ - Embedded Micro Metering Module™	www.siemens.de/lowvoltage/handbuch (109748928)
Projektierungshandbuch Überwachungsgeräte	www.siemens.de/lowvoltage/handbuch (45316099)
Projektierungshandbuch Transformatoren, Netzgeräte und Steckdosen	www.siemens.de/lowvoltage/handbuch (45315886)
Projektierungshandbuch Sammelschienensysteme	www.siemens.de/lowvoltage/handbuch (81379793)
ALPHA Verteiler und Reihenklemmen Technikhandbuch	www.siemens.de/lowvoltage/handbuch (26556949)
Planungshandbuch SIVACON S8 – Technische Informationen für die Planung	www.siemens.de/lowvoltage/handbuch (107113936)
ALPHA Verteiler und Reihenklemmen Technikhandbuch	www.siemens.de/lowvoltage/handbuch (26556949)
Dimensionierung von Kleinverteilern für PV-Anlagen	www.siemens.de/lowvoltage/handbuch (104519844)
Projektierungshandbuch SIVACON S4	www.siemens.de/lowvoltage/handbuch (25909512)
Planungshandbuch – Planen mit SIVACON 8PS	www.siemens.de/lowvoltage/handbuch (109478425)
Software SIMARIS therm Planungstool	www.siemens.de/lowvoltage/handbuch (109744553)

Training und Tutorials

Videotutorial zum offenen Leistungsschalter 3WL	www.lowvoltage.siemens.com/wcms/3wl-tutorial
Schutztechnik in der Niederspannungs-Energieverteilung	www.siemens.de/sitrain-lowvoltage (WT-LVAPS)
Offene Leistungsschalter 3WL	www.siemens.de/sitrain-lowvoltage (WT-LVA3WL)
Grundlagen der Elektrotechnik	www.siemens.de/sitrain-lowvoltage (WT-LVBGET)
Schutzkonzept	www.siemens.de/sitrain-lowvoltage (WT-LVBPC)
Brandschutzschalter 5SM6	www.siemens.de/sitrain-lowvoltage (WT-LVBAFDD)
Energiemanagement mit SENTRON	www.siemens.de/sitrain-lowvoltage (WT-LVAEM)
SIMARIS configuration	www.siemens.de/sitrain-lowvoltage (WT-LVASIMC)
Kommunikation mit SENTRON-Komponenten	www.siemens.de/sitrain-lowvoltage (LV-COM)
Wartung und Bedienung von 3WL Leistungsschaltern	www.siemens.de/sitrain-lowvoltage (LV-CBMAIN)
Projektierung und Auswahl von SENTRON-Leistungsschaltern	www.siemens.de/sitrain-lowvoltage (LV-CBPROJ)
Energiemanagement - Basistraining	www.siemens.de/sitrain-lowvoltage (LV-EMSENTB)
Energiemanagement - Expertentraining	www.siemens.de/sitrain-lowvoltage (LV-EMSENTE)
Kommunikation mit SENTRON-Komponenten	www.siemens.de/sitrain-lowvoltage (LV-COM)

Weiterführende Links

SIRIUS

Industrielle Schalttechnik – SIRIUS	www.siemens.de/sirius
Industry Online Support - SIRIUS	www.siemens.de/sirius/support
Smarte Produkte zum Schalten, Schützen und Starten von Motoren	www.siemens.de/sirius-systembaukasten
Broschüren / Kataloge	www.siemens.de/sirius/catalogs
Befehls- und Meldegeräte SIRIUS ACT – Performance in Action	www.siemens.de/sirius-act
Verbraucherabzweige und Motorstarter	www.siemens.de/motorstarter
IO-Link – der neue Kommunikationsstandard	www.siemens.de/io-link
Industrielle Sicherheitstechnik mit System: Safety Integrated	www.siemens.de/safety-integrated
SIMOCODE pro Motormanagement	www.siemens.de/simocode
Sicherheitsschaltgeräte 3SK System – einfach, flexibel und effizient	www.siemens.de/sicherheitsschaltgeraete
Explosionsschutz (ATEX)	www.siemens.de/sirius/atex
Konfiguratoren – SIRIUS	www.siemens.de/sirius/configurators
SIRIUS Media	www.siemens.de/sirius/news
Produktauslauf SIRIUS	www.siemens.de/info-sirius

Verkaufs- und Lieferbedingungen

1. Allgemeine Bestimmungen

Sie können über diesen Katalog die dort beschriebenen Produkte (Hard- und Software) bei der Siemens Aktiengesellschaft nach Maßgabe dieser Verkaufs- und Lieferbedingungen (im Folgenden: VuL) erwerben. Bitte beachten Sie, dass für den Umfang, die Qualität und die Bedingungen für Lieferungen und Leistungen einschließlich Software durch Siemens-Einheiten/Regionalgesellschaften mit Sitz außerhalb Deutschlands ausschließlich die jeweiligen Allgemeinen Bedingungen der jeweiligen Siemens-Einheit/Regionalgesellschaft mit Sitz außerhalb Deutschlands gelten. Diese VuL gelten ausschließlich für Bestellungen bei der Siemens Aktiengesellschaft, Deutschland.

1.1 Für Kunden mit Sitz in Deutschland

Für Kunden mit Sitz in Deutschland gelten nachrangig zu diesen VuL

- für Montage die „Allgemeinen Montagebedingungen – Deutschland“ und
- für Plant Analytics Services die „Allgemeinen Geschäftsbedingungen für das Plant Analytics Services – für Kunden in Deutschland“¹⁾ und
- für eigenständige Softwareprodukte und Softwareprodukte, die Bestandteil eines Produkts oder Projekts sind, die „Allgemeinen Bedingungen zur Überlassung von Software für Automatisierungs- und Antriebstechnik an Lizenznehmer mit Sitz in Deutschland“¹⁾ und
- für sonstige Lieferungen und Leistungen die „Allgemeinen Lieferbedingungen für Erzeugnisse und Leistungen der Elektroindustrie“¹⁾.

Für den Fall, dass im Lieferumfang solcher sonstigen Lieferungen und Leistungen Open Source-Software enthalten sein sollte, deren Bedingungen den „Allgemeinen Lieferbedingungen für Erzeugnisse und Leistungen der Elektroindustrie“¹⁾ vorgehen, wird dem Produkt ein Hinweis mitgegeben, welche speziellen Bedingungen für diese Open Source-Software gelten. Dies gilt entsprechend bei einem Hinweis auf andere Softwarekomponenten Dritter.

1.2 Für Kunden mit Sitz außerhalb Deutschlands

Für Kunden mit Sitz außerhalb Deutschlands gelten nachrangig zu diesen VuL

- für Plant Analytics Services die „Standard Terms and Conditions for Plant Analytics Services“¹⁾ (nur in englisch verfügbar) und
- für Leistungen die „Internationalen Bedingungen für Services“¹⁾ ergänzt durch „Software-Lizenzbedingungen“¹⁾ und
- für sonstige Lieferungen von Hard- und Software die „Internationalen Bedingungen für Produkte“¹⁾ ergänzt durch „Software-Lizenzbedingungen“¹⁾.

1.3 Für Kunden mit Rahmenverträgen

Soweit unsere angebotenen Lieferungen und Leistungen von einem bestehenden Rahmenvertrag umfasst werden, gelten die dortigen Konditionen anstelle dieser VuL.

2. Zusätzliche Bedingungen

Die Abmessungen sind in mm angegeben. Die Angaben in Zoll (inch) gelten in Deutschland gemäß dem „Gesetz über Einheiten im Messwesen“ nur für den Export.

Abbildungen sind unverbindlich.

Soweit auf den einzelnen Seiten dieses Katalogs nichts anderes vermerkt ist, bleiben Änderungen, insbesondere der angegebenen Werte, Maße und Gewichte, vorbehalten.

3. Exportvorschriften

Unsere Vertragserfüllung steht unter dem Vorbehalt, dass der Erfüllung keine Hindernisse aufgrund von nationalen oder internationalen Vorschriften des Außenwirtschaftsrechts sowie keine Embargos und/oder sonstige Sanktionen entgegenstehen.

Die Ausfuhr kann der Genehmigungspflicht unterliegen. Wir kennzeichnen in den Lieferinformationen Genehmigungspflichten nach deutschen, europäischen und US-Ausfuhrlisten.

Unsere Produkte sind durch die U.S. Behörden kontrolliert (wenn sie mit „ECCN“ ungleich „N“ gekennzeichnet sind) und dürfen nur in das angegebene Land des Endverwenders geliefert und nur durch diesen verwendet werden. Ohne eine Genehmigung der U.S. Behörden oder eine sonstige Genehmigung gemäß den U.S. Rechtsvorschriften dürfen die Produkte nicht in andere Länder oder an andere Personen, außer dem angegebenen Endverwender, verkauft, transferiert oder auf sonstige Weise weitergegeben werden, weder in ihrer ursprünglichen Form noch nach weiterer Verarbeitung in sonstige Güter. Die mit „AL“ ungleich „N“ gekennzeichneten Produkte unterliegen der europäischen / nationalen Ausfuhrgenehmigungspflicht.

Über unser Online-Katalogsystem „Industry Mall“ können Sie zusätzlich die Exportkennzeichen in der jeweiligen Beschreibung der Erzeugnisse vorab einsehen. Maßgebend sind jedoch die auf Auftragsbestätigungen, Lieferscheinen und Rechnungen angegebenen Exportkennzeichen „AL“ und „ECCN“.

Für Produkte ohne Kennzeichen, mit Kennzeichen „AL:N“ / „ECCN:N“ oder „AL:9X9999“ / „ECCN: 9X9999“ kann sich eine Genehmigungspflicht aufgrund des Verwendungszwecks oder des Endverbleibs ergeben.

¹⁾ Den Text der Geschäftsbedingungen der Siemens AG können Sie downloaden unter www.siemens.com/automation/salesmaterialias/catalog/de/terms_of_trade_de.pdf

Sie haben bei Weitergabe der von uns gelieferten Waren (Hardware und/oder Software und/oder Technologie sowie dazugehörige Dokumentation, unabhängig von der Art und Weise der Zurverfügungstellung) oder der von uns erbrachten Werk- und Dienstleistungen (einschließlich technischer Unterstützung jeder Art) an Dritte im In- und Ausland die jeweils anwendbaren Vorschriften des nationalen und internationalen (Re-) Exportkontrollrechts einzuhalten.

Sofern für Exportkontrollprüfungen erforderlich, werden Sie uns nach Aufforderung unverzüglich alle Informationen über Endempfänger, Endverbleib und Verwendungszweck der von uns gelieferten Waren bzw. erbrachten Werk- und Dienstleistungen sowie diesbezügliche Exportkontrollbeschränkungen übermitteln.

Die in diesem Katalog geführten Produkte können den europäischen/deutschen und/oder den US-Ausfuhrbestimmungen unterliegen. Jeder genehmigungspflichtige Export bedarf daher der Zustimmung der zuständigen Behörden.

Änderungen und Irrtümer vorbehalten.

Artikel-Nr.	Seite	Artikel-Nr.	Seite
3NC73	7/57	3NH74	7/21
3NC84	7/46–7/47, 7/52	3NH75	7/23
3ND13	7/40	3NJ41	8/80, 8/82–8/83, 8/85, 8/87, 8/89
3ND18	7/40	3NJ49	8/82, 8/84, 8/86, 8/88, 15/31
3ND21	7/40	3NJ56	8/80
3ND22	7/40	3NJ59	8/82, 8/84
3ND23	7/40	3NJ62	8/122
3NE10	7/42, 7/44	3NJ69	8/116, 8/118, 8/120, 8/122
3NE12	7/35, 7/42, 7/45–7/46	3NP11	8/64–8/65, 15/30
3NE13	7/35, 7/42, 7/45, 7/47	3NP19	8/66–8/73
3NE14	7/35, 7/42, 7/45, 7/47	3NP40	15/44
3NE18	7/42	3NP50	8/76, 13/29
3NE32	7/46, 7/50	3NP52	8/76
3NE33	7/51	3NP53	8/76
3NE34	7/52	3NP54	8/76
3NE35	7/57	3NW10	7/65
3NE36	7/52–7/54	3NW11	7/65
3NE41	7/44, 7/49, 7/56–7/57	3NW12	7/65
3NE43	7/51, 7/57	3NW13	7/65
3NE53	7/47, 7/51	3NW20	7/65
3NE54	7/52–7/53	3NW21	7/65
3NE56	7/52	3NW22	7/65
3NE64	7/56–7/57	3NW23	7/65
3NE74	7/52	3NW30	7/65
3NE76	7/52–7/53	3NW31	7/65
3NE80	7/43–7/44, 7/48–7/49	3NW32	7/65
3NE82	7/49–7/50	3NW33	7/65
3NE83	7/49	3NW60	7/41, 7/64
3NE87	7/43, 7/48	3NW61	7/41
3NE88	7/44, 7/49	3NW62	7/41
3NE93	7/51	3NW63	7/41
3NE94	7/56–7/57	3NW66	7/64
3NE96	7/53	3NW70	7/24, 7/26, 7/64
3NG10	7/23, 8/71, 8/111	3NW71	7/20, 7/24, 7/67
3NG11	7/23	3NW72	7/24
3NG12	7/23, 8/71, 8/111	3NW73	7/24
3NG13	7/23, 8/71, 8/111	3NW74	7/9, 7/24, 7/27–7/28, 13/23
3NG14	7/23, 8/71, 8/111	3NW75	7/27–7/28, 7/66
3NG15	7/23	3NW76	7/26, 7/64
3NH30	7/22–7/23	3NW79	7/24
3NH31	7/22	3NW80	7/41
3NH32	7/21–7/22	3NW81	7/41
3NH33	7/22	3NW82	7/41
3NH34	7/22	3NX10	7/23, 7/70
3NH35	7/22	3NX20	7/22
3NH40	7/23	3NX31	7/21–7/22
3NH42	7/23	3NY10	8/77
3NH50	7/25	3NY11	8/76–8/77
3NH53	7/25	3NY12	8/76–8/77
3NH54	7/25	3NY13	8/77
3NH57	7/25	3NY14	8/77
3NH72	7/21	3NY15	8/77
3NH73	7/21	3NY19	8/76–8/77

Artikelnummern-Verzeichnis

Artikel-Nr.	Seite	Artikel-Nr.	Seite
3NY30	8/77	5SA28	7/33
3NY40	8/77	5SB26	7/33
3S		5SB27	7/33
3SU14	8/55, 8/110, 9/20	5SB28	7/33
3T		5SB40	7/33
3TX42	14/69	5SB41	7/33
3V		5SB42	7/33
3VA90	2/30, 2/56, 2/58–2/61	5SB43	7/33
3VA91	2/26–2/27, 2/33–2/37, 2/39, 2/41, 2/43–2/46, 2/48–2/49, 2/51–2/52, 2/56, 2/58, 2/60–2/61	5SD74	6/6–6/16
3VA92	2/26–2/29, 2/33, 2/35, 2/37, 2/39, 2/41, 2/43, 2/45, 2/47–2/49, 2/51, 2/58, 2/60–2/61	5SD80	7/33
3VA93	2/35, 2/37, 2/43, 2/45, 2/48–2/49, 2/51–2/52, 2/56, 2/58–2/59, 2/61	5SE13	7/34
3VA94	2/26–2/29, 2/33, 2/35, 2/37, 2/39, 2/41, 2/43, 2/45, 2/47, 2/49, 2/51, 2/59	5SE20	7/32
3VA95	2/37, 2/59, 2/61	5SE22	7/32
3VA96	2/26, 2/28–2/30, 2/35, 2/39, 2/43, 2/45, 2/47, 2/56	5SE23	7/32
3VA99	2/24–2/25, 2/27–2/28, 2/30, 2/32, 2/49, 2/51, 2/54, 2/56–2/59, 11/9, 11/11	5SF10	7/18
3VL12	15/36	5SF12	7/18
3VL16	15/36	5SF42	7/19
3VL94	11/9	5SF50	7/18
3VW81	1/28, 2/70	5SF52	7/18
3VW90	1/29–1/36, 1/61, 2/57, 2/71–2/80	5SF60	7/11, 7/20, 13/23
3VW97	1/33, 2/75–2/76, 2/78–2/79	5SF62	7/11, 7/20, 13/23
3W		5SG13	7/8, 7/16, 7/67
3WL91	1/36, 1/58–1/67, 1/69–1/72	5SG15	7/17
3WL93	1/58	5SG16	7/17
3Z		5SG17	7/8, 7/16, 7/67
3ZS27	10/13, 10/17	5SG18	7/17
3ZS28	10/13	5SG53	7/8, 7/16–7/17, 7/67
4A		5SG55	7/17
4AC24	12/10	5SG56	7/17
4AC32	12/6–12/7	5SG57	7/8, 7/16–7/17, 7/67
4AC37	12/8–12/9	5SG62	7/11, 7/20, 13/9, 13/22
4N		5SG71	7/13, 8/125
4NC51	10/28–10/29	5SG72	7/14, 8/93, 8/95, 8/125, 13/24
4NC52	10/28–10/29	5SG76	7/12, 8/91
4NC53	10/28–10/29	5SH11	7/18
4NC54	10/28–10/29	5SH12	7/18
4NC59	10/29	5SH20	7/20, 13/23
5S		5SH22	7/20, 13/23
5SA26	7/33	5SH34	7/19
5SA27	7/33	5SH35	13/13, 13/17
		5SH37	7/19
		5SH41	7/16
		5SH43	7/16
		5SH50	7/16
		5SH51	7/17
		5SH52	7/17, 7/20, 13/22
		5SH53	7/67–7/68
		5SH54	7/16–7/17
		5SH55	7/13–7/14, 7/67, 8/125, 13/24
		5SJ41	3/34
		5SJ42	3/35
		5SJ43	3/35
		5SJ61	3/16

Artikel-Nr.	Seite	Artikel-Nr.	Seite
5SJ62	3/16	5ST38	3/13, 3/15, 3/19, 3/23, 3/25, 3/27, 3/29, 3/31, 3/33, 3/36, 3/40–3/45, 3/48, 4/15, 4/17, 4/19, 4/21, 4/23, 4/25, 4/29, 4/31, 4/33, 4/35, 4/37, 4/39, 4/41, 4/45, 4/47, 4/52–4/58, 5/7, 5/13, 5/15
5SJ63	3/16	5SU11	4/36
5SJ65	3/16	5SU13	4/34–4/38, 4/40–4/42
5SK91	3/37	5SU14	4/34
5SL41	3/14	5SU16	4/34, 4/36, 4/41–4/42
5SL42	3/14	5SU18	4/42
5SL43	3/15	5SV13	4/44, 4/46
5SL44	3/15	5SV31	4/14
5SL45	3/14	5SV33	4/14–4/16, 4/18–4/20, 4/22, 4/24
5SL46	3/15	5SV34	4/14–4/15, 4/18–4/19
5SL60	3/18	5SV36	4/14–4/16, 4/18–4/20, 4/22, 4/24
5SL61	3/12	5SV37	4/18, 4/24
5SL62	3/12	5SV38	4/19
5SL63	3/12	5SV60	4/49
5SL64	3/13	5SV80	11/6
5SL65	3/12	5SV81	11/8–11/11
5SL66	3/13	5SV82	11/6
5SM21	4/28	5SV87	11/7, 11/9–11/11
5SM23	4/28–4/30, 4/32–4/33	5SV89	11/7, 11/9, 11/11
5SM24	4/28, 4/30, 4/32	5SW12	3/49
5SM26	4/28–4/30, 4/32–4/33	5SW30	3/49, 4/58
5SM27	4/28, 4/30, 4/32	5SW33	4/52
5SM28	4/28–4/30, 4/32–4/33	5SY17	3/36
5SM33	4/26–4/27	5SY41	3/24
5SM34	4/26–4/27	5SY42	3/24
5SM36	4/26–4/27	5SY43	3/25
5SM37	4/27	5SY44	3/25
5SM60	3/15, 3/19, 3/23, 3/25, 3/31, 3/33, 3/38, 3/46, 4/35, 4/37, 4/39, 4/41, 4/45, 4/47–4/48, 4/50	5SY45	3/24
5SP32	3/21	5SY46	3/25
5SP33	3/21	5SY51	3/28
5SP34	3/21	5SY52	3/28
5SP37	3/20–3/21	5SY54	3/28
5SP38	3/20–3/21	5SY61	3/22
5SP41	3/26	5SY62	3/22
5SP42	3/26	5SY63	3/22
5SP43	3/27	5SY64	3/23
5SP44	3/27	5SY65	3/22
5ST11	14/81	5SY66	3/23
5ST13	3/20–3/21	5SY71	3/30
5ST21	3/49, 4/58, 4/60, 7/66, 7/68	5SY72	3/30
5ST25	3/68–3/71	5SY73	3/31
5ST26	7/24	5SY74	3/31
5ST30	3/13, 3/15, 3/19, 3/23, 3/25, 3/27, 3/29, 3/31, 3/33, 3/35–3/36, 3/38, 3/40–3/45, 3/48, 4/15, 4/17, 4/19, 4/21, 4/23, 4/25, 4/29, 4/31, 4/33, 4/35, 4/37, 4/39, 4/41, 4/43, 4/45, 4/47–4/50, 4/52–4/58, 5/7, 5/13, 5/15, 5/17, 7/13, 8/125	5SY75	3/30
5ST36	3/50–3/53, 3/55, 3/57–3/62, 3/64, 4/60, 4/62–4/65, 7/68–7/69	5SY76	3/31
5ST37	3/51–3/57, 3/59, 3/61–3/62, 3/64, 3/66, 4/60, 4/63–4/65, 7/66–7/69	5SY81	3/32
		5SY82	3/32
		5SY83	3/32
		5SY84	3/33
		5SY85	3/32
		5SY86	3/33

Artikelnummern-Verzeichnis

Artikel-Nr.	Seite	Artikel-Nr.	Seite
5SZ92	4/59	7KT12	10/23, 10/25, 10/29
5T		7KT16	10/22
5TE12	8/59	7KT55	10/26
5TE13	8/59	7KT56	10/26
5TE14	8/59	7KT58	10/26–10/27
5TE16	8/59	7KT90	10/26
5TE25	5/16	7L	
5TE48	5/8–5/9	7LF45	5/36–5/39
5TE58	5/10	7LF49	5/38–5/40
5TE68	12/12–12/13	7LF53	5/42–5/45
5TE81	5/6, 5/12	7LF63	5/46
5TE82	5/12	7LF90	3/49, 5/40, 5/43, 5/45
5TE90	8/59	7LQ23	11/24
5TE91	5/18, 12/12–12/13	7LQ29	11/24
5TG80	5/7, 5/9, 5/11	8G	
5TG82	3/48, 5/7, 5/13, 5/15, 5/29, 11/22–11/23	8GB13	15/59
5TL11	5/14–5/15	8GB20	15/59
5TL12	5/14–5/15	8GB45	3/49
5TL13	5/14–5/15	8GB46	15/57
5TL14	5/14–5/15	8GB50	15/56–15/58
5TL16	5/14–5/15	8GB52	15/56
5TT31	5/47, 7/70, 11/17, 11/23	8GD90	15/49
5TT34	5/35, 11/12–11/15, 11/18–11/20, 11/22	8GD91	15/49
5TT41	5/20–5/22	8GD92	15/51
5TT42	5/28–5/29	8GE37	15/40
5TT44	5/24	8GF93	14/68–14/69, 15/51
5TT49	5/21, 5/23, 5/25–5/27	8GK10	15/27
5TT50	5/30	8GK11	15/24–15/25
5TT52	11/21	8GK13	15/18, 15/20–15/22
5TT58	5/32	8GK14	15/16
5TT59	5/31, 5/33–5/34	8GK40	15/42–15/43
5TT61	11/16	8GK41	15/43
6A		8GK43	15/28
6AV66	10/16	8GK44	15/28–15/29
6M		8GK45	15/29–15/30, 15/41
6MF28	1/68, 2/54	8GK46	15/30
7K		8GK47	15/31, 15/34–15/39
7KM21	10/19	8GK48	15/17, 15/32–15/33, 15/47–15/48
7KM22	10/18	8GK90	15/46–15/47, 15/55
7KM31	10/18	8GK91	15/16–15/17, 15/45–15/47, 15/55
7KM32	10/18–10/19	8GK93	15/46
7KM42	10/19	8GK95	15/16, 15/20, 15/26, 15/46–15/47, 15/50
7KM52	10/3, 10/19, A/5	8GK96	15/30, 15/44, 15/48
7KM54	10/19	8GK97	15/17, 15/30–15/31, 15/44
7KM92	10/21	8GK99	15/16, 15/20, 15/30, 15/45–15/46, 15/48–15/49, 15/51–15/52, 15/54–15/55, 15/59
7KM93	2/54, 10/21	8GS40	15/40, 15/47, 15/52
7KM99	10/20	8H	
7KN13	10/15	8HC69	15/55
7KN27	10/14	8HE85	15/55

Artikel-Nr.	Seite
8HP15	15/55
8HP18	15/55

8J

8JH40	15/53
8JH41	7/68, 15/54
8JK31	15/54
8JK40	15/53

8M

8MF10	17/13, 17/15–17/17, 17/21, 17/24, 17/26, 17/28–17/33
8MF11	17/13, 17/26, 17/28, 17/31–17/32
8MF12	17/13, 17/24, 17/26, 17/28–17/29, 17/32
8MF13	17/28, 17/31–17/32
8MF14	17/28, 17/31–17/32
8MF15	17/28, 17/31
8MF16	17/28
8MF17	17/28
8MF18	17/24, 17/28–17/29
8MF19	17/28
8MR21	17/41–17/45
8MR22	17/35
8MR60	17/38–17/39
8MR63	17/39
8MR64	17/37–17/40
8MR65	17/37–17/38

8P

8PT96	8/122
-------	-------

8U

8UC60	8/30, 8/54–8/55, 8/109, 9/22
8UC71	8/30
8UC72	8/30
8UD11	8/53, 8/108, 9/21
8UD17	2/28, 8/54, 8/108, 9/21
8UD18	2/76, 8/54, 8/108, 9/21
8UD19	2/27–2/30, 2/76, 8/54–8/55, 8/109, 9/22
8US12	8/76, 13/11, 13/17, 13/27, 13/29, 13/31
8US13	13/29
8US16	13/10–13/11
8US17	13/11
8US19	13/6–13/7, 13/9–13/14, 13/17, 13/19, 13/21, 13/27, 13/29, 13/31–13/32, 15/32, 15/53

8W

8WA10	14/62–14/63, 14/66–14/69, 14/71–14/75, 14/78
8WA12	14/63, 14/65
8WA13	14/63
8WA15	14/70
8WA16	14/69
8WA18	14/64–14/68, 14/70–14/75, 14/78, 14/80–14/81
8WA20	14/76–14/77

Artikel-Nr.	Seite
8WA28	14/20–14/22, 14/56, 14/68–14/69, 14/80
8WA71	14/71
8WA75	14/81
8WA82	14/68, 14/80
8WA83	14/68, 14/79–14/80
8WA88	14/78, 14/80–14/81
8WC50	13/12
8WC51	13/6–13/7, 13/12
8WH10	14/19, 14/21, 14/44–14/55
8WH18	14/64
8WH20	14/24–14/25, 14/27–14/32, 14/34–14/35
8WH21	14/26
8WH30	14/40–14/42
8WH50	14/36
8WH51	14/37
8WH60	14/8–14/16, 14/18–14/23
8WH81	14/17, 14/57–14/59
8WH82	3/49, 4/58, 14/57, 14/78
8WH90	3/37, 14/8–14/14, 14/16–14/32, 14/34–14/38, 14/40–14/42, 14/44–14/55, 14/60–14/61
8WH91	14/10, 14/18–14/22, 14/38, 14/46–14/47, 14/50, 14/53, 14/55–14/56, 14/60
8WH92	14/61

US

US2	10/24–10/25, A/16
-----	-------------------

XP

XPT	8/122, A/16
-----	-------------

Stichwort-Verzeichnis

Stichwort	Seite
0–9	
19-Zoll-Ausbau	17/28
3VA10 – 3VA25	2/20
3VA27	2/62
3VL	2/81
3WL10	1/20
3WL11 – 3WL13	1/38
40-mm-Sammelschienensystem 8US	13/6
60-mm-Kompaktsammelschienensystem 8US	13/7
60-mm-Sammelschienensystem 8US	13/12
7KN Powercenter	10/15
A	
Ableiterkombinationen 5SD74, Typ 1 + Typ 2	6/8
Abschließ- und Verriegelungstechnik	2/58
Anbaukonzept	9/8
Anschluss	1/18
Anschlusstechnik	2/34–2/46
Antrieb, Hilfsauslöser, Hilfsstromschalter	1/19
Artikelnummern Komplettsystemschränke	17/9
Automatischer Netzumschalter (ATSE)	9/11
B	
Basisaufbauten	13/6, 13/7, 13/12, 13/14
Beispiele für Digitalisierung in der Industrie	E/9
Beispiele für Digitalisierung in der Infrastruktur	E/8
Blendrahmen und Befestigung	2/60
Blitzstromableiter 5SD74, Typ 1	6/6
Boden	17/22
Brandschutzschalter	4/1
Brandschutzschalter (AFDD)	4/12
Brandschutzschalter 5SM6	4/48
Brandschutzschalter 5SV6	4/49
C	
Combi-Stecker-Klemmen 8WH5	14/36, 14/38
D	
DC-Freischalter 5TE	5/16
Dach	17/20
Dachfilterlüfter und Dachaustrittsfilter	17/39
Dämmerungsschalter 7LQ2	11/24
Differenzstrom-Überwachungsgeräte 5SV8	11/6
Differenzstromschutzgeräte RCD	2/50
Digitale Zeitschaltuhren 7LF4	5/36–5/40
Digitalisierungslösungen	10/1
Drehrichtungswächter 5TT3	11/19
E	
Ein- und Ausschalter 5TE81/82	5/12
Ein- und Ausschalter 5TL1	5/14
Einbauelemente	13/8, 13/22, 13/24

Stichwort	Seite
Einbausätze	15/28–15/40
Einführung Fehlerstrom-Schutzeinrichtungen	4/5
Einschubrahmen	1/28, 1/57, 2/70
Einspeisung und Anslusstechnik	13/8, 13/16–13/20
Einstieg in das Thema Digitalisierung und Industrie 4.0	E/10
Elektrisches Zubehör	3/40–3/46, 4/52–4/56
Elektronische Überstromauslöser ETU und Zubehör	1/29–1/31, 2/71, 2/72
Elektronischer Überstromauslöser ETU	1/14, 1/16
Elektronisches Netzgerät 4AC2	12/10
Energiemonitoring	10/1, 10/4
Energieverteiler	15/1
F	
FI-Blöcke	4/8
FI-Blöcke 5SM2	4/28–4/32
FI-Schutzschalter	4/6
FI-Schutzschalter 5SM3	4/26
FI-Schutzschalter 5SV	4/14–4/20
FI-Schutzschalter 5SV3 (SIQUENCE)	4/22, 4/24
FI-Sicherheits-Steckdosen	4/59
FI/LS-Schalter	4/10
FI/LS-Schalter 5SU1	4/34–4/42
FI/LS-Schalter 5SV1	4/44, 4/46
Fachtür	17/17
Federzugklemmen 8WA2	14/76
Federzugklemmen 8WH2	14/24–14/34
Fehlerstrom-Schutzeinrichtungen	4/1
Fernbetätigter Netzumschalter (RTSE)	9/10
Fernschalter 5TT41	5/20, 5/22
Fernschalter 5TT44	5/24
Filterlüfter und Austrittsfilter	17/37, 17/38
G	
Geräte für alle Einsatzbereiche	2/4, 3/4
Geräteadapter	13/10
Geräteadapter und Geräteträger	13/26–13/32
Geräteschutzschalter	3/10
Geräteschutzschalter 5SK9	3/37
Geräteschutzschalter 5SY17	3/36
Gerüst	17/11, 17/12
Grundgeräte	3/12, 6/6
Grundgeräte 3VA1 bis 1000 A	2/8, 2/10
Grundgeräte 3VA2 bis 1600 A	2/12, 2/14
Grundgeräte für AC	1/6, 1/8
Grundgeräte für AC und DC	1/4
Grundgeräte für DC	1/10, 1/12
Grundgeräte und Zubehör	2/6
H	
Halbleiterschutzsicherungen SITOP	7/60, 7/62
Handbetätigter Netzumschalter (MTSE)	9/18

Stichwort	Seite
Hardwarekomponenten	10/6
Haupt- und NOT-AUS-Schalter 3LD2	8/18, 8/24, 8/30, 8/41, 8/42
Haupt- und NOT-AUS-Schalter 3LD3	8/8–8/16
Hauptschalter 3LD2	8/20, 8/26, 8/32, 8/36, 8/40
Heizgebläse	17/42
Heizgeräte	17/41
Highlights Online-Konfiguratoren	1/26, 1/44, 2/18, 17/27
Hilfsauslöser, Einschaltmagnet	2/77, 2/78
Hilfsstromschalter 5TT4	5/26
Hilfsstromschalter 5TT5	5/34
Hygrostate, Hygrotherme, Schaltmodule	17/45

I

Ihr schneller Weg zum Produkt	E/2, E/4
Innenausbau	17/30, 17/32
Insta-Schütze 5TT50	5/30
Insta-Schütze 5TT58	5/32
Installationsschaltgeräte	5/6
Installationsverteiler	15/1
Installationsverteiler ALPHA (DIN-Technik)	15/14
Installationsverteiler ALPHA 160	15/27
Installationsverteiler ALPHA 400	15/24, 15/26
Internes Zubehör	2/24
iPo-Installationsklemmen 8WH6	14/18–14/22
iPo-Steckklemmen 8WH6	14/8–14/16
Isolationswächter für Industrie 5TT3	11/20

K

Kleinverteiler	15/56
Kleinverteiler ALPHA SIMBOX WP	15/59
Kleinverteiler ALPHA SIMBOX XL	15/56, 15/58
Klima-/Kühlgeräte	17/40
Klingeltransformator 4AC32	12/6
Kombibleiter 5SD74, Typ 1 / Typ 2	6/10
Kommunikation	2/52–2/56
Kompaktleistungsschalter	2/1
Kompaktsammelschienen	3/60, 4/64
Komplettsystemschränke	17/8
Komponenten konfigurierbarer Systemschränke	17/10
Konfiguration	8/114
Kurzzeit-Unterspannungsrelais 5TT3	11/14

L

Lasttrennschalter	8/1, 8/6, 8/60, 8/92
Lasttrennschalter 3KD	8/44–8/56
Lasttrennschalter 3KF NH	8/104
Lasttrennschalter 3KF NH und 3KF SITOR	8/96–8/103
Lasttrennschalter 3KF SITOR	8/106
Lasttrennschalter 3NJ62	8/112–8/123
Lasttrennschalter 5TE1	8/58, 8/59
Lasttrennschalter MINIZED	7/13
Lasttrennschalter mit Sicherung	8/92, 8/94
Lasttrennschalter mit Sicherung 5SG	8/124

Stichwort	Seite
Lastumschalter	9/24
Lastumschalter 3LD2	9/24
Leitungsschutzschalter	3/1, 3/6, 3/8, 3/38
Leitungsschutzschalter 5SJ4..HG..	3/34
Leitungsschutzschalter 5SJ6...-KS	3/16
Leitungsschutzschalter 5SL4	3/14
Leitungsschutzschalter 5SL6	3/12
Leitungsschutzschalter 5SL60	3/18
Leitungsschutzschalter 5SP4	3/26
Leitungsschutzschalter 5SY4	3/24
Leitungsschutzschalter 5SY5	3/28
Leitungsschutzschalter 5SY6	3/22
Leitungsschutzschalter 5SY7	3/30
Leitungsschutzschalter 5SY8	3/32
Leuchtmelder 5TE58	5/10
Library PAC/3WL/3VA SIMATIC PCS 7	10/17
Link-Verzeichnis	A/2–A/6

M

Manuelle Antriebe	2/26–2/30
Mechanische Zeitschaltuhren 7LF5	5/42–5/44
Mechanisches Zubehör	3/48, 4/58
Mehrkanal-Strommesssystem SEM3	10/24
Messgeräte	10/18
Messgeräte 7KM PAC	10/18, 10/20
Messgeräte 7KT PAC	10/22
Messgeräte	10/1
Modulares Fehlerstromgerät 5SV8	11/8, 11/10
Montagebleche	17/25
Montageplatten	17/24
Montageschienen	17/26
Motor- und manuelle Antriebe	2/76
Motorantriebe	2/32
Motor-Control-Center	15/1

N

NH-Halbleiterschutzsicherungen SITOR	7/42–7/58
NH-Sicherungseinsätze	7/36–7/40
NH-Sicherungsunterteile	7/22
NH-Signalmelder , elektron. Sicherheitsüberwachung	7/70
NOT-AUS-Schalter 3LD2	8/22, 8/28, 8/34, 8/38
NOT-HALT-Modul 5TT5	11/21
Nennstrom 630 A	15/18
Netzfreeschaltrelais 5TT3	11/23
Netzgeräte	12/1, 12/10
Netzumschalter	9/10
Netzumschalter und Lastumschalter	9/1, 9/6
Netzumschaltsteuergeräte	9/26
Niveaurelais 5TT3	11/22

O

Offene Leistungsschalter	1/1
--------------------------	-----

Stichwort-Verzeichnis

Stichwort	Seite	Stichwort	Seite
P			
Phasenwächter 5TT3	11/18	Sicherheitstransformator 4AC37	12/8
Photovoltaik-Summensicherungen	7/35	Sicherungseinsätze	7/30
Photovoltaik-Summensicherungsunterteile	7/21	Sicherungseinsätze Class CC	7/65
Photovoltaik-Zylinder-Sicherungshalter	7/26	Sicherungseinsätze DIAZED	7/33
Photovoltaik-Zylindersicherungseinsätze	7/64	Sicherungseinsätze NEOZED	7/32
Planungs- und Installationstools	16/6	Sicherungseinsätze SILIZED	7/34
powerconfig	10/12	Sicherungshalter Class CC	7/28
powermanager V3	10/13	Sicherungshalter Class J	7/27
powermanager V4	10/14	Sicherungslasttrennschalter	8/94
Produkte und ihre Anwendung in der Industrie	E/7	Sicherungslasttrennschalter 3NJ4	8/78–8/89
Produkte und ihre Anwendung in der Infrastruktur	E/6	Sicherungslasttrennschalter 3NP1	8/62–8/73
R			
Rangierverteiler ALPHA 1250	15/18	Sicherungslasttrennschalter 3NP5	8/74–8/77
Rangierverteiler ALPHA 630	15/22	Sicherungslasttrennschalter 5SG76	8/90
Reiheneinbaugeräte-Steckdose 5TE6	12/12	Sicherungslasttrennschalter MINIZED	7/12
Reihenklempen	14/1	Sicherungslose Lasttrennschalter	8/6
Reihenklempen 8WA	14/6, 14/62	Sicherungssockel DIAZED	7/18
Reihenklempen 8WH	14/4, 14/8	Sicherungssockel NEOZED	7/16
Reiter-Lasttrennschalter NEOZED	7/14	Sicherungssysteme	7/1
Reitersockel	7/20	Sicherungswächter 5TT3	11/17
Rundum informiert	1/2, 2/2, 3/2, 4/2, 5/2, 6/2, 7/2, 8/2, 9/2, 10/2, 11/2, 12/2, 13/2, 14/2, 15/2, 6/2, 17/2	Software	10/10, 10/12
S			
SIKclip Verdrahtungssystem	3/71	Standardsammelschienen	3/50–3/58
SIMARIS® Planungstools	E/19, 15/10	Standardsammelschienen	4/60, 4/62
SIMATIC Energy Suite	10/16	Standverteiler ALPHA 1250	15/16
SIMATIC Modbus/TCP SENTRON PAC	10/16	Standverteiler ALPHA 630	15/20
SITOR-Sicherungsunterteile und -halter	7/25	Steck- und Einschubtechnik	2/48
Sammelschienen	7/66, 7/68, 15/44	Steckdosen	12/1, 12/12
Sammelschienen 5ST	5/18	Steuerschalter 5TE8	5/6
Sammelschienensysteme	13/1	Steuerschränke/Systemschränke	E/21
Sanftanlaufgerät 5TT3	5/35	Stromrelais 5TT6	11/16
Schaltgeräte	5/1	Stromwandler	10/28
Schaltrelais 5TT42	5/28	Struktur der Artikelnummern	1/22, 1/40, 1/42, 2/22, 2/64, 2/66
Schaltuhren mit Gangreserve	5/44	Systembeleuchtung	17/1, 17/34
Schaltuhren ohne Gangreserve	5/42	Systembeleuchtung 8MR	17/35
Schienenverteiler-Systeme	16/1, 16/4	Systemklimatisierung	17/1, 17/36
Schneidklempen 8WH3	14/40, 14/42	Systemschränke	17/1
Schnellauswahlhilfe	1/4, 2/6, 3/6, 4/6, 8/4, 8/4, 10/4, 13/5, 13/5, 14/4, 15/4, 16/4, 17/10, 17/34, 17/36	Systemübersicht	2/20, 2/62, 3/5, 4/4, 5/4, 6/4, 7/4, 8/62, 9/5, 11/4, 12/4, 13/4, 17/4, 17/6
Schnellauswahlhilfe Anwendungsfälle	9/4	Systemübersicht 3WL10	1/20
Schnellauswahlhilfe Komplettschränke	17/8	Systemübersicht 3WL11–3WL13	1/38
Schnellmontagebausätze	15/42	Systemübersicht ALPHA	15/14
Schraubanschlussklempen 8WA1	14/62–14/74	Systemübersicht SIVACON S8 / ALPHA 3200	15/12
Schraubanschlussklempen 8WH1	14/44–14/56	T	
Seiten-/Rückwand	17/18	Taster 5TE48	5/8
Selektiver Hauptleitungsschutzschalter (SHU) 5SP3	3/20	Thermostate	17/43, 17/44
U			
		Transformatoren	12/1, 12/6
		Tür	17/14, 17/16
		U	
		Übersicht D0-Sicherungsschaltgeräte	7/8, 7/10
		Sicherungshalter, -unterteile und -sockel	

Stichwort	Seite
Übersicht Schutz-, Schalt-, Mess- und Überwachungsaufgaben	E/12
Übersicht Sicherungseinsätze	7/30
Übersicht Sicherungssysteme nach IEC	7/6
Übersicht Systembaukasten	3/38, 4/50
Überspannungsableiter 5SD74, Typ 2	6/12, 6/14
Überspannungsableiter 5SD74, Typ 3	6/16
Überspannungsschutzgeräte	6/1
Überstromauslöser	2/16
Überwachungsaufgaben	E/12–E/18
Überwachungsgeräte	11/1
Überwachungsgeräte für Anlagen und Geräte	11/21
Überwachungsgeräte für elektrische Werte	11/6
Unter- und Überspannungsrelais 5TT3	11/15
Unterspannungsrelais 5TT3	11/12, 11/13
V	
Verkaufs- und Lieferbedingungen	A/8
Verriegelung	2/79, 2/80
Verteilerblöcke für Hutschiennenmontage	3/68, 3/70
Verteilersysteme	E/20
Verteilersysteme SIVACON und ALPHA	15/4–15/8
W	
Wärmetauscher	17/40
Z	
Zeit- und Impulszähler	10/26
Zeitschalter für Gebäude 7LF6	5/46
Zeitschalter für die Industrie 5TT3	5/47
Zeitschaltgeräte	5/36
Zubehör	3/38, 4/50, 7/66, 8/107–8/111, 8/116, 9/12–9/16, 9/20, 9/22, 10/8, 15/45–15/54
Zubehör Optionen	1/24, 1/46–1/56, 2/68
Zubehör für Anschluss und Isolation	2/74
Zubehör für Reihenklemmen 8WA	14/78, 14/80
Zubehör für Reihenklemmen 8WH	14/57, 14/58, 14/60
Zubehör für Sammelschienen	3/62, 3/64, 3/66
Zubehör und Ersatzteile	1/32–1/36, 1/58–1/72
Zyl. Halbleiterschutzsicherungen SITOP	7/59
Zylindersicherungseinsätze	7/41
Zylindersicherungshalter	7/24

Kataloge und weitere Informationen



LV 10 Niederspannungs-Energieverteilung und Elektroinstallationstechnik

SENTRON • SIVACON • ALPHA

Schutz-, Schalt-, Mess- und
Überwachungsgeräte,
Schaltanlagen und Verteilersysteme

PDF/Druck (E86060-K8280-A101-A10)



LV 14 Energiemonitoring einfach gemacht

SENTRON

PDF/Druck (E86060-K1814-A101-A6)



LV 18 Offene Leistungsschalter und Kompakt- leistungsschalter mit UL-Zertifizierung

SENTRON

PDF (E86060-K8280-E347-A3)



ET D1 Schalter und Steckdosen

DELTA

PDF/Druck (EMLP-C10089-00-00DE)



IC 10 Industrielle Schalttechnik

SIRIUS

PDF/Druck (E86060-K1010-A101-B1)



IK PI Industrielle Kommunikation

SIMATIC NET

PDF (E86060-K6710-A101-B8)



Industry Mall

Informations- und Bestellplattform
im Internet:

www.siemens.de/industrymall



CA 01 Produkte für die Automatisierungs- und Antriebstechnik

Interactive Catalog

Informationen und Download:
www.siemens.de/automation/ca01



Siemens TIA Selection Tool

für das Auswählen, Konfigurieren und
Bestellen von TIA-Produkten/-Geräten

www.siemens.de/tst



Training for Industry

SITRAIN

www.siemens.de/sitrain

Die oben aufgeführten Kataloge sowie weitere Kataloge stehen Ihnen als PDF-Ausgaben im Siemens Industry Online Support zur Verfügung
www.siemens.de/lowvoltage/kataloge

Weitere Informationen zu Niederspannungs-Energieverteilung und Elektroinstallationstechnik finden Sie im Internet unter
www.siemens.de/lowvoltage

Weitere Informationen

www.siemens.de/lowvoltage

Siemens AG
Smart Infrastructure
Low Voltage Products
Siemensstraße 10
93055 Regensburg
Deutschland

Artikel-Nr. E86060-K8280-A101-A10
Dispo 18301
KG 1019 5. KON 932 De
Printed in Germany
© Siemens 2019

Änderungen und Irrtümer vorbehalten. Die Informationen in diesem Katalog enthalten lediglich allgemeine Beschreibungen bzw. Leistungsmerkmale, welche im konkreten Anwendungsfall nicht immer in der beschriebenen Form zutreffen bzw. welche sich durch Weiterentwicklung der Produkte ändern können. Die gewünschten Leistungsmerkmale sind nur dann verbindlich, wenn sie bei Vertragsschluss ausdrücklich vereinbart werden.

Alle Produktbezeichnungen können Marken oder sonstige Rechte der Siemens AG, ihrer verbundenen Unternehmen oder dritter Gesellschaften sein, deren Benutzung durch Dritte für ihre eigenen Zwecke die Rechte der jeweiligen Inhaber verletzen kann.

Schutzgebühr: 6,00 €

Security-Hinweise

Siemens bietet Produkte und Lösungen mit Industrial Security-Funktionen an, die den sicheren Betrieb von Anlagen, Systemen, Maschinen und Netzwerken unterstützen.

Um Anlagen, Systeme, Maschinen und Netzwerke gegen Cyber-Bedrohungen zu sichern, ist es erforderlich, ein ganzheitliches Industrial Security-Konzept zu implementieren (und kontinuierlich aufrechtzuerhalten), das dem aktuellen Stand der Technik entspricht. Die Produkte und Lösungen von Siemens formen einen Bestandteil eines solchen Konzepts.

Die Kunden sind dafür verantwortlich, unbefugten Zugriff auf ihre Anlagen, Systeme, Maschinen und Netzwerke zu verhindern. Diese Systeme, Maschinen und Komponenten sollten nur mit dem Unternehmensnetzwerk oder dem Internet verbunden werden, wenn und soweit dies notwendig ist und nur wenn entsprechende Schutzmaßnahmen (z.B. Firewalls und/oder Netzwerksegmentierung) ergriffen wurden.

Weiterführende Informationen zu möglichen Schutzmaßnahmen im Bereich Industrial Security finden Sie unter <https://www.siemens.com/industrialsecurity>

Die Produkte und Lösungen von Siemens werden ständig weiterentwickelt, um sie noch sicherer zu machen. Siemens empfiehlt ausdrücklich, Produkt-Updates anzuwenden, sobald sie zur Verfügung stehen und immer nur die aktuellen Produktversionen zu verwenden. Die Verwendung veralteter oder nicht mehr unterstützter Versionen kann das Risiko von Cyber-Bedrohungen erhöhen.

Um stets über Produkt-Updates informiert zu sein, abonnieren Sie den Siemens Industrial Security RSS Feed unter <https://www.siemens.com/industrialsecurity>